



**ΕΛΛΗΝΙΚΗ ΔΗΜΟΚΡΑΤΙΑ
ΝΟΜΟΣ ΗΡΑΚΛΕΙΟΥ
ΔΗΜΟΣ ΗΡΑΚΛΕΙΟΥ
Δ/ΝΣΗ ΔΙΟΙΚΗΤΙΚΩΝ ΥΠΗΡΕΣΙΩΝ
ΤΜΗΜΑ Υποστήριξης Πολιτικών
Οργάνων
Γραμματεία Δημοτικού Συμβουλίου**

**Ηράκλειο 31 - 10 - 2024
Αρ. Πρωτ. : 120.837**

ΠΡΟΣΚΛΗΣΗ

ΠΡΟΣ:

**τον κ. Δήμαρχο
τους κ.κ. Δημοτικούς Συμβούλους
τους κ.κ. Προέδρους Συμβουλίων
Δημοτικών Κοινοτήτων
και κ.κ. Προέδρους Δημοτικών
Κοινοτήτων**

Ταχ. Δ/ση: Αγ. Τίτου 1
Ταχ. Κώδικας: 712 02
Πληροφορίες: Κεφάκης Εμμανουήλ
Σμυρνάκη Αγγελική
Τηλ.: 2813 409119, 117
E-mail: dsymvouliao@heraklion.gr

Σας προσκαλούμε σε δια ζώσης συνεδρίαση στο Δημαρχείο Ηρακλείου, (αίθουσα **ΕΛΕΥΘΕΡΙΟΣ ΒΕΝΙΖΕΛΟΣ**), τη Δευτέρα 4 Νοεμβρίου 2024 και ώρα 19:00 μ.μ. σύμφωνα με τις διατάξεις του άρθρου 67 του Ν. 3852/2010 και την αριθμ. 98 Εγκύκλιο με αριθμ. πρωτ. 8.182/26.01.2024 και ΑΔΑ: 9ΝΚ846ΜΤΛ6-Π6Λ, για συζήτηση και λήψη απόφασης για τα θέματα της Ημερήσιας Διάταξης:

Ενημέρωση του Δημοτικού Συμβουλίου από τον Δήμαρχο Ηρακλείου ενόψει της εκδίκασης της προσφυγής του Δήμου Ηρακλείου στο Συμβούλιο της Επικρατείας κατά της αποφάσεως του Γενικού Διευθυντή Περιβαλλοντικής Πολιτικής του Υπουργείου Περιβάλλοντος και Ενέργειας «Τροποποίηση της υπ' αριθμ. 68871/4636/20.7.2022 (ΑΔΑ: 6ΨΝ34653Π8-ΑΡΧ) Απόφασης Έγκρισης Περιβαλλοντικών Όρων για το έργο: "Βόρειος Οδικός Άξονας (ΒΟΑΚ): Τμήμα Χανιά - Ηράκλειο", ως προς την ενσωμάτωση των υφιστάμενων υποτομημάτων των παρακάμψεων Χανίων - Ρεθύμνου - Ηρακλείου του ΒΟΑΚ» (ΑΔΑ: 917Η4653118-ΤΛ9).

ΘΕΜΑΤΑ ΗΜΕΡΗΣΙΑΣ ΔΙΑΤΑΞΗΣ

1. Γνωμοδότηση για τον καθορισμό αμοιβής του ορισθέντος, με την αριθμ. 720/2024 απόφασης της Δημοτικής Επιτροπής, ως δικηγόρου του Δήμου Ηρακλείου ενώπιον του Σ.τ.Ε. της εταιρείας «Ρόβλιας Δικηγορική Εταιρεία» με χειριστή της υπόθεσης τον δικηγόρο κ. Ρόβλια Κωνσταντίνο.
2. Καθορισμός συντελεστών δημοτικών τελών και φόρων έτους 2025 (απόφαση 761/2024 Δημοτικής Επιτροπής).
3. Καθορισμός τελών ύδατος άρδευσης έτους 2025 (απόφαση 762/2024 Δημοτικής Επιτροπής).



4. Καθορισμός ημερήσιου τέλους λαϊκών αγορών έτους 2025 (απόφαση 763/2024 Δημοτικής Επιτροπής).
5. Αναπροσαρμογή τελών χρήσης του Νέου Δημοτικού Κοιμητηρίου και του Κοιμητηρίου Αγίου Κωνσταντίνου και Ελένης (απόφαση 764/2024 Δημοτικής Επιτροπής).
6. Έγκριση της Έκθεσης αποτελεσμάτων εκτέλεσης του προϋπολογισμού του Δήμου για το Γ' τρίμηνο του 2024 (απόφαση 765/2024 Δημοτικής Επιτροπής).
7. Αναμόρφωση προϋπολογισμού 2024 οικονομικού έτους 2024 σύμφωνα με το αίτημα του τμήματος Ταμείου της Διεύθυνσης Οικονομικών Υπηρεσιών (απόφαση 766/2024 Δημοτικής Επιτροπής).
8. Έγκριση κυκλοφοριακής εξυπηρέτησης Εισόδου - Εξόδου, για έκδοση Οικοδομικής Άδειας σε νέα Κατοικία, επί της Λεωφόρου Πανεπιστημίου αρ.115, εκτός ορίων οικισμού Γιοφυράκια, εκτός Σχεδίου Πόλης, ιδιοκτησίας ΑΦΟΙ ΟΡΦΑΝΑΚΗ Α.Τ.Ε.Κ.Ε.» (απόφαση 767/2024 Δημοτικής Επιτροπής).
9. Έγκριση προσωρινών κυκλοφοριακών ρυθμίσεων σε τμήματα των οδών Γεωργίου Παπανδρέου και Ιτάνου για την υλοποίηση του έργου «Κατασκευή δικτύων ύδρευσης στη πόλη του Ηρακλείου- 2019 (Δίκτυα ύδρευσης – υδρόμετρα – τηλεμετρία – τηλεέλεγχος)» της Δ.Ε.Υ.Α. Ηρακλείου (απόφαση 768/2024 Δημοτικής Επιτροπής).
10. Καθορισμός διδάκτρων του Ωδείου Δήμου Ηρακλείου για το σχολικό έτος 2024 – 2025 (απόφαση 769/2024 Δημοτικής Επιτροπής).
11. Παραχώρηση χρήσεως οδών για την διεξαγωγή του 18^{ου} Αγώνα Δρόμου Πανεπιστημίου Κρήτης.
12. Έγκριση παράτασης εκτέλεσης εργασιών του έργου με τίτλο «Εξωραϊσμός των κηποθεάτρων ΝΙΚΟΥ ΚΑΖΑΝΤΖΑΚΗ και ΜΑΝΟΥ ΧΑΤΖΗΔΑΚΗ.
13. Έγκριση τροποποίησης χρονοδιαγράμματος και παράτασης της προθεσμίας περαίωσης της μελέτης με τίτλο «Κυκλοφοριακή μελέτη διαμόρφωσης ισόπεδων κόμβων».
14. Λήψη απόφασης για δημοσίευση στην Εφημερίδα της Κυβερνήσεως της υπ' αριθμ. 97/2023 απόφασης Δημοτικού Συμβουλίου που αφορά σε κυκλοφοριακές ρυθμίσεις, περίξ του Γηπέδου Ηροδότου στη Ν. Αλικαρνασσό, όπως προκύπτει από την αριθμ. 1.308/22-9-2023 διαπιστωτική πράξη του Γραμματέα της Αποκεντρωμένης Διοίκησης Κρήτης, για την τεκμαιρόμενη έγκριση της.
15. Λήψη απόφασης για δημοσίευση στην Εφημερίδα της Κυβερνήσεως της υπ' αριθμ. 99/2023 απόφασης Δημοτικού Συμβουλίου που αφορά σε κυκλοφοριακές ρυθμίσεις, περιμετρικά από το 8^ο Δημοτικό Σχολείο (Ταξιάρχου Μαρκοπούλου) για την ενίσχυση της οδικής ασφάλειας, όπως προκύπτει από την αριθμ. 1.310/27-7-2023 διαπιστωτική πράξη του Γραμματέα της Αποκεντρωμένης Διοίκησης Κρήτης, για την τεκμαιρόμενη έγκριση της.
16. Λήψη απόφασης για δημοσίευση στην Εφημερίδα της Κυβερνήσεως της υπ' αριθμ. 101/2023 απόφασης Δημοτικού Συμβουλίου που αφορά σε τοποθέτηση ρυθμιστικών πινακίδων Ρ-2 (υποχρεωτική διακοπή πορείας) στη συμβολή των οδών στην περιοχή Γούρνες, Δήμου Ηρακλείου Κρήτης, όπως προκύπτει από την αριθμ. 1.312/17-7-2023 διαπιστωτική πράξη του Γραμματέα της Αποκεντρωμένης Διοίκησης Κρήτης, για την τεκμαιρόμενη έγκριση της.
17. Παραχώρηση χρήσης περιορισμένης διάρκειας τμήματος της τάφρου των Ενετικών Τειχών στο Σωματείο «ΣΦΠ ΛΕΥΚΟΣ ΑΕΤΟΣ».



18. Παραχώρηση του χώρου άθλησης τμήματος ακινήτου ιδιοκτησίας Ι.Ν. Αγίου Γεωργίου στη θέση «Βορεινά».

Ο ΠΡΟΕΔΡΟΣ

ΤΟΥ ΔΗΜΟΤΙΚΟΥ ΣΥΜΒΟΥΛΙΟΥ

ΡΥΑΚΙΩΤΑΚΗΣ ΠΑΝΤΕΛΗΣ

ΕΛΛΗΝΙΚΗ ΔΗΜΟΚΡΑΤΙΑ

Ηράκλειο 29-10-2024

Αρ. πρωτ.

ΔΗΜΟΣ ΗΡΑΚΛΕΙΟΥ

ΝΟΜΙΚΟ ΤΜΗΜΑ

Ταχ. Δ/ση : Αγ. Τίτου 1

Τ.Κ. 712 02, Ενταύθα

Αρμ. Δικηγόρος : Μανόλης Καρνίκης

Τηλ. : 2813 -409193

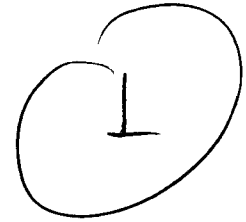

ΠΡΟΣ: Το Δημοτικό Συμβούλιο

ΘΕΜΑ: Εισηγήση - Γνωμοδότηση για τον καθορισμό αμοιβής του ορισθέντος, με την με αριθ. 720/2024 απόφαση της Δημοτικής Επιτροπής, ως δικηγόρου του Δήμου Ηρακλείου ενώπιον του Σ.τ.Ε. της εταιρίας «Ρόβλιας Δικηγορική Εταιρεία» με χειριστή της υπόθεσης τον δικηγόρο κ. Κωνσταντίνο Ρόβλια.

ΕΙΣΗΓΗΣΗ – ΓΝΩΜΟΔΟΤΗΣΗ

Α. Ο Κώδικας Δήμων και Κοινοτήτων (ΚΔΚ), που κυρώθηκε με το άρθρο πρώτο του ν. 3463/2006 (Α 114) ορίζει στο άρθρο 103 (βλ. όμοιες διατάξεις του άρθρου 72 παρ. 1 περ. ιε του ν. 3852/2010 «Νέα Αρχιτεκτονική της Αυτοδιοίκησης και της Αποκεντρωμένης Διοίκησης - Πρόγραμμα Καλλικράτης» (Α 87), ο οποίος ισχύει από 1.1.2011) ότι: «1. (...). 2. Η δημορχιακή επιτροπή έχει τις ακόλουθες αρμοδιότητες: α) (...), ι) αποφασίζει για την πρόσληψη πληρεξουσίου δικηγόρου και για την ανάκληση της πληρεξουσιότητάς του, σε όσους Δήμους, είτε δεν έχουν προσληφθεί δικηγόροι, με μηνιαία αντιμισθία, είτε αυτοί που έχουν προσληφθεί δεν έχουν δικαίωμα να παρίστανται σε ανώτατα δικαστήρια. (...). Με απόφασή της είναι δυνατή, κατ' εξαίρεση, η ανάθεση σε δικηγόρο, εξώδικου ή δικαστικού χειρισμού, ανά υπόθεση, ζητημάτων, τα οποία έχουν ιδιαίτερη σημασία. Στις περιπτώσεις αυτές η αμοιβή του δικηγόρου ορίζεται σύμφωνα με την παράγραφο 3 του άρθρου 281. 3.....4. Το δημοτικό συμβούλιο μπορεί, για θέματα ιδιαίτερα σοβαρά, με ειδική αιτιολογία, και με την απόλυτη πλειοψηφία του συνόλου των μελών του να αποφασίζει ότι θα ασκήσει το ίδιο αρμοδιότητες των προηγούμενων παραγράφων.», στο δε άρθρο 281: «1. Οι πληρεξούσιοι δικηγόροι, που διορίζονται από Δήμο (...) αμείβονται σύμφωνα με τις διατάξεις του Κώδικα περί Δικηγόρων που ισχύουν κάθε φορά (...). 3. Για την εξώδικη ή δικαστική αντιμετώπιση νομικών ζητημάτων, τα οποία

έχουν ιδιαίτερη σημασία ή σπουδαιότητα και απαιτούν εξειδικευμένη νομική γνώση ή εμπειρία, η αμοιβή του δικηγόρου καθορίζεται με απόφαση του δημοτικού (...) συμβουλίου κατά παρέκκλιση των προηγούμενων παραγράφων. (...))».

Β. Από τις προπαρατεθείσες διατάξεις, ερμηνευόμενες σύμφωνα με την αρχή της οικονομικότητας (βλ. άρθρα 1 ν. 2362/1995, Α' 247, όπως αντικαταστάθηκε από το άρθρο 1 ν. 3871/2010, Α' 141, και ήδη άρθρο 33 ν.4270/2014, Α' 143) ως μερικότερης εκδήλωσης της γενικής αρχής της χρηστής δημοσιονομικής διαχείρισης, η οποία επιβάλλει την εκπλήρωση των σκοπών των Ο.Τ.Α. με την ελάχιστη επιβάρυνση του προϋπολογισμού τους (Ε.Σ. πράξ. 1 Τμ. 45/2011), συνάγεται ότι με αιτιολογημένη απόφαση της Δημοτικής Επιτροπής επιτρέπεται η ανάθεση σε δικηγόρο του χειρισμού μεμονωμένων εξώδικων ή δικαστικών υποθέσεων του Δήμου, μόνο όταν δεν έχει προσληφθεί δικηγόρος με μηνιαία αντιμισθία ή αυτός που έχει προσληφθεί δεν έχει δικαίωμα να παρίσταται σε ανώτατα δικαστήρια ή πρόκειται για υποθέσεις που έχουν ιδιαίτερη σημασία ή σπουδαιότητα για τα συμφέροντα του Δήμου και απαιτούν εξειδικευμένη γνώση ή εμπειρία, ώστε να διασφαλιστεί η αποτελεσματική προστασία των συμφερόντων του. Σε περίπτωση ανάθεσης των νομικών υποθέσεων ενός Δήμου σε εξωτερικό δικηγόρο, οφείλεται κατ' αρχήν σε αυτόν για την παροχή των υπηρεσιών του η προσδιοριζόμενη, σύμφωνα με τις διατάξεις του Κώδικα περί Δικηγόρων που ισχύουν κάθε φορά, αμοιβή, ενώ για την εξώδικη ή δικαστική αντιμετώπιση νομικών ζητημάτων, τα οποία έχουν ιδιαίτερη σημασία ή σπουδαιότητα και απαιτούν εξειδικευμένη νομική γνώση ή εμπειρία, η δικηγορική αμοιβή δεν αποκλείεται να καθορίζεται με πλήρως αιτιολογημένη απόφαση του Δημοτικού Συμβουλίου καθ' υπέρβαση των ελάχιστων νόμιμων δικηγορικών αμοιβών, που ενδεχομένως ισχύουν, ωστόσο, δεν επιτρέπεται να υπερβαίνει τα εύλογα, κατά περίπτωση, όρια που υπαγορεύουν οι αρχές της χρηστής διοίκησης και της συνετούς διαχείρισης του δημόσιου χρήματος (βλ. Ε.Σ. 1 Τμ. Πράξεις 282/2011, 183/2004, 91, 139/2003, Κλιμ. Πρωλ. Ελ. Δαπ. στο 1 Τμ. 5/2016), δηλαδή δεν επιτρέπεται να υπερβαίνει το αναγκαίο μέτρο της δαπάνης, το οποίο κρίνεται αναλόγως των ειδικών περιστάσεων και επιβάλλει την επιλογή όχι απλώς των πρόσφορων, αλλά των απολύτως αναγκαίων μέσων για την θεραπεία της λειτουργικής ανάγκης του οικείου φορέα (βλ. Ε.Σ. πράξη 1 Τμ. 29/2016).

Στην υπό κρίση περίπτωση: Με την με αριθμό 217/2023 (ΑΔΑ: 62ΓΙΕΩ00-ΒΑΛ) απόφαση της Οικονομικής Επιτροπής Δήμου Ηρακλείου είχε εγκριθεί η άσκηση αιτήσεως ακυρώσεως ενώπιον του Συμβουλίου της Επικρατείας κατά της με Α.Π. οικ. ΥΠΕΝ/ΔΙΠΑ/27000/1783/6-4-2023, σε ορθή επανάληψη στις 26-4-2023, (ΑΔΑ: 917Η4653Π8-ΤΛ9) απόφασης έγκρισης περιβαλλοντικών όρων για το έργο «Βόρειος Οδικός Άξονας Κρήτης (ΒΟΑΚ): Τμήμα Χανιά - Ηράκλειο», με τίτλο

«Τροποποίηση της υπ' αριθ. 68871/4636/20.07.2022 (ΑΔΑ: 6ΨΝ34653Π8-ΔΡΧ) Απόφασης Έγκρισης Περιβαλλοντικών Όρων για το έργο: «Βόρειος Οδικός Άξονας Κρήτης (ΒΟΑΚ): τμήμα Χανιά - Ηράκλειο», ως προς την ενσωμάτωση των υφισταμένων υποτμημάτων των παρακάμψεων Χανίων - Ρεθύμνου - Ηρακλείου του ΒΟΑΚ και κάθε σχετικής διοικητικής πράξης, καθώς και η ανάθεση της υπόθεσης αυτής (άσκηση αιτήσεως ακυρώσεως, παράσταση κατά την εκδίκαση της στο Δικαστήριο κλπ) σε δικηγόρο εκτός της νομικής υπηρεσίας του Δήμου, επειδή τα τιθέμενα ζητήματα απαιτούσαν εξειδικευμένη γνώση και εμπειρία.

Στη συνέχεια, με την με αριθμό 251/2023 (ΑΔΑ: 6ΘΝΖΩ00-ΑΔ1) απόφαση της Οικονομικής Επιτροπής του Δήμου Ηρακλείου, ανατέθηκε στον Δικηγόρο Αθηνών με εξειδίκευση σε θέματα Διοικητικού Δικαίου κ. Θανάση Ξηρό, η άσκηση αίτησης ακυρώσεως ενώπιον του Συμβουλίου της Επικρατείας κατά της ως άνω προσβαλλόμενης με ΑΠ: οικ. ΥΠΕΝ/ΔΙΠΑ/27000/1783/6-4-2023, σε ορθή επανάληψη στις 26-4-2023 (ΑΔΑ: 917Η4653Π8-ΤΛ9) απόφασης με τίτλο «Τροποποίηση της υπ' αριθ. 68871/4636/20-7-2022 (ΑΔΑ: 6ΨΝ34653Π8-ΔΡΧ), περί της έγκρισης περιβαλλοντικών όρων για το έργο «Βόρειος Οδικός Άξονας Κρήτης (ΒΟΑΚ): τμήμα Χανιά – Ηράκλειο», ως προς την ενσωμάτωση των υφισταμένων υποτμημάτων των παρακάμψεων Χανίων – Ρεθύμνου - Ηρακλείου του ΒΟΑΚ και κάθε σχετικής διοικητικής πράξης, καθώς και η παράσταση κατά την εκδίκαση της υπόθεσης στο Δικαστήριο και δόθηκε σε αυτόν εντολή και εξουσιοδότηση να προβεί σε κάθε εκ του νόμου προβλεπόμενη ενέργεια για την προώθηση των συμφερόντων του Δήμου Ηρακλείου.

Κατόπιν των ανωτέρω και επειδή η αντιμετώπιση των τιθεμένων σοβαρών ζητημάτων, ως προς το είδος και την έκτασή τους, εκτός από εξειδικευμένη νομική εμπειρία σε θέματα διοικητικού δικαίου, την οποία παρέχει ο ήδη εξουσιοδοτημένος δικηγόρος κ. Ξηρός, απαιτεί και εξειδικευμένη εμπειρία σε θέματα δημοσίων έργων και συμβάσεων παραχώρησης, αποφασίστηκε η χορήγηση πρόσθετης εντολής και σε έτερο εξειδικευμένο δικηγόρο, ως προς τα παραπάνω θέματα. Για τον λόγο αυτόν, και κατόπιν προηγούμενης συνεννόησης με τη Γενική Γραμματέα του Δήμου κ. Μ. Σκραφνάκη ανατέθηκε με την με αριθ. 720/2024 απόφαση της Δημοτικής Επιτροπής η συνυποστήριξη της υπόθεσης αυτής στη δικηγορική εταιρεία με την επωνυμία «Ρόβλιας Δικηγορική Εταιρεία» (ΑΦΜ: 997218699, Δ/ση: Γρανικού 1, Αθήνα) με χειριστή της υπόθεσης τον Δικηγόρο Αθηνών με εξειδίκευση σε θέματα δημοσίων έργων και συμβάσεων παραχώρησης, κ. Κωνσταντίνο Ρόβλια, ο οποίος έχει και κατά το παρελθόν χειριστεί παρομοίου είδους υποθέσεις, προκειμένου να συντάξει και καταθέσει πρόσθετους λόγους ακύρωσης καθώς και υπόμνημα προς υποστήριξη της ήδη ασκηθείσας αίτησης ακυρώσεως με αριθμό Ε1446/2023, που εκκρεμεί ενώπιον του Συμβουλίου της Επικρατείας, κατά της ως άνω προσβαλλόμενης απόφασης και να παραστεί κατά τη συζήτηση της υπόθεσης κατά την ορισθείσα

δικάσιμο της 27ης/11/2024 αλλά και σε οποιαδήποτε μετ' αναβολή δικάσιμο, από κοινού με τον δικηγόρο κ. Ξηρό.

Η οικονομική προσφορά που κατατέθηκε από τη δικηγορική εταιρεία με την επωνυμία «Ρόβλιας Δικηγορική Εταιρεία» (ΑΦΜ: 997218699, Δ/ση: Γρανικού 1, Αθήνα) με χειριστή συγκεκριμένα τον Δικηγόρο Αθηνών με εξειδίκευση σε θέματα δημοσίων έργων και συμβάσεων παραχώρησης, κ. Κωνσταντίνο Ρόβλια, για την παροχή των ως άνω νομικών υπηρεσιών του, με αρ. πρωτ. 115899/21-10-2024, ανέρχεται στο ποσό των €3.000 + ΦΠΑ 24% (συνολικό ποσό €3.720), δυνάμενη να καταβληθεί σε δύο ισόποσες δόσεις των €1.500 + ΦΠΑ 24%, έκαστη, με τον τρόπο που αναφέρεται στην οικονομική προσφορά. Τα παραστατικά θα εκδοθούν από την ως άνω δικηγορική εταιρεία, η οποία θα υπογράψει και τη σχετική σύμβαση.

Για το ζήτημα της αμοιβής του ως άνω δικηγόρου απαιτείται να ληφθεί σχετική απόφασή Σας κατά το άρθρο 281 § 3 του Ν. 3463/2006 (ΚΔΚ), με την οποία θα καθοριστεί η αμοιβή της άνω δικηγορικής εταιρείας, καθ' υπέρβαση των ελάχιστων νόμιμων δικηγορικών αμοιβών που ισχύουν, και προτείνεται να καταβληθεί σαυτή, ως εύλογη και δίκαιη αμοιβή για τη λίαν σημαντική για το Δήμο υπόθεση, το συνολικό ποσό των 3.000 € + ΦΠΑ 24% (συνολικό ποσό 3.720 €).

Ο Δικηγόρος του Δήμου

ΕΜΜΑΝΟΥΗΛ Δ. ΚΑΡΝΙΚΗΣ
Δικηγόρος παρ' Αρείω Πάγω
Πτυχιούχος Νομικών & Πολιτικών Επιστημών
Νομικός Σύμβουλος Δήμου Ηρακλείου
Α.Μ. Δ.Σ.Η. 731
ΑΦΜ 042716784 ΔΟΥ Ηρακλείου
2813409193, 2810289528, 6977583956



ΑΚΡΙΒΕΣ ΑΝΤΙΓΡΑΦΟ

Από το πρωτότυπο
που βρίσκεται στο αρχείο
της Υπηρεσίας
Με εντολή Δημάρχου

Χαρισμάκη Σωτ. Ηλ. Βασιλεία
ΚΛΑΔΟΥ ΔΕ ΔΙΟΙΚΗΤΙΚΟΥ-ΛΟΓΙΣΤΙΚΟΥ

ΑΠΟΦΑΣΗ ΑΡΙΘΜΟΣ 720

(Αριθμός πρακτικού 44)

Η Δημοτική Επιτροπή Ηρακλείου αποτελούμενη από τα παρόντα τακτικά μέλη της κ.κ. Αλέξιω Καλοκαιρινό Δήμαρχο ως Πρόεδρο, Γεώργιο Αग्रιμανάκη, Μιχαήλ Αρβανιτάκη, Νικόλαο Γιαλιτάκη, Γεώργιο Καραντινό, Νικόλαο Κονταράκη, Γεώργιο Σισαμάκη και Σταύρο Στεφανάκη.

Απούσας της Αντιπροέδρου κας Μαρίας Αντωνακάκη-Χαλβατζή.

Συνήλθε σε τακτική συνεδρίαση στο Δημοτικό Κατάστημα Ηρακλείου, σήμερα **22-10-2024 ημέρα Τρίτη και ώρα 12.00 μ.μ.** σύμφωνα με τις διατάξεις του άρθρου 77 του Ν.4555/2018, την Εγκύκλιο 488/25-04-2023 του Υπουργείου Εσωτερικών και των άρθρων 8 και 9 του Ν.5056/2023.

Τα μέλη κλήθηκαν νόμιμα με την υπ' αριθμ. **115549/18-10-2024** πρόσκληση του Προέδρου της, παρούσα είναι και η γραμματέας της Επιτροπής υπάλληλος του Δήμου Μαρία Σφακιανάκη.

Η Δημοτική Επιτροπή ευρισκόμενη σε νόμιμη απαρτία, άρχισε τη συνεδρίαση.

Θέμα 1^ο εκτός ημερησίας διάταξης: Λήψη απόφασης για ανάθεση σύνταξης και κατάθεσης δικογράφου πρόσθετων λόγων ακύρωσης, στην εκκρεμούσα στο Συμβούλιο της Επικρατείας (Ε' Τμήμα) αίτηση ακύρωσης με αριθμό Ε1446/2023 και παράστασης κατά την εκδίκαση της υπόθεσης στο ΣτΕ κλπ, στη δικηγορική εταιρεία «Ρόβλιας Δικηγορική Εταιρεία» με χειριστή τον Δικηγόρο Αθηνών Κωνσταντίνο Ρόβλια.

Ο κ. Πρόεδρος έθεσε υπόψη των μελών της Επιτροπής τη με αριθμ.πρωτ.116249/21-10-2024 εισήγηση του Δικηγόρου του Δήμου κ.Μανώλη Καρνίκη, που επί λέξει έχει ως εξής:

«Κατά το άρθρο 72 του Ν. 3852/2010 Αρμοδιότητες οικονομικής επιτροπής δήμων «1. Η οικονομική επιτροπή είναι συλλογικό όργανο αρμόδιο για τον έλεγχο και την παρακολούθηση της οικονομικής και διοικητικής λειτουργίας του Δήμου. Ειδικότερα, έχει τις ακόλουθες αποφασιστικές, ελεγκτικές και γνωμοδοτικές αρμοδιότητες: α)ι) Αποφασίζει για την υποβολή προσφυγών στις διοικητικές αρχές και αποφασίζει για την άσκηση ή μη όλων των ένδικων βοηθημάτων και των ένδικων μέσων, καθώς και για την παραίτηση από αυτά, πλην των περιπτώσεων δικών που αφορούν στον προσδιορισμό ή τη μετατροπή της εργασιακής σχέσης μεταξύ εργαζομένων και του Δήμου, στις οποίες η άσκηση ενδίκων μέσων είναι υποχρεωτική.....ιδ).....Με απόφασή της, είναι δυνατή, κατ' εξαίρεση, η ανάθεση σε δικηγόρο, εξώδικου ή δικαστικού χειρισμού, ανά υπόθεση, ζητημάτων τα οποία έχουν ιδιαίτερη σημασία για τα συμφέροντα του Δήμου και απαιτούν εξειδικευμένη γνώση ή εμπειρία. Στις περιπτώσεις αυτές η αμοιβή του δικηγόρου ορίζεται σύμφωνα με το άρθρο 281 του ν. 3463/2006 (Α` 114)».

Με την με αριθμό 217/2023 (ΑΔΑ: 62ΠΕΩ200-ΒΑΑ) απόφαση της Οικονομικής Επιτροπής Δήμου Ηρακλείου είχε εγκριθεί η άσκηση αιτήσεως ακυρώσεως ενώπιον του Συμβουλίου της Επικρατείας κατά της με Α.Π. οικ. ΥΠΕΝ/ΔΙΠΑ/27000/1783/6-4-2023, σε ορθή επανάληψη στις 26-4-2023, (ΑΔΑ: 917Η4653Π8-ΤΑ9) απόφασης έγκρισης περιβαλλοντικών όρων για το έργο «Βόρειος Οδικός Αξονας Κρήτης (ΒΟΑΚ): Τμήμα Χανιά - Ηράκλειο», με τίτλο «Τροποποίηση της υπ' αριθ. 68871/4636/20.07.2022

(ΑΔΑ: 6ΨΝ34653Π8-ΔΡΧ) Απόφασης Έγκρισης Περιβαλλοντικών Όρων για το έργο: «Βόρειος Οδικός Άξονας Κρήτης (ΒΟΑΚ): τμήμα Χανιά - Ηράκλειο», ως προς την ενσωμάτωση των υφισταμένων υποτμημάτων των παρακάμψεων Χανίων - Ρεθύμνου - Ηρακλείου του ΒΟΑΚ και κάθε σχετικής διοικητικής πράξης, για λόγους που αναφέρονταν στη γνωμοδότηση του δικηγόρου του Δήμου κ. Μανόλη Καρνίκη που ενσωματώνεται στην εν λόγω απόφαση της Οικονομικής Επιτροπής, καθώς και η ανάθεση της υπόθεσης αυτής (άσκηση αιτήσεως ακυρώσεως, παράσταση κατά την εκδίκαση της στο Δικαστήριο κλπ) σε δικηγόρο εκτός της νομικής υπηρεσίας του Δήμου, επειδή τα τιθέμενα ζητήματα απαιτούσαν εξειδικευμένη γνώση και εμπειρία.

Στη συνέχεια, με την με αριθμό 251/2023 (ΑΔΑ: 6ΘΝΖΩ00-ΑΔ1) απόφαση της Οικονομικής Επιτροπής του Δήμου Ηρακλείου, ανατέθηκε στον Δικηγόρο Αθηνών με εξειδίκευση σε θέματα Διοικητικού Δικαίου κ. Θανάση Ξηρό, η άσκηση αίτησης ακυρώσεως ενώπιον του Συμβουλίου της Επικρατείας κατά της ως άνω προσβαλλόμενης με ΑΠ: οικ. ΥΠΕΝ/ΔΙΠΑ/27000/1783/6-4-2023, σε ορθή επανάληψη στις 26-4-2023 (ΑΔΑ: 917Η4653Π8-ΤΛ9) απόφασης με τίτλο «Τροποποίηση της υπ' αριθ. 68871/4636/20-7-2022 (ΑΔΑ: 6ΨΝ34653Π8-ΔΡΧ), περί της έγκρισης περιβαλλοντικών όρων για το έργο «Βόρειος Οδικός Άξονας Κρήτης (ΒΟΑΚ): τμήμα Χανιά - Ηράκλειο», ως προς την ενσωμάτωση των υφισταμένων υποτμημάτων των παρακάμψεων Χανίων - Ρεθύμνου - Ηρακλείου του ΒΟΑΚ και κάθε σχετικής διοικητικής πράξης, καθώς και η παράσταση κατά την εκδίκαση της υπόθεσης στο Δικαστήριο και δόθηκε σε αυτόν εντολή και εξουσιοδότηση να προβεί σε κάθε εκ του νόμου προβλεπόμενη ενέργεια για την προάσπιση των συμφερόντων του Δήμου Ηρακλείου.

Κατόπιν των ανωτέρω και επειδή η αντιμετώπιση των τιθεμένων σοβαρών ζητημάτων, ως προς το είδος και την έκτασή τους, εκτός από εξειδικευμένη νομική εμπειρία σε θέματα διοικητικού δικαίου, την οποία παρέχει ο ήδη εξουσιοδοτημένος δικηγόρος κος Ξηρός, απαιτεί και εξειδικευμένη εμπειρία σε θέματα δημοσίων έργων και συμβάσεων παραχώρησης, προτείνουμε τη χορήγηση πρόσθετης εντολής και σε έτερο εξειδικευμένο δικηγόρο, ως προς τα παραπάνω θέματα. Για τον λόγο αυτόν, και κατόπιν προηγούμενης συνεννόησης με τη Γενική Γραμματέα του Δήμου κ. Μ. Σκραφνάκη προτείνουμε την ανάθεση και συνυποστήριξη της υπόθεσης αυτής στη δικηγορική εταιρεία με την επωνυμία «Ρόβλιας Δικηγορική Εταιρεία» (ΑΦΜ: 997218699, Δ/ση: Γρανικού 1, Αθήνα) με χειριστή της υπόθεσης τον Δικηγόρο Αθηνών με εξειδίκευση σε θέματα δημοσίων έργων και συμβάσεων παραχώρησης, κ. Κωνσταντίνο Ρόβλια, ο οποίος έχει και κατά το παρελθόν χειριστεί παρομοίου είδους υποθέσεις, προκειμένου να συντάξει και καταθέσει πρόσθετους λόγους ακύρωσης καθώς και υπόμνημα προς υποστήριξη της ήδη ασκηθείσας αίτησης ακυρώσεως με αριθμό Ε1446/2023, που εκκρεμεί ενώπιον του Συμβουλίου της Επικρατείας, κατά της ως άνω προσβαλλόμενης απόφασης και να παραστεί κατά τη συζήτηση της υπόθεσης κατά την ορισθείσα δικάσιμο της 27ης/11/2024 αλλά και σε οποιαδήποτε μετ' αναβολή δικάσιμο, από κοινού με τον δικηγόρο κο Ξηρό.

Η οικονομική προσφορά που κατατέθηκε από τη δικηγορική εταιρεία με την επωνυμία «Ρόβλιας Δικηγορική Εταιρεία» (ΑΦΜ: 997218699, Δ/ση: Γρανικού 1, Αθήνα) με χειριστή συγκεκριμένα τον

Δικηγόρο Αθηνών με εξειδίκευση σε θέματα δημοσίων έργων και συμβάσεων παραχώρησης, κ. Κωνσταντίνο Ρόβλια, για την παροχή των ως άνω νομικών υπηρεσιών του, με αρ. πρωτ. 115899/21-10-2024, ανέρχεται στο ποσό των €3.000 + ΦΠΑ 24% (συνολικό ποσό €3.720), δυνάμενη να καταβληθεί σε δύο ισόποσες δόσεις των €1.500 + ΦΠΑ 24%, έκαστη, με τον τρόπο που αναφέρεται στην οικονομική προσφορά. Τα παραστατικά θα εκδοθούν από την ως άνω δικηγορική εταιρεία, η οποία θα υπογράψει και τη σχετική σύμβαση.

Παρακαλούμε για την έγκριση της ανάθεσης στη δικηγορική εταιρεία με την επωνυμία «Ρόβλιας Δικηγορική Εταιρεία» (ΑΦΜ: 997218699, Δ/ση: Γρανικού 1, Αθήνα) με χειριστή συγκεκριμένα τον Δικηγόρο Αθηνών με εξειδίκευση σε θέματα δημοσίων έργων και συμβάσεων παραχώρησης, κ. Κωνσταντίνο Ρόβλια, για τον προαναφερθέντα λόγο καθώς και για την έγκριση της ανωτέρω προσφοράς, η οποία αφορά στην αμοιβή της για τις παρασχεθόμενες νομικές υπηρεσίες της.

Ο κατεπείγων λόγος για εισαγωγή του θέματος αυτού, εκτός ημερήσιας διάταξης, για τη λήψη απόφασης συνίσταται στην κατάθεση προσθέτων λόγων ακυρώσεως ενώπιον του Συμβουλίου της Επικρατείας πριν από την ορισθείσα δικάσιμο της 27ης/11/2024, και συνεπώς πρέπει να έχουν ληφθεί και αποσταλεί στον εν λόγω δικηγόρο οι σχετικές αποφάσεις των Συλλογικών Οργάνων του Δήμου έως την Παρασκευή, 25/10/2024».

Στη συνέχεια ζητήθηκε από τα μέλη της Επιτροπής να αποφανθούν για το κατεπείγον της έκτακτης συζήτησης του θέματος ή όχι, διότι κατά τα αναφερόμενα στην ανωτέρω εισήγηση, η απόφαση της Δημοτικής Επιτροπής πρέπει να έχει ληφθεί και αποσταλεί στον εν λόγω δικηγόρο έως την Παρασκευή, 25/10/2024. Τα μέλη της Επιτροπής ομόφωνα δέχθηκαν τη συζήτηση του θέματος ως κατεπείγοντος εκτός ημερήσιας διάταξης.

Ακολούθησε συζήτηση μεταξύ των μελών της Επιτροπής, κατά την οποία ο κ. Πρόεδρος πρότεινε να γίνει δεκτή η εισήγηση του Δικηγόρου του Δήμου κ.Μανώλη Καρνίκη.

Η πρόταση του κ. Προέδρου έγινε ομόφωνα δεκτή από τα μέλη της Επιτροπής και στη συνέχεια παρακάλεσε για τη λήψη σχετικής απόφασης.

Η ΔΗΜΟΤΙΚΗ ΕΠΙΤΡΟΠΗ

Αφού έλαβε υπόψη της:

1. Τη με αριθ.πρωτ.116249/21-10-2024 εισήγηση του Δικηγόρου του Δήμου κ.Μανώλη Καρνίκη.
2. Τις αποφάσεις της Οικονομικής Επιτροπής Ηρακλείου με αριθ.217/2023 και 251/2023.
3. Την οικονομική προσφορά που κατατέθηκε από τη δικηγορική εταιρεία με την επωνυμία «Ρόβλιας Δικηγορική Εταιρεία» (ΑΦΜ: 997218699, Δ/ση: Γρανικού 1, Αθήνα) με χειριστή συγκεκριμένα τον Δικηγόρο Αθηνών με εξειδίκευση σε θέματα δημοσίων έργων και συμβάσεων παραχώρησης, κ. Κωνσταντίνο Ρόβλια, για την παροχή των νομικών υπηρεσιών του, με αρ. πρωτ. 115899/21-10-2024.
4. Τις διατάξεις των άρθρων 63, 72, 73 του Ν.3852/2010 και του άρθρου 74Α του Ν.3852/2010 όπως προστέθηκε και ισχύει με τις διατάξεις του άρθρου 9 του Ν.5056/2023.

Α Π Ο Φ Α Σ Ι Ζ Ε Ι Ο Μ Ο Φ Ω Ν Α

Εγκρίνει :

Α. Την ανάθεση σύνταξης και κατάθεσης δικογράφου πρόσθετων λόγων ακύρωσης, στην εκκρεμούσα

στο Συμβούλιο της Επικρατείας (Ε' Τμήμα) αίτηση ακύρωσης με αριθμό Ε1446/2023 και παράστασης κατά την εκδίκαση της υπόθεσης στο ΣτΕ κλπ, στη δικηγορική εταιρεία με την επωνυμία «Ρόβλιας Δικηγορική Εταιρεία» (ΑΦΜ: 997218699, Δ/ση: Γρανικού 1, Αθήνα) με χειριστή συγκεκριμένα τον Δικηγόρο Αθηνών με εξειδίκευση σε θέματα δημοσίων έργων και συμβάσεων παραχώρησης, κ. Κωνσταντίνο Ρόβλια, για τους λόγους που αναφέρονται στην εισήγηση του Δικηγόρου του Δήμου κ.Μανώλη Καρνίκη.

Β. Τη με αρ. πρωτ. 115899/21-10-2024 οικονομική προσφορά της δικηγορικής εταιρείας με την επωνυμία «Ρόβλιας Δικηγορική Εταιρεία» (ΑΦΜ: 997218699, Δ/ση: Γρανικού 1, Αθήνα), η οποία αφορά στην αμοιβή της για τις παρασχεθησόμενες νομικές υπηρεσίες της, η οποία ανέρχεται στο ποσό των €3.000 + ΦΠΑ 24% (συνολικό ποσό €3.720), δυνάμενη να καταβληθεί σε δύο ισόποσες δόσεις των €1.500 + ΦΠΑ 24%, έκαστη, με τον τρόπο που αναφέρεται στην οικονομική προσφορά.

Τα παραστατικά θα εκδοθούν από την ως άνω δικηγορική εταιρεία, η οποία θα υπογράψει και τη σχετική σύμβαση.-

Έγινε, αποφασίστηκε και υπογράφηκε
Ο Πρόεδρος Τα Μέλη
(Ακολουθούν οι υπογραφές)
Ακριβές αντίγραφο ατελές για Δημοτική Υπηρεσία
Ηράκλειο, 23-10-2024
Η Γραμματέας



ΕΛΛΗΝΙΚΗ ΔΗΜΟΚΡΑΤΙΑ
ΝΟΜΟΣ ΗΡΑΚΛΕΙΟΥ
ΔΗΜΟΣ ΗΡΑΚΛΕΙΟΥ
ΔΙΕΥΘΥΝΣΗ ΔΙΟΙΚΗΤΙΚΩΝ
ΥΠΗΡΕΣΙΩΝ
ΤΜΗΜΑ ΥΠΟΣΤ. ΠΟΛΙΤΙΚΩΝ
ΟΡΓΑΝΩΝ

ΔΗΜΟΤΙΚΗ ΕΠΙΤΡΟΠΗ

Ταχ. Δ/ση: Ανδρόγεω 2

Τ.Κ: 712 02

Πληροφορίες: Φιλιππίδου Ειρήνη

Τηλ.: 2813 409-254

Fax: 2810 229-207

E-mail : depitropi@heraklion.gr

Έκδ.1 αναθ.3 ημ/νια έγκρ. 15/7/2011 ΔΥΠ-ΥΠΟ 009

1. Βαθμός Ασφαλείας;
2. Βαθμός προτεραιότητας;
3. Χρόνος διατήρησης;

Ηράκλειο: 31-10-2024

Αρ.Πρωτ.:

2

ΠΡΟΣ : ΔΗΜΟΤΙΚΟ ΣΥΜΒΟΥΛΙΟ

- ΚΟΙΝ.: 1. Αντιδήμαρχο Οικονομικών
Υπηρεσιών κ. Αग्रιμανάκη Γεώργιο
2. Τμήμα ΤΑΠ-Τελών Καθαρ.& Φωτισμού

Σας στέλνουμε αντίγραφο της παρακάτω απόφασης:

Με αριθμ. 761/2024 και χρονολογία 30-10-2024 (ΑΔΑ 96ΞΠΩ00-ΘΑΤ) μαζί με το σχετικό πρακτικό συνεδριάσεως με αριθμ. 45/3ο με θέμα: Εισήγηση στο Δημοτικό Συμβούλιο καθορισμού συντελεστών Δημοτικών Τελών και Φόρων για το έτος 2025.

Η ΔΙΕΥΘΥΝΤΡΙΑ ΔΙΟΙΚΗΤΙΚΩΝ ΥΠΗΡΕΣΙΩΝ
ΑΙΚΑΤΕΡΙΝΗ ΔΕΣΣΥΟΤΑΚΗ

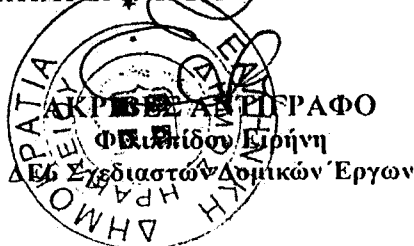

Εσωτερική διανομή : Δημοτική Επιτροπή

ΑΠΟΦΑΣΗ ΑΡΙΘΜΟΣ 761

(Αριθμός πρακτικού 45)

Η Δημοτική Επιτροπή Ηρακλείου αποτελούμενη από τα παρόντα τακτικά μέλη της κ.κ. Αλέξιο Καλοκαιρινό Δήμαρχο ως Πρόεδρο, Γεώργιο Αग्रιμανάκη, Μιχαήλ Αρβανιτόκη, Νικόλαο Γιαλιτάκη, Γεώργιο Καραντινό, Γεώργιο Σισαμιάκη και Σταύρο Στεφανάκη και Στυλιανή Αρχοντάκη-Καλογεράκη, αναπληρωματικό μέλος.

Απόντων της Αντιπροέδρου κας Μαρίας Αντωνιάκη-Χαλβατζή και του κ.Νικολάου Κονταράκη τακτικών μελών, οι οποίοι αν και κλήθηκαν νόμιμα δεν παρευρίσκονται.

Συνήλθε σε τακτική συνεδρίαση στο Δημοτικό Κατάστημα Ηρακλείου, σήμερα 30-10-2024 ημέρα Τετάρτη και ώρα 12.00 μ.μ. σύμφωνα με τις διατάξεις του άρθρου 77 του Ν.4555/2018, την Εγκύκλιο 488/25-04-2023 του Υπουργείου Εσωτερικών και των άρθρων 8 και 9 του Ν.5056/2023.

Τα μέλη κλήθηκαν νόμιμα με την υπ' αριθμ. 118795/25-10-2024 πρόσκληση του Προέδρου της, παρούσες είναι και οι γραμματείς της Επιτροπής υπάλληλοι του Δήμου Κατερίνα Κουνάλη και Μαρία Σφακιανάκη. Η Δημοτική Επιτροπή ευρισκόμενη σε νόμιμη απαρτία, άρχισε τη συνεδρίαση.

Θέμα 3^ο : «Εισήγηση στο Δημοτικό Συμβούλιο καθορισμού συντελεστών Δημοτικών Τελών και Φόρων για το έτος 2025».

Ο κ. Πρόεδρος έθεσε υπόψη των μελών της Επιτροπής τη με αριθ.πρωτ.118982/25-10-2024 εισήγηση του Αντιδημάρχου Οικονομικών κ.Γεώργιου Αग्रιμανάκη, η οποία αφορά το Τμήμα ΤΑΠ-Τελών Καθαρ.& Φωτισμού του Δήμου Ηρακλείου, που έχει ως εξής:

« Σύμφωνα με το άρθρο 17 του Ν. 1080/80 τα τέλη καθαριότητας και ηλεκτροφωτισμού είναι ανταποδοτικά και πρέπει να καλύπτουν υποχρεωτικά όλες γενικά τις δαπάνες διεξαγωγής, λειτουργίας και βελτίωσης των υπηρεσιών καθαριότητας (αποδοχές προσωπικού, αγορά - συντήρηση - επισκευές απορριμματοφόρων και άλλων οχημάτων, καύσιμα, προμήθειες υλικών κ.λπ.).

Με τις διατάξεις των άρθρων 21 και 22 του Β.Δ 24/9-20/10-1958 περί προσόδων Δήμων και κοινοτήτων, όπως συμπληρώθηκαν και τροποποιήθηκαν με τους νόμους 1080/80 και 1828/89, επιβάλλεται ενιαίο τέλος καθαριότητας και ηλεκτροφωτισμού για τις παραχόμενες από τους Δήμους υπηρεσίες καθαριότητας και για τις δαπάνες ηλεκτροφωτισμού των κοινόχρηστων χώρων, σε όλα τα ηλεκτροδοτούμενα ακίνητα που υπόχουν στα διοικητικά όρια του Δήμου Ηρακλείου.

Το παραπάνω τέλος είναι ανταποδοτικό και επιβάλλεται με απόφαση του Δημοτικού Συμβουλίου. Η σχετική απόφαση του Δημοτικού Συμβουλίου, λαμβάνεται σύμφωνα με τον νόμο 25/75 και κοινοποιείται στη ΔΕΗ η οποία αρχίζει να την εκτελεί την 1η Ιανουαρίου του επόμενου έτους.

ΠΙΝΑΚΑΣ ΑΠΟΔΟΣΗΣ ΕΣΟΔΩΝ ΚΑΘΑΡΙΟΤΗΤΑΣ ΚΑΙ ΦΩΤΙΣΜΟΥ

Έσοδα (συμπεριλαμβανομένων των προβλέψεων για το διάστημα από 1/1/2024-31/12/2024) από Τέλη Καθαριότητας και Φωτισμού εισπρατιόμενα είτε από την ΔΕΗ & παρόχους ηλεκτρικής ενέργειας είτε ούτως ή άλλως είναι: 21.912.493,22 €

Το Τμήμα Τιμολογίου του Δήμου μας ενημέρωσε με το αρ.πρωτ.: 118940/25/10/2024 έγγραφο του ότι στις 30/9/2024 στο χρηματικό υπόλοιπο υπάρχει θετικό ποσό ανταποδοτικών εσόδων ύψους 1.357.957,23 € το οποίο θα πρέπει να υπολογιστεί στον προϋπολογισμό του έτους 2025.

Επίσης σύμφωνα με το ισχύον κανονιστικό πλαίσιο λειτουργίας της Ελληνικής Εταιρείας Αξιοποίησης – Αντικύκλωσης Α.Ε. έχει υπολογιστεί ποσό 82.502,85 € που θα αποδοθεί στον Δήμο Ηρακλείου με βίωση την

ανάκτηση Αποβλήτων Στερεών Στερεών Μάζας Κύριου.

Θα έχουμε έσοδα από τον καθηματό των εθνικών οδών ποσό ισογυμμένο στον προϋπολογισμό Κ.Α.Π 69.900,80€.

Υπάρχει ήδη αύξηση των ανταποδοτικών εσόδων για το έτος 2024 βάσει της Απόφασης ΔΣ 49/2024 η οποία εγκρίθηκε από την Αποκεντρωμένη Διοίκηση Κρήτης στις 5/3/2024 (σχετ.έγγρ.22255/5-3-2024) συνεπώς άρχισε να εφαρμόζεται από τον Μάρτιο του 2024. Όπως είναι γνωστό η Δ.Ε.Η και οι άλλοι πάροχοι ηλεκτρικής ενέργειας αποδίδουν τα Δημοτικά Τέλη που έχουν εισπράξει τουλάχιστον δύο μήνες μετά, δηλαδή τα αυξημένα Δημοτικά Τέλη άρχισαν να εμφανίζονται στις οικονομικές καταστάσεις του Δήμου Ηρακλείου μετά τον Μάιο του 2024, ενώ περιμένουμε σημαντική απόδοση έως και τους πρώτους μήνες του 2025. Επίσης υπάρχει σημαντική αύξηση των οικόθεν εσόδων στο Τιμείο λόγω συντονισμένης προσπάθειας που καταβάλλουν οι υπηρεσίες για την έγκαιρη βεβαίωση και εισπράξη παλαιότερων οφειλών. Υπολογίζεται ότι οι σχετικές χρεώσεις που θα ενσωματωθούν στους λογαριασμούς το 2025 και οι αντίστοιχες οικόθεν θα αποδώσουν έσοδα περίπου 700.000 €.

Κιτά συνάπτει το ποσό που μπορεί να διατεθεί το έτος 2025 για δαπάνες ανταποδοτικού χαρακτήρα είναι:

$(21.912.493,22 + 1.357.957,23 + 82.502,85 + 700.000 + 69900,80) = 24.122.854,10 \text{ €}$

ΔΑΠΑΝΕΣ ΕΤΟΥΣ 2025 ΒΑΣΕΙ ΤΩΝ ΟΠΟΙΩΝ ΚΑΘΟΡΙΖΟΝΤΑΙ ΤΑ ΔΗΜΟΤΙΚΑ ΤΕΛΗ.

Όσο αφορά το σκέλος των εξόδων οι δαπάνες που απαιτούνται για την εν γένει λειτουργία των υπηρεσιών καθαριότητας και φωτισμού όπως ορίζουν οι διατάξεις των άρθρων 25 παρ.12 του Ν.1828/89 και του άρθρου 17 του Ν.1080/80 καταχωρούνται στους κωδικούς αριθμούς του προϋπολογισμού οι οποίοι αφορούν τις υπηρεσίες καθαριότητας και φωτισμού (ΚΑ 20) συμπεριλαμβανομένης της ετήσιας εισφοράς του Δήμου Ηρακλείου προς τον Ε.Σ.Δ.Α.Κ καθώς και της προμήθειας της Δ.Ε.Η. Σύμφωνα με το με αριθμ. πρωτ: 118960/2024 έγγραφο του Τμήματος Προϋπολογισμού το σύνολο των ανωτέρω δαπανών για το 2025 ανέρχονται στα 24.445.370,80 €.

Η διαφορά μεταξύ των προβλεπόμενων ανταποδοτικών εσόδων και των αντίστοιχων δαπανών για το 2025 θεωρείται αποδεκτή. Με δεδομένη την δύσκολη οικονομική συγκυρία προτείνουμε την διατήρηση των συντελεστών για τα δημοτικά τέλη στα ίδια επίπεδα με το έτος 2024.

Προτείνουμε όμως αύξηση του συντελεστή για τον Δημοτικό Φόρο από 0,12 €/τ.μ. σε 0,14 € ανά τ.μ. (η αρχική τιμή έως και το 2021 ήταν 0,30 €/τ.μ και μειώθηκε στα 0,10 €/τ.μ με την απόφαση Δ.Σ 1/2022) προκειμένου να ενισχυθούν τα τακτικά έσοδα του Δήμου με προβλεπόμενο ποσό περίπου 300.000 €.

Με βάση τη νομοθεσία καθορίζονται τρεις και ελάχιστον γενικοί συντελεστές με βάση την χρήση του ακινήτου, κίτω από τους οποίους μπορούν να υπάρξουν δύο οι περισσότεροι ειδικοί συντελεστές. Ο εκάστοτε ανώτατος σε ύψος γενικός ή ειδικός συντελεστής δεν μπορεί να οριστεί πέραν του δεκαπλάσιου του γενικού συντελεστή της κατοικίας. (παρ.4 άρθρο 1 Ν. 25/75, όπως αντικυθίσταται από την παρ.2 του άρθρου 185 του Ν.455/18).

Ο πρώτος γενικός συντελεστής αφορά αποκλειστικά κατοικίες. Ο δεύτερος γενικός συντελεστής αφορά ακίνητα που δραστηριοποιούνται σε κοινωφελείς, μη κερδοσκοπικούς και φιλανθρωπικούς σκοπούς ενώ ο τρίτος συντελεστής αφορά ακίνητα που χρησιμοποιούνται για την άσκηση πάσης φύσεως οικονομικής δραστηριότητας.

ΕΙΣΗΓΗΣΗ

Για τους λόγους που παραθέσαμε παραπάνω, προτείνουμε να ισχύσουν οι συντελεστές δημοτικών τελών ανά κατηγορίες όπως φαίνονται στον παρακάτω πίνακα:

Συντελεστές Δημοτικών Τελών έτους 2025				
	ΠΕΡΙΓΡΑΦΗ ΓΕΝΙΚΟΥ ΣΥΝΤΕΛΕΣΤΗ	ΤΙΜΗ ΓΕΝΙΚΟΥ ΣΥΝΤΕΛΕΣΤΗ	ΠΕΡΙΓΡΑΦΗ ΕΙΔΙΚΟΥ ΣΥΝΤΕΛΕΣΤΗ	ΤΙΜΗ ΕΙΔΙΚΟΥ ΣΥΝΤΕΛΕΣΤΗ
Πρώτη Γενική Κατηγορία	Οικιακές πιφοχές σε όλο τον Δήμο Ηρακλείου	1,05 €		
			Οικιακές πιφοχές στο αστικό Ηράκλειο (συμπεριλαμβανομένης της ενότητας Νέας Αλκωνασσού) που δεν ανήκουν σε άλλη κατηγορία	1,05 €
			Οικιακές πιφοχές που ανήκουν στις Δημοτικές Κοινότητες του Δήμου Ηρακλείου (περιμετρικό Ηράκλειο)	0,98 €
Δεύτερη Γενική Κατηγορία	Δημόσια Εκπαιδευτικά Ιδρύματα, Ι.Τ.Ε., Φιλανθρωπικά Ιδρύματα μη κερδοσκοπικού χαρακτήρα, Δημόσια Νοσηλευτικά Ιδρύματα	1,30 €		
Τρίτη Γενική Κατηγορία	Επαγγελματικές πιφοχές σε όλο τον Δήμο Ηρακλείου	3,60 €		
			Επαγγελματικές πιφοχές στο αστικό Ηράκλειο (συμπεριλαμβανομένης της ενότητας Νέας Αλκωνασσού) που δεν ανήκουν σε άλλη κατηγορία	3,60 €
			Επαγγελματικές πιφοχές που ανήκουν στις Δημοτικές Κοινότητες του Δήμου Ηρακλείου (περιμετρικό Ηράκλειο) εκτός ειδικής κατηγορίας	3,10 €

			Βιοτεχνικές και Βιομηχανικές Επιχειρήσεις, κάθε είδους γραφεία και επιχειρήσεις με κάθε είδους εμπορική δραστηριότητα εκτός εκείνων που βρισκονται στην ειδική κατηγορία της οι οποίες είναι εγκατεστημένες τόσο εντός της προτεινόμενης ζώνης ειδικών χρήσεων του Γ.Π.Σ. όσο και επί των οδών Μ. Κατράκη και Ειρήνης και Φιλίας (δεξιά και αριστερά αυτών) μέχρι και τα νότια όρια της ζώνης ειδικών χρήσεων	2,65 €
			Υπαίθριοι & στεγασμένοι επαγγελματικοί σταθμοί αυτοκινήτων - πάρκινγκ	2,30 €
			Καταστήματα ειδικής κατηγορίας	4,70 €

Ο συντελεστής για το Δημοτικό Φόρο καθορίζεται στα 0,14 €/τ.μ. και για το ΤΑΠ στα 0,35%. Κατά τα λοιπά ισχύουν οι προηγούμενες κεινονομικές αποφάσεις των Δημοτικών Συμβουλίων».

Ακολούθησε συζήτηση μεταξύ των μελών της Επιτροπής, κατά την οποία ο κ.Πρόεδρος και ο αρμόδιος Αντιδήμαρχος κ.Γιώργος Αγγιμανάκης εισιγήθηκαν και προφορικά το θέμα και ακολούθησαν οι τοποθετήσεις των μελών της Επιτροπής.

Το μέλος της Επιτροπής κ.Σταύρος Στεφανάκης αναφέρει ότι επικροτεί τη μη αύξηση των δημοτικών τελών, διαφωνεί και καταψηφίζει όμως την εισήγηση, λόγω της προτεινόμενης αύξησης του συντελεστή για τον Δημοτικό Φόρο από 0,12 €/τ.μ. σε 0,14 € ανά τ.μ, ενώ είχε προηγηθεί «διαφημιστική καμπάνια» και είχε προαναγγελθεί το προηγούμενο διάστημα από τη δημοτική αρχή ότι δεν θα υπάρξει καμία αύξηση στα δημοτικά τέλη. Με την άποψη αυτή, συντάσσεται και το μέλος της Επιτροπής κ.Μιχάλης Αρβανιτάκης.

Ο κ.Πρόεδρος απάντησε στον κ.Σταύρο Στεφανάκη, ότι δεν αποδέχεται τον χαρακτηρισμό «διαφημιστική καμπάνια» και ότι οφείλει να αποκρούσει αυτό το επιχείρημα. Το προηγούμενο διάστημα, ανακοινώθηκε η απόφαση να μην υπάρξει καμία αύξηση στα δημοτικά τέλη καθαριότητας και φωτισμού, καθώς και στα τέλη χρήσης κοινοχρήστων χώρων του Δήμου Ηρακλείου για το 2025. Επομένως δεν πρόκειται για επικοινωνιακή διαχείριση του θέματος, υπάρχει ουσία η οποία παραβλέπεται.

Η δημοτική αρχή σέβεται την οικονομική κατάσταση των πολιτών και ταυτόχρονα καταβάλλονται προσπάθειες για αύξηση της εισπραξιμότητας. Η συνολική οικονομική επιβάρυνση των δημοτών από την αύξηση του δημοτικού φόρου ο οποίος είναι σε πολύ χαμηλά επίπεδα, είναι ασημαντή και μη συγκρίσιμη με την επιβάρυνση από την αύξηση των δημοτικών τελών. Υπάρχουν εγγενείς αδυναμίες οι οποίες διαπιστώνονται σε βάθος χρόνου και αυτές οι αδυναμίες θα πρέπει να θεραπευθούν με την ανάλογη τεκμηρίωση και σχεδιασμό και ο Δήμος Ηρακλείου οδεύει προς αυτή την κατεύθυνση.

Ακολούθως ο κ. Πρόεδρος πρότεινε να γίνει δεκτή η ανωτέρω εισήγηση. Η πρόταση του κ. Προέδρου έγινε δεκτή από τα υπόλοιπα μέλη της Επιτροπής και στη συνέχεια παρακάλεσε για τη λήψη σχετικής αποφάσεως.

Η ΔΗΜΟΤΙΚΗ ΕΠΙΤΡΟΠΗ

Αφού έλυβε υπόψη της:

1. Τη με αριθ.πρωτ.118982/25-10-2024 εισήγηση του Αντιδημάρχου Οικονομικών κ.Γιάννου Αग्रιμονάκη, η οποία αφορά το Τμήμα ΤΑΠ-Τελών Καθαρι.& Φωτισμού του Δήμου Ηρακλείου.
2. Το με αρ.πρωτ.118940/25-10-2024 έγγραφο του Τμήματος Ταμείου.
3. Το με αρ.πρωτ.118960/25-10-2024 έγγραφο του Τμήματος Προϋπολογισμού.
4. Τη συζήτηση που έγινε και τις διατάξεις των άρθρων 63, 72, 73 του Ν.3852/2010 και του άρθρου 74Α του Ν.3852/2010 όπως προστέθηκε και ισχύει με τις διατάξεις του άρθρου 9 του Ν.5056/2023.

Α Π Ο Φ Α Σ Ι Ζ Ε Ι Κ Α Τ Α Π Λ Ε Ι Ο Ψ Η Φ Ι Α

Εισηγείται στο Δημοτικό Συμβούλιο τον καθορισμό των συντελεστών Δημοτικών Τελών και Φόρων για το έτος 2025, ως εξής :

Συντελεστές Δημοτικών Τελών έτους 2025				
	ΠΕΡΙΓΡΑΦΗ ΓΕΝΙΚΟΥ ΣΥΝΤΕΛΕΣΤΗ	ΤΙΜΗ ΓΕΝΙΚΟΥ ΣΥΝΤΕΛΕΣΤΗ	ΠΕΡΙΓΡΑΦΗ ΕΙΔΙΚΟΥ ΣΥΝΤΕΛΕΣΤΗ	ΤΙΜΗ ΕΙΔΙΚΟΥ ΣΥΝΤΕΛΕΣΤΗ
Πρώτη Γενική Κατηγορία	Οικιακές παροχές σε όλο τον Δήμο Ηρακλείου	1,05 €		
			Οικιακές παροχές στο αστικό Ηράκλειο (συμπεριλαμβανομένης της ενότητας Νέας Αλικαρνασσού) που δεν ανήκουν σε άλλη κατηγορία	1,05 €
			Οικιακές παροχές που ανήκουν στις Δημοτικές Κοινότητες του Δήμου Ηρακλείου (περιαστικό Ηράκλειο)	0,98 €
Δεύτερη Γενική Κατηγορία	Δημόσια Εκπαιδευτικά Ιδρύματα, Ι.Τ.Ε., Φιλανθρωπικά Ιδρύματα μη κερδοσκοπικού	1,30 €		

	χωρική/κ. Δημόσια Νοσηλευτικά Ιδρύματα			
Τρίτη Γενική Κατηγορία	Επαγγελματικές παροχές σε όλο τον Δήμο Ηρακλείου	3,60 €		
			Επαγγελματικές παροχές στο αστικό Ηράκλειο (συμπεριλαμβανομένης της ενότητας Νέας Αλικαρνασσού) που δεν ανήκουν σε άλλη κατηγορία	3,60 €
			Επαγγελματικές παροχές που ανήκουν στις Δημοτικές Κοινότητες του Δήμου Ηράκλειο (περιαστικό Ηράκλειο) εκτός ειδικής κατηγορίας	3,10 €
			Βιοτεχνικές και Βιομηχανικές Επιχειρήσεις, κάθε είδους γραφεία και επιχειρήσεις με κάθε είδους εμπορική δραστηριότητα εκτός εκείνων που βρίσκονται στην ειδική κατηγορία της οποίας είναι εγκατεστημένες τόσο εντός της προτεινόμενης ζώνης ειδικών χρήσεων του Γ.Π.Σ. όσο και επί των οδών Μ. Κατράκη και Ειρήνης και Φιλίας (δεξιά και αριστερά αυτών) μέχρι και τα νότια όρια της ζώνης ειδικών χρήσεων	2,65 €
			Υπαίθριοι & στεγασμένοι επαγγελματικοί σταθμοί αυτοκινήτων - πάρκινγκ	2,30 €

			Κτιστήματα ειδικής κατηγορίας	4,70 €
--	--	--	----------------------------------	--------

Ο συντελεστής για το Δημοτικό Φόρο καθορίζεται στα 0,14 €/τ.μ. και για το ΤΑΠ στα 0,35%. Κατά τα λοιπά ισχύουν οι προηγούμενες κανονιστικές αποφάσεις του Δημοτικού Συμβουλίου.

Τα μέλη της Επιτροπής κ.κ Μιχάλης Αρβανιτάκης και Σταύρος Στεφανάκης διαφωνούν με τη λήψη της απόφασης αυτής και καταψηφίζουν, για τον λόγο που αναφέρεται στο ιστορικό της παρούσας.-

Έγινε αποφασίστηκε και υπογράφηκε
Ο Πρόεδρος Τα Μέλη
(Ακολουθούν οι υπογραφές)
Ακριβές αντίγραφο ατελές για Δημοτική Υπηρεσία
Ηράκλειο. 31-10-2024
Η Γραμματέας

MARIA SFAKIANAKI

31.10.2024 08:47



Ε-9.1 αναθ.1 πα/αυ εν-ερ. 1/6/2016 ΠΡΟ ΝΣΠ (Κ1)

ΕΛΛΗΝΙΚΗ ΔΗΜΟΚΡΑΤΙΑ
ΝΟΜΟΣ ΗΡΑΚΛΕΙΟΥ
ΔΗΜΟΣ ΗΡΑΚΛΕΙΟΥ
ΔΙΕΥΘΥΝΣΗ ΟΙΚΟΝΟΜΙΚΩΝ ΥΠΗΡΕΣΙΩΝ
ΤΜΗΜΑ ΤΑΜΕΙΟΥ

Ηράκλειο 25/10/2024
Αρ. Πρωτ.:

Ταχ. Δ/ση: ΑΓΙΟΥ ΤΙΤΟΥ 1
Τ.Κ: 71202
Πληροφορίες: Φωτιάδης Δημ.
Τηλ.: 2813409131
E-mail : tameio@heraklion.gr
fotiadis-d@heraklion.gr

ΠΡΟΣ :
ΤΜΗΜΑ ΤΑΠ

ΘΕΜΑ : ΒΕΒΑΙΩΣΗ

Βεβαιώνουμε ότι στο χρηματικό υπόλοιπο που υπήρχε στις 30/9/2024 συμπεριλαμβάνεται το ποσό των 1.357.957,23 € από ανταποδοτικά έσοδα, το οποίο μπορεί να διατεθεί μόνο για υπηρεσίες ανταποδοτικού χαρακτήρα.

Ο ΑΝΑΠΛΗΡΩΤΗΣ ΠΡΟΪΣΤΑΜΕΝΟΣ
ΤΜΗΜΑΤΟΣ ΤΑΜΕΙΟΥ

ΦΩΤΙΑΔΗΣ ΔΗΜΗΤΡΙΟΣ

ΑΚΡΙΒΕΣ ΑΝΤΙΓΡΑΦΟ
Ηράκλειο, 25 ΟΚΤ. 2024
ΜΕ ΕΝΙΣΤΑΣΗ Δημάρχου

ΕΙΡΗΝΗ ΠΑΠΑΔΗΜΗΤΡΙΟΥ
ΠΕΙ ΔΙΟΙΚΗΤΙΚΟ ΕΠΙΧΕΙΡΗΣΙΑΚΟ



ΕΛΛΗΝΙΚΗ ΔΗΜΟΚΡΑΤΙΑ
ΝΟΜΟΣ ΗΡΑΚΛΕΙΟΥ
ΔΗΜΟΣ ΗΡΑΚΛΕΙΟΥ
ΔΙΕΥΘΥΝΣΗ ΟΙΚΟΝΟΜΙΚΩΝ ΥΠΗΡΕΣΙΩΝ

Ηράκλειο, 25/10/2024
Αρ. Πρωτ.:

ΤΜΗΜΑ ΠΡΟΫΠΟΛΟΓΙΣΜΟΥ
Ταχ. Δ/ση: Αγίου Τίτου 1
Τ.Κ: 71202
Πληροφορίες: Στεφανάκη Μαρίνα
Τηλ.: 2813 409179
E-mail : stefanaki-m@heraklion.gr

ΠΡΟΣ:
ΤΜΗΜΑ ΤΑΠ-ΤΕΛΩΝ ΚΑΘΑΡΙΣΜΟΥ
& ΦΩΤΙΣΜΟΥ

Κοινοποίηση:

- Γενική Γραμματέα
- Αντιδήμαρχο Οικονομικών
- Δ/ση Οικονομικών Υπηρεσιών

ΘΕΜΑ: Δαπάνες ανταποδοτικών στον Προϋπολογισμό έτους 2025
Σχετ.: το με αρ. πρωτ. 116748/22-10-2024 έγγραφο του τμήματος ΤΑΠ- Τελών
καθαρισμού & Φωτισμού της Δ/σης Οικονομικών Υπηρεσιών

Σας ενημερώνουμε ότι στον υπό κατάρτιση προϋπολογισμό του έτους 2025, το ύψος των προϋπολογισθέντων ανταποδοτικών δαπανών της Υπηρεσίας: 20 «Υπηρεσίες Καθαριότητας και Ηλεκτροφωτισμού» ανέρχεται στο ποσό των 24.445.370,80 €, το οποίο προέκυψε από τα έγγραφα των υπηρεσιών του Δήμου, σχετικά με τις προβλέψεις των δαπανών του έτους 2025.

Η Αναπληρώτρια Προϊσταμένη
του Τμήματος Π/Υ

Μαρίνα Στεφανάκη

ΑΚΡΙΒΕΣ ΑΝΤΙΓΡΑΦΟ

ΕΜΜΑΝΟΥΗΛ ΤΣΑΓΚΑΡΑΚΗΣ
ΠΕ ΔΙΟΙΚΗΤΙΚΟΥ-ΟΙΚΟΝΟΜΙΚΟΥ



ΕΛΛΗΝΙΚΗ ΔΗΜΟΚΡΑΤΙΑ
ΝΟΜΟΣ ΗΡΑΚΛΕΙΟΥ
ΔΗΜΟΣ ΗΡΑΚΛΕΙΟΥ
ΔΙΕΥΘΥΝΣΗ ΔΙΟΙΚΗΤΙΚΩΝ
ΥΠΗΡΕΣΙΩΝ
ΤΜΗΜΑ ΥΠΟΣΤ. ΠΟΛΙΤΙΚΩΝ
ΟΡΓΑΝΩΝ

ΔΗΜΟΤΙΚΗ ΕΠΙΤΡΟΠΗ

Ταχ. Δ/ση: Ανδρόγεω 2

Τ.Κ: 712 02

Πληροφορίες: Φιλιππίδου Ειρήνη

Τηλ.: 2813 409-254

Fax: 2810 229-207

E-mail : depitropi@heraklion.gr

Έκδ.1 αναθ.3 ημ/νία έγκρ. 15/7/2011 ΔΥΠ-ΥΠΟ 009

1. Βαθμός Ασφαλείας:
2. Βαθμός προτεραιότητας:
3. Χρόνος διατήρησης:

Ηράκλειο: 31-10-2024

Αρ.Πρωτ.:

3

ΠΡΟΣ : ΔΗΜΟΤΙΚΟ ΣΥΜΒΟΥΛΙΟ

- ΚΟΙΝ.: 1. Αντιδήμαρχο Οικονομικών
Υπηρεσιών κ. Αग्रιμανάκη Γεώργιο
2. Δ/ση Οικονομικών Υπηρεσιών

Σας στέλνουμε αντίγραφο της παρακάτω απόφασης:

Με αριθμ. 762/2024 και χρονολογία 30-10-2024 (ΑΔΑ: 6ΜΑΑΣΩ0Ο-Z42) μαζί με το σχετικό πρακτικό συνεδριάσεως με αριθμ. 45/4ο με θέμα: Εισήγηση στο Δημοτικό Συμβούλιο για τον καθορισμό τελών ύδατος άρδευσης έτους 2025.

Η ΔΙΕΥΘΥΝΤΡΙΑ ΔΙΟΙΚΗΤΙΚΩΝ ΥΠΗΡΕΣΙΩΝ
ΑΙΚΑΤΕΡΙΝΗ ΔΕΣΠΟΤΑΚΗ

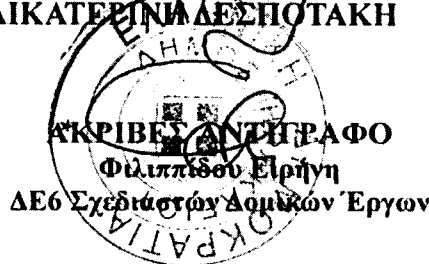

Εσωτερική διανομή : Δημοτική Επιτροπή

ΑΠΟΦΑΣΗ ΑΡΙΘΜΟΣ 762

(Αριθμός πρακτικού 45)

Η Δημοτική Επιτροπή Ηρακλείου αποτελούμενη από τα παρόντα τακτικά μέλη της κ.κ. Αλέξιο Καλοκαιρινό Δήμηρχο ως Πρόεδρο, Γεώργιο Αγγιμανάκη, Μιχαήλ Αρβανιτάκη, Νικόλαο Γιαλιτάκη, Γεώργιο Καραντινό, Γεώργιο Σισαμάκη και Σταύρο Στεφυνάκη και Στυλιανή Αρχοντάκη-Καλογεράκη, αναπληρωματικό μέλος.

Απόντων της Αντιπροέδρου κας Μαρίας Αντωνάκη-Χαλβατζή και του κ.Νικολάου Κονταράκη τακτικών μελών, οι οποίοι αν και κλήθηκαν νόμιμα δεν παρευρίσκονται.

Συνήλθε σε τακτική συνεδρίαση στο Δημοτικό Κατάστημα Ηρακλείου, σήμερα 30-10-2024 ημέρα Τετάρτη και ώρα 12.00 μ.μ. σύμφωνα με τις διατάξεις του άρθρου 77 του Ν.4555/2018, την Εγκύκλιο 488/25-04-2023 του Υπουργείου Εσωτερικών και των άρθρων 8 και 9 του Ν.5056/2023.

Τα μέλη κλήθηκαν νόμιμα με την υπ' αριθμ. 118795/25-10-2024 πρόσκληση του Προέδρου της, παρούσες είναι και οι γραμματείς της Επιτροπής υπάλληλοι του Δήμου Κατερίνα Κουνάλη και Μαρίο Σφακιανάκη. Η Δημοτική Επιτροπή ευρισκόμενη σε νόμιμη απαρτία, άρχισε τη συνεδρίαση.

Θέμα 4^ο: «Εισήγηση στο Δημοτικό Συμβούλιο για τον καθορισμό τελών ύδατος άρδευσης έτους 2025».

Ο κ. Πρόεδρος έθεσε υπόψη των μελών της Επιτροπής τη με αριθμ.πρωτ.119016/25-10-2024 εισήγηση του Αντιδημάρχου Οικονομικών κ.Γιώργου Αγγιμανάκη σε ορθή επανάληψη, η οποία αφορά τη Δ/ση Οικονομικών Υπηρεσιών και η οποία έχει ως εξής:

« Στα πλαίσια της διαδικασίας καθορισμού των ανταποδοτικών τελών άρδευσης, η υπηρεσία μας κατόπιν διερεύνησης των στοιχείων που έχει στη διάθεσή της, σας θέτει υπόψη τα παρακάτω στοιχεία, προκειμένου να προχωρήσετε στην ψήφιση της τιμολογιακής πολιτικής των τελών άρδευσης για το οικονομικό έτος 2025.

ΔΑΠΑΝΕΣ ΥΠΗΡΕΣΙΑΣ ΑΡΔΕΥΣΗΣ

Οι δαπάνες που αφορούν την παροχή της υπηρεσίας της άρδευσης, κατόπιν έμφωνίας μας, μπορούν να καλυφθούν ως κάτωθι:

- Προμήθεια υδρομέτρων για τις νέες συνδέσεις.
- Δαπάνη τοποθέτησης υδρομέτρων,
- Αποδοχές προσωπικού,
- Εργασιμικές εισφορές προσωπικού,
- Προμήθεια ανταλλακτικών ηλεκτρικών πινάκων αντλιοστασίων,
- Προβλέψεις μη εισπρακτέων υπολοίπων,
- Επέκτασεις δικτύων άρδευσης,
- Συντήρηση αντλητικών συγκροτημάτων,
- Συντηρήσεις δικτύων άρδευσης,
- Δαπάνη για τη μετάπτωση στοιχείων των καταναλωτών άρδευσης στο Οικονομικό – Διαχειριστικό Σύστημα του Δήμου Ηρακλείου,
- Προμήθεια Μέσων Ατομικής Προστασίας εργαζομένων άρδευσης,
- Προμήθεια γύαλατος εργαζομένων άρδευσης,
- Προμήθεια υλικών & εξαρτημάτων για τη συντήρηση του δικτύου άρδευσης,
- Αντικαταστάσεις Γεωτρήσεων Άρδευσης,
- Επίσκεψες Άρδευτικών Γεωτρήσεων,
- Προμήθεια σωλήνων και λοιπών υλικών για την επέκταση του δικτύου άρδευσης,

- Εγκρίση μελετών Αρδευτικών Δικτύων.
- Απόδοση περιβαλλοντικού τέλους ύδατος άρδευσης στο "ΠΡΑΣΙΝΟ ΤΑΜΕΙΟ" (36/10-01-2023 Αποφ. Απ.Δ. Κρ.) Δεν έχει εκδοθεί σχετική απόφαση μέχρι και σήμερα.

Κ.Α.	ΠΡΟΥΠΟΛΟΓΙΣΜΟΣ ΔΑΠΑΝΩΝ 2025	ΠΟΣΟ (€)
25-6041.001	Αμοιβές και Έξοδα Προσωπικού	105.000,00
25-6054.001	Εργοδοτικές εισφορές	25.000,00
25-6063.001	Προμήθεια ειδών ατομικής προστασίας	4.000,00
25-6063.002	Προμήθεια γυαλιών	9.000,00
25-6672.001	Επισκευή και προμήθεια ανταλλακτικών των υποβρυχίων αντλητικών συγκροτημάτων άρδευσης.	250.000,00
25-7336.001	Συντήρηση και επισκευή δικτύων άρδευσης	250.000,00
64-7326.003	Επέκταση δικτύων άρδευσης στην περιοχή Δυφρών Π.Δ.Ε Περιφέρειας Κρήτης ΣΑΕΠ002:2014ΕΠ002000015 Σ	30.000,00
25-7312.011	Επέκταση δικτύων άρδευσης Δήμου Ηρακλείου Ν	90.000,00
25-6117.003	"Παροχή υπηρεσιών τεχνικού συμβούλιου για την ωρίμανση του έργου εκσυγχρονισμού των αρδευτικών δικτύων και ενεργειακής αναβάθμισης των αντλιοστασίων άρδευσης του Δ. Ηρακλείου"	12.400,00
25-7413.002	" Μελέτη σχεδιασμού και εφαρμογής του συστήματος άρδευσης (μελέτη επικεντρωσιμότητας) για την αξιοποίηση της εκροής από την ΕΕΔ Ηρακλείου"	37.106,52
25-7413.001	Υδραυλική μελέτη δικτύων άρδευσης για την αξιοποίηση επεξεργασμένων λυμάτων ΔΕ Ηρακλείου	37.200,00
25-7135.002	Προμήθεια – εγκατάσταση και θέση σε λειτουργία συστημάτων αυτοματισμού-τηλεέλεγχου-τηλεχειρισμού για την εξοικονόμηση ενέργειας και διαχείρισης νερού στο αρδευτικό δίκτυο του Δήμου Ηρακλείου Ν (Πρόγραμμα Αγροτικής Ανάπτυξης της Ελλάδας 2014-2020)ΣΑ2023ΣΤ:210016 της ΣΑΕ082/1. Σ	2.156.831,68
63-7135.001	Εκσυγχρονισμός Ηλεκτρομηχανολογικών εγκαταστάσεων του αντλιοστασίου της περιοχής Χιλιόκωπου	196.312,89
63-7312.001	Επέκταση αρδευτικού δικτύου Αγίου Σώλου	240.300,00
63-7325.001	Εκπαύση ισχύος της παροχής αντλιοστασίου Χιλιόκωπου από Νο 6 σε Νο 7 με ανάθεση στον ΔΕΔΔΗΕ ΑΕ	13.387,11
	Master Plan Άρδευσης Δήμου Ηρακλείου Ν	37.200,00
25-8112.001	Αμοιβές τρίτων	1.000,00
25-8116.001	Δαπάνες προμήθειας ανυψώσιμων	41.000,00
25-8111.001	Αμοιβές και έξοδα προσωπικού (ΠΟΕ)	1.000,00
25-8122.001	Έργα	48.268,70
25-8511.001	Προβλέψεις μη είσπραξης εισπρακτέων υπολοίπων	1.144.848,75
00-6331.014	Περιβαλλοντικό τέλος άρδευσης	1.000,00
25-6273.001	Αξία μεήματος αντλιοστασίων	325.000,00

	ΣΥΝΟΛΟ	5.055.855,65
--	--------	--------------

ΕΣΟΔΑ ΥΠΗΡΕΣΙΑΣ ΑΡΔΕΥΣΗΣ

Τα έσοδα που αφορούν την παροχή της υπηρεσίας της άρδευσης, μπορούν να περιληφθούν ως κάτωθι:

- Τέλος σύνδεσης νέου υδρομέτρου με το δίκτυο,
 - Τέλος συντήρησης υδρομέτρου,
 - Τέλος ελέγχου υδρομέτρου,
 - Τέλος επανασύνδεσης μεταφορής - αντικατάστασης υδρομέτρου,
 - Πάγιο τέλος υδρομέτρου,
 - Τέλη & Δικαιώματα άρδευσης,
 - Βεβαιωμένα τέλη & δικαιώματα άρδευσης ΠΟΕ,
 - Πρόστιμα λόγω παραβίασης της ορθής λειτουργίας της παρεχόμενης υπηρεσίας (π.χ μη ορθής χρήσης υδρομέτρου, υπερκατανάλωση σε περιόδους λιψιδρίας, σκόπιμη βλάβη στο υδρομέτρο, παράνομη σύνδεση στο δίκτυο κτλ).
1. Περιβαλλοντικό τέλος ύδατος άρδευσης σύμφωνα με την 36/10-01-2023 Απόφαση Αποκεντρωμένης Διοίκησης Κρήτης και υπολογίζεται ως εξής: Περιβαλλοντικό Κόστος = $X * 0,0001$ και 2. Κόστος Πόρου $X * 0,0002$. Άρα Περιβαλλοντικό Τέλος = Περιβαλλοντικό Κόστος + Κόστος Πόρου. Το 2024 δεν έχει ακόμη εκδοθεί Απόφαση από την Αποκεντρωμένη Διοίκηση Κρήτης
 2. Τα έσοδα δεν πρέπει κατ' ανάγκη να ισοσκελίζονται σε απόλυτη τιμή με τα έξοδα, αλλά δύναται να υπάρχει μια απόκλιση, όχι μεγαλύτερη των 10% (εγγραφο Υπουργείου Εσωτερικών 3995/17-02-2017).

Κατόπιν των ανωτέρω, εισηγούμαστε :

α) την αύξηση του πάγιου ετήσιου τέλους ανά υδρομέτρο σε 24,00 € αντί των 12,00 € όπως είχε καθορισθεί με την με.αρ. 59/2024 Απόφαση Δημοτικής Επιτροπής, όπως επικυρώθηκε με την με.αρ. 60/2024 Απόφαση του Δ.Σ και

β) τη διατήρηση των τιμών των τελών άρδευσης στα επίπεδα που ορίστηκαν με την με.αρ. 59/2024 Απόφαση Δημοτικής Επιτροπής, όπως επικυρώθηκε με την με.αρ.60/2024 Απόφαση του Δ.Σ ως ακολούθως, προκειμένου να διασφαλιστεί η ανταποδοτικότητα της υπηρεσίας άρδευσης :

1. Τέλος σύνδεσης υδρομέτρου: 105,00 € (συμπεριλαμβανομένης της αξίας του υδρομέτρου) ή 55,00 € (άνευ προμήθειας υδρομέτρου)
2. Τέλος ελέγχου υδρομέτρου : 12,00 €
3. Τέλος επανασύνδεσης – μεταφορής υδρομέτρου: 55,00 €
4. Τέλος αντικατάστασης υδρομέτρου κατόπιν αίτησης του δημότη: 55,00€

ΠΡΟΫΠΟΛΟΓΙΣΜΟΣ ΕΣΟΔΩΝ 2025		
Κ.Α.	ΤΙΤΛΟΣ	ΠΟΣΟ (€)
2113.001	Τέλη και δικαιώματα άρδευσης (ΠΟΕ)	600.000,00
0332.001	Λοιπά έσοδα υπηρεσίας άρδευσης Δήμου Ηρακλείου	15.000,00
0331.001	Δικαιώμα χρήσης αρδευτικών δικτύων Δήμου Ηρακλείου	150.000,00
1519.025	Πρόστιμα άρδευσης Δήμου Ηρακλείου	50.000,00
3212.002	Τέλη και δικαιώματα άρδευσης Τ.Δ.	135,73
3212.301	Τέλη και δικαιώματα άρδευσης Δ.Ε Τριμένους	242.395,66
3212.401	Τέλη και δικαιώματα άρδευσης Δ.Ε Παλιανής	31.496,15
3212.501	Τέλη και δικαιώματα άρδευσης Δ.Ε Γοργολαίτη	159.814,71
3213.001	Τέλη και δικαιώματα άρδευσης Δήμου Ηρακλείου	411.970,48

3213.002	Τέλη και δικαιώματα άρδευσης Τ.Δ.	236.402,19
3213.005	Τέλη και δικαιώματα άρδευσης Δ.Ε. Παλιονής	43.864,18
3213.301	Τέλη και δικαιώματα άρδευσης Δ.Ε. Τερμένους	28.537,44
3213.501	Τέλη και δικαιώματα άρδευσης Δ.Ε. Γοργοαίνη	83.885,44
3214.501	Τέλη και δικαιώματα αποχέτευσης Δ.Ε. Γοργοαίνη	1.408,47
1329.014	Προμήθεια, εγκατάσταση και θέση σε λειτουργία συστημάτων αυτοματισμού - τηλεέλεγχου - τηλεχειρισμού για την εξοικονόμηση ενέργειας και διαχείρισης νερού στο ιαδρευτικό δίκτυο του Δήμου Ηρακλείου Κρήτης	2.156.831,68
1322.023	Επίκταση Δικτύων Άρδευσης στην περιοχή Διφνών	30.000,00
1321.307	Εκσυγχρονισμός Ηλεκτρομηχανολογικών εγκαταστάσεων του αντλιοστασίου της περιοχής Χιλιόκιμπου "	196.312,89
1321.307	Επίκταση ιαδρευτικού δικτύου Αγίου Σώλου	240.300,00
1321.307	Επαύξηση ισχύος της περιοχής αντλιοστασίου Χιλιόκιμπου από Νο 6 σε Νο 7 με ανάθεση στον ΔΕΔΔΗΕ ΑΕ	13.387,11
0719.004	Περιβαλλοντικό τίλος άρδευσης	1.000,00
	ΣΥΝΟΛΟ	4.692.742,13

ΤΙΜΟΛΟΓΙΑΚΗ ΠΟΛΙΤΙΚΗ

Για την τιμολογιακή πολιτική της Υπηρεσίας της άρδευσης προτείνεται η επιβολή τιμής 0,25€ /κ.μ. για τις κοινότητες που χρησιμοποιούν νερό τρίτοβάθμιας επεξεργασίας από Ε.Ε.Α, και τιμής 0,39 €/κ.μ. για τους υπόλοιπους ιαδρευτικούς τομείς που χρησιμοποιούν νερό από γεωτρήσεις. Αναφορικά με τις μικτές ιαδροιαδρευτικές γεωτρήσεις, προτάθηκε από τη Δ.Ε.Υ.Α.Η. και εισηγούμεστε ο Δήμος Ηρακλείου να καταβάλλει το κόστος ηλεκτρικής ενέργειας και η Δ.Ε.Υ.Α.Η να αναλάβει το κόστος για τη συντήρηση και κιάή λειτουργία τους».

Ακολούθησε συζήτηση μεταξύ των μελών της Επιτροπής, κατά την οποία ο κ.Πρόεδρος και ο αρμόδιος Αντιδήμαρχος κ.Γιώργος Αγριμανάκης εισηγήθηκαν και προφορικά το θέμα.

Τα μέλη της Επιτροπής κ.κ Μιχαήλ Αρβανιτάκης και Σταύρος Στεφανάκης αναφέρουν ότι διαφωνούν με τη λήψη της απόφασης αυτής και καταψηφίζουν λόγω της προτεινόμενης αύξησης των τελών. Ειδικότερα, ο κ. Σταύρος Στεφανάκης αναφέρει ότι η διαδικασία χωλαίνει στον στρατηγικό σχεδιασμό και στον ελεγκτικό μηχανισμό, που θα έπρεπε να είχαν προηγηθεί της αύξησης των τελών.

Ο κ.Πρόεδρος απάντησε στον κ.Στεφανάκη ότι η δημοτική αρχή εργάζεται ήδη προς αυτή την κατεύθυνση, που περιλαμβάνει τον εκσυγχρονισμό των υφιστάμενων δομών, αλλά και τη διάρθρωση του υπηρεσιακού συστήματος της άρδευσης μέσω του νέου Οργανισμού Εσωτερικών Υπηρεσιών στον οποίο υπάρχει σχετική πρόβλεψη. Η σωστή υποδομή λοιπόν για την άρδευση έχει ξεκινήσει να υλοποιείται.

Ακολούθως ο κ.Πρόεδρος πρότεινε να γίνει δεκτή η εισήγηση της υπηρεσίας. Η πρόταση του κ.Προέδρου έγινε δεκτή από τα υπόλοιπα μέλη της Επιτροπής και στη συνέχεια παρακάλεσε για τη λήψη σχετικής αποφάσεως.

Η ΔΗΜΟΤΙΚΗ ΕΠΙΤΡΟΠΗ

Αφού έλαβε υπόψη της:

1. Τη με αριθμ.πρωτ.119016/25-10-2024 εισήγηση του Αντιδημάρχου Οικονομικών κ.Γιώργου Αγριμανάκη σε ορθή επανάληψη, η οποία αφορά τη Δ/ση Οικονομικών Υπηρεσιών.
2. Τη με αριθ. 59/2024 απόφασή της, η οποία επικυρώθηκε με την αριθ.60/2024 απόφαση του

Δημοτικού Συμβουλίου.

3. Τις διατάξεις των άρθρων 63, 72, 73 του Ν.3852/2010 και του άρθρου 74Α του Ν.3852/2010 όπως προστέθηκε και ισχύει με τις διατάξεις του άρθρου 9 του Ν.5056/2023.

Α Π Ο Φ Α Σ Ι Ζ Ε Ι Κ Α Τ Α Π Α Ε Ι Ο Ψ Η Φ Ι Α

Εισηγείται στο Δημοτικό Συμβούλιο :

Τον καθορισμό των τιμών των τελών ύδατος άρδευσης ως ακολούθως, προκειμένου να διασφαλιστεί η ανταποδοτικότητα της υπηρεσίας άρδευσης :

1. Πάγιο ετήσιο τέλος / υδρομέτρο / έτος: 24,00 €
2. Τέλος σύνδεσης υδρομέτρου : 105 € (συμπεριλαμβανμένης της αξίας του υδρομέτρου) ή 55,00 € (άνευ προμήθειας υδρομέτρου)
3. Τέλος ελέγχου υδρομέτρου : 12,00 €
4. Τέλος επανασύνδεσης – μεταφοράς υδρομέτρου: 55,00 €
5. Τέλος αντικατάστασης υδρομέτρου κατόπιν αίτησης του δημότη: 55,00€

ΤΙΜΟΛΟΓΙΑΚΗ ΠΟΛΙΤΙΚΗ

1. Για την τιμολογιακή πολιτική της Υπηρεσίας της άρδευσης την επιβολή τιμής 0,25€ /κ.μ. για τις Κοινότητες που χρησιμοποιούν νερό τριτοβάθμιας επεξεργασίας από ΕΕΑ, και τιμής 0,39 €/κ.μ. για τους υπόλοιπους αρδευτικούς τομείς που χρησιμοποιούν νερό από γεωτρήσεις.
2. Αναφορικά με τις μικτές υδροαρδευτικές γεωτρήσεις όπως προτάθηκε από τη Δ.Ε.Υ.Α.Η, ο Δήμος Ηρακλείου να καταβάλλει το κόστος ηλεκτρικής ενέργειας και η Δ.Ε.Υ.Α.Η να αναλάβει το κόστος για τη συντήρηση και καλή λειτουργία τους.

Τα μέλη της Επιτροπής κ.κ Μιχάλης Αρβανιτάκης και Σταύρος Στεφανάκης διαφωνούν με τη λήψη της απόφασης αυτής και καταψηφίζουν, για τον λόγο που αναφέρεται στο ιστορικό της παρούσας.-

Έγινε, αποφασίστηκε και υπογράφηκε

Ο Πρόεδρος Τα Μέλη

(Ακολουθούν οι υπογραφές)

Ακριβές αντίγραφο ατελές για Δημοτική Υπηρεσία

Ηράκλειο 31-10-2024

Η Γραμματέας

MARIA SFAKIANAKI

31.10.2024 10:26



ΕΛΛΗΝΙΚΗ ΔΗΜΟΚΡΑΤΙΑ
ΝΟΜΟΣ ΗΡΑΚΛΕΙΟΥ
ΔΗΜΟΣ ΗΡΑΚΛΕΙΟΥ
ΔΙΕΥΘΥΝΣΗ ΔΙΟΙΚΗΤΙΚΩΝ
ΥΠΗΡΕΣΙΩΝ
ΤΜΗΜΑ ΥΠΟΣΤ. ΠΟΛΙΤΙΚΩΝ
ΟΡΓΑΝΩΝ
ΔΗΜΟΤΙΚΗ ΕΠΙΤΡΟΠΗ

Ταχ. Δ/ση: Ανδρόγειο 2
Τ.Κ: 712 02
Πληροφορίες: Φιλιππίδου Ειρήνη
Τηλ.: 2813 409-254
Fax: 2810 229-207
E-mail : depitropi@heraklion.gr

Έκδ.1 αναθ.3 ημ/νία έγκρ. 15/7/2011 ΔΥΠ-ΥΠΟ 009

1. Βαθμός Ασφαλείας:
2. Βαθμός προτεραιότητας:
3. Χρόνος διατήρησης:

4

Ηράκλειο: 31-10-2024
Αρ.Πρωτ.:

ΠΡΟΣ : ΔΗΜΟΤΙΚΟ ΣΥΜΒΟΥΛΙΟ

- ΚΟΙΝ.: 1. Αντιδήμαρχο Οικονομικών
Υπηρεσιών κ. Αγριμανάκη Γεώργιο
2. Δ/ση Οικονομικών Υπηρεσιών

Σας στέλνουμε αντίγραφο της παρακάτω απόφασης:

Με αριθμ. 763/2024 και χρονολογία 30-10-2024 (ΑΔΑ: ΨΥΕΗΩ0Ο-Α65) μαζί με το σχετικό πρακτικό συνεδριάσεως με αριθμ. 45/5ο με θέμα: Εισηγηση στο Δημοτικό Συμβούλιο για τον καθορισμό ημερήσιου τέλους λαϊκών αγορών έτους 2025.

Η ΔΙΕΥΘΥΝΤΡΙΑ ΔΙΟΙΚΗΤΙΚΩΝ ΥΠΗΡΕΣΙΩΝ
ΑΙΚΑΤΕΡΙΝΗ ΔΕΣΣΠΟΤΑΚΗ

ΑΚΡΙΒΕΣ ΑΝΤΙΓΡΑΦΟ
Φιλιππίδου Ειρήνη
ΔΕ6 Σχεδιαστών Δομικών Έργων

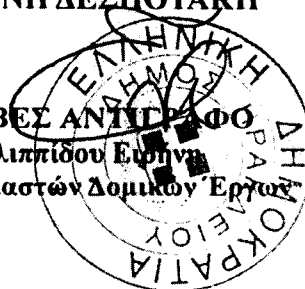

Εσωτερική διανομή : Δημοτική Επιτροπή

ΑΠΟΦΑΣΗ ΑΡΙΘΜΟΣ 763

(Αριθμός πρακτικού 45)

Η Δημοτική Επιτροπή Ηρακλείου αποτελούμενη από τα παρόντα τακτικά μέλη της κ.κ. Αλέξιο Καλοκαιρινό Δήμιαρχο ως Πρόεδρο, Γεώργιο Αγραμινάκη, Μιχαήλ Αρβανιτάκη, Νικόλαο Γυλιτάκη, Γεώργιο Καραντινό, Γεώργιο Σισαμύκη και Σταύρο Στεφυνάκη και Στυλιανή Αρχοντάκη-Καλογεράκη, αναπληρωματικό μέλος.

Απόντων της Αντιπροέδρου κας Μαρίας Αντωνιάκη-Χαλβατζή και του κ.Νικολάου Κονταράκη τακτικών μελών, οι οποίοι αν και κλήθηκαν νόμιμα δεν παρευρίσκονται.

Συνήλθε σε τακτική συνεδρίαση στο Δημοτικό Κατάστημα Ηρακλείου, σήμερα 30-10-2024 ημέρα Τετάρτη και ώρα 12.00 μ.μ. σύμφωνα με τις διατάξεις του άρθρου 77 του Ν.4555/2018, την Εγκύκλιο 488/25-04-2023 του Υπουργείου Εσωτερικών και των άρθρων 8 και 9 του Ν.5056/2023.

Τα μέλη κλήθηκαν νόμιμα με την υπ' αριθμ. 118795/25-10-2024 πρόσκληση του Προέδρου της, παρούσες είναι και οι γραμματείς της Επιτροπής υπάλληλοι του Δήμου Κατερίνα Κουνάλη και Μαρία Σφακιανάκη. Η Δημοτική Επιτροπή ευρισκόμενη σε νόμιμη απαρτία, άρχισε τη συνεδρίαση.

Θέμα 5^ο: «Εισήγηση στο Δημοτικό Συμβούλιο για τον καθορισμό ημερήσιου τέλους λαϊκών αγορών έτους 2025».

Ο κ. Πρόεδρος έθεσε υπόψη των μελών της Επιτροπής το με αριθμ.πρωτ.118183/24-10-2024 έγγραφο του Αντιδημάρχου Οικονομικών κ.Γιώργου Αγραμινάκη που αφορά το Τμήμα Ελέγχου Προσόδων της Διεύθυνσης Οικονομικών του Δήμου Ηρακλείου, που έχει ως εξής:

«Σύμφωνα με τη παρ. 3 του άρθρου 23 του Ν. 4849/2021, για τη δραστηριοποίηση στο στίσιμο εμπόριο (περιλαμβανομένων και επαγγελματιών πωλητών) καταβάλλεται τέλος κατάληψης κοινόχρηστου χώρου με απόφαση του οικείου δήμου, καθορίζοντας το ύψος του τέλους, το τρόπο πληρωμής και κάθε άλλο σχετικό ζήτημα.

Κατόπιν αυτών προτείνεται η λήψη Απόφασης για τον καθορισμό του ημερήσιου τέλους λαϊκών αγορών λαμβάνοντας υπόψη:

- 1. Το άρθρο 23 του Ν. 4849/2021 «Καθορισμός τέλους θέσης και δικαιώματος δραστηριοποίησης στο υπαίθριο εμπόριο» με το οποίο οι κάτοχοι άδειας, περιμετρηθεί και επαγγελματίες πωλητές, λαϊκών αγορών είναι υπόχρεοι καταβολής ημερήσιου τέλους θέσης, σύμφωνα με τα οριζόμενα στον κανονισμό λειτουργίας της αγοράς, για τη δραστηριοποίηση σε αυτές και την κάλυψη των πάσης φύσεως αναγκών της.*
- 2. Το άρθρο 23 του Ν. 4849/2021 με το οποίο, αν δεν καταβληθεί από τον υπόχρεο το προβλεπόμενο τέλος για τη θέση, για χρονικό διάστημα δύο (2) συνεχόμενων μηνών η κατοχή συγκεκριμένης θέσης στη λαϊκή αγορά αναστέλλεται αυτοδικαίως*
- 3. Την 431/2024 Απόφαση Δημοτικού Συμβουλίου «Υποβολή -Κωδικοποίηση του Κανονισμού λειτουργίας Λαϊκών Αγορών Δήμου Ηρακλείου»*
- 4. Την 76/2024 Απόφαση Δημοτικού Συμβουλίου «Καθορισμός ημερήσιου τέλους λαϊκών αγορών»*
- 5. Τις δαπάνες που απαιτούνται για την εν γένει λειτουργία των υπηρεσιών καθαριότητας, για την καθημερινή υποκατάσταση των κοινόχρηστων χώρων διεξαγωγής των λαϊκών αγορών, (αποδοχές προσωπικού, συντήρηση απορριμματοφόρων και άλλων οχημάτων, καύσιμα κ.λπ.).*
- 6. Την δαπάνη για την τοποθέτηση χημικών τοιαυτών στο χώρο των λαϊκών αγορών για την εξυπηρέτηση των πωλητών και του καταναλωτικού κοινού.*

Προτείνεται:

1. Το ημερήσιο τέλος θέσης στις λαϊκές αγορές να παραμείνει σε 1,50 € ανά τρέχον μέτρο.
2. Οι πινακωγική και οι επαγγελματίες πωλητές των λαϊκών αγορών υποχρεούνται στην καταβολή του ημερήσιου τέλους ανάλογα
 - α) με τον αριθμό των ημερών που, με βάση τη σχετική άδεια, δικαιούνται να δραστηριοποιηθούν κάθε ημερολογιακό μήνα και
 - β) με το μήκος (σε μέτρα) των εκθετηρίων (πίγκων) που τους έχουν εγκριθεί.
3. Από το ημερήσιο τέλος απαλλάσσονται όσοι δεν προσέρχονται στις λαϊκές αγορές, λόγω ανικανότητας προς εργασία, η οποία διαρκεί περισσότερο από έναν (1) μήνα και βεβαιώνεται από τον αρμόδιο ασφαλιστικό φορέα ή αποδεδειγμένα για λόγο ανωτέρας βίας.
4. Σε περιπτώσεις φυσικής ή άλλης καταστροφικής της πινακωγικής τους, οι πινακωγοί πωλητές οφείλουν να ενημερώσουν το φορέα λειτουργίας για τη διάπραξη και το λόγο της απουσίας τους από τις λαϊκές αγορές και να ζητήσουν την απαλλαγή τους από την υποχρέωση του ημερήσιου τέλους.
5. Οι επαγγελματίες πωλητές, οι πινακωγοί πωλητές θα προκαταβάλλουν το τέλος μηνιαία και όχι πέριαν της τελευταίας εργάσιμης του προηγούμενου μηνός. Η πληρωμή των τελών θα γίνεται στο λογαριασμό που τηρεί ο Δήμος Ηρακλείου στην τράπεζα με την οποία συνεργάζεται και την οποία Τράπεζα θα υποδεικνύει κάθε φορά η Ταμειακή Υπηρεσία του Δήμου. Εναλλακτικά, οι πωλητές, επαγγελματίες και πινακωγοί, θα μπορούν να καταβάλλουν το ημερήσιο τέλος που τους ανώλεγει και στην Ταμειακή Υπηρεσία του Δήμου Ηρακλείου.
6. Ο Δήμος Ηρακλείου διατηρεί το δικαίωμα τροποποίησης ή συμπλήρωσης του τρόπου εισπραχής των τελών λαϊκών αγορών, έχοντας την υποχρέωση να ενημερώσει εγκαίρως τους υπόχρεους (πωλητές και εμπόρους).
7. Δίνεται η δυνατότητα έκπτωσης 10%, στην περίπτωση προκαταβολής των συνολικών τελών, για ολόκληρο του ημερολογιακού έτος.
8. Εάν κατά τις περιπτώσεις 3 & 4 έχει προκαταβληθεί το τέλος, δίνεται να συμψηφιστεί το αναλογούν απαλλασσόμενο τέλος με την πληρωμή ή μείωση επόμενου μήνα.
9. Η απόφαση αυτή θα ισχύει από 1/1/2025».

Ακολούθησε συζήτηση κατά την οποία ο κ. Πρόεδρος πρότεινε να γίνει δεκτή η εισήγηση του Αντιδημάρχου. Η πρόταση του κ. Προέδρου έγινε ομόφωνα δεκτή από τα μέλη της Επιτροπής και στη συνέχεια παρακάλεσε για τη λήψη σχετικής απόφασης.

Η ΔΗΜΟΤΙΚΗ ΕΠΙΤΡΟΠΗ

Αφού έλαβε υπόψη της:

1. Το με αριθμ.πρωτ.118183/24-10-2024 έγγραφο του Αντιδημάρχου Οικονομικών κ.Γιώργου Αγριμανάκη που αφορά το Τμήμα Ελέγχου Προσόδων της Διεύθυνσης Οικονομικών του Δήμου Ηρακλείου.
2. Τις με αριθμό 431/2024 και 76/2024 αποφάσεις του Δημοτικού Συμβουλίου.
3. Τις διατάξεις των άρθρων 63, 72, 73 του Ν.3852/2010 και του άρθρου 74Α του Ν.3852/2010 όπως προστέθηκε και ισχύει με τις διατάξεις του άρθρου 9 του Ν.5056/2023

Α Π Ο Φ Α Σ Ι Ζ Ε Ι Ο Μ Ο Φ Ω Ν Α

Εισηγείται στο Δημοτικό Συμβούλιο τον καθορισμό ημερήσιου τέλους Λαϊκών Αγορών έτους 2025, ως εξής :

1. Το ημερήσιο τέλος θέσης στις λαϊκές αγορές να παραμείνει σε 1,50 € ανά τρέχον μέτρο.

2. Οι παραγωγοί και οι επαγγελματίες πωλητές των λαϊκών αγορών υποχρεούνται στην καταβολή του ημερήσιου τέλους ανάλογα :
- α) με τον αριθμό των ημερών που, με βάση τη σχετική άδεια, δικαιούνται να δραστηριοποιηθούν κάθε ημερολογιακό μήνα και
- β) με το μήκος (σε μέτρα) των εκθετηρίων (πάγκων) που τους έχουν εγκριθεί.
3. Από το ημερήσιο τέλος απαλλάσσονται όσοι δεν πικισέρχονται στις λαϊκές αγορές, λόγω ανικανότητας προς εργασία, η οποία διαρκεί περισσότερο από έναν (1) μήνα και βεβαιώνεται από τον αρμόδιο ασφαλιστικό φορέα ή αποδεδειγμένα για λόγο ανωτέρας βίας.
4. Σε περιπτώσεις φυσικής ή άλλης καταστροφής της παραγωγής τους, οι παραγωγοί πωλητές οφείλουν να ενημερώσουν το φορέα λειτουργίας για τη διάρκεια και το λόγο της απουσίας τους από τις λαϊκές αγορές και να ζητήσουν την απαλλαγή τους από την υποχρέωση του ημερήσιου τέλους.
5. Οι επαγγελματίες πωλητές, οι παραγωγοί πωλητές θα προκαταβάλλουν το τέλος μηνιαία και όχι πέραν της τελευταίας εργάσιμης του προηγούμενου μηνός. Η πληρωμή των τελών θα γίνεται στο λογαριασμό που τηρεί ο Δήμος Ηρακλείου στην τράπεζα με την οποία συνεργάζεται και την οποία Τράπεζα θα υποδεικνύει κάθε φορά η Ταμειακή Υπηρεσία του Δήμου. Εναλλακτικά, οι πωλητές, επαγγελματίες και παραγωγοί, θα μπορούν να καταβάλλουν το ημερήσιο τέλος που τους αναλογεί και στην Ταμειακή Υπηρεσία του Δήμου Ηρακλείου.
6. Ο Δήμος Ηρακλείου διατηρεί το δικαίωμα τροποποίησης ή συμπλήρωσης του τρόπου είσπραξης των τελών λαϊκών αγορών, έχοντας την υποχρέωση να ενημερώσει εγκαίρως τους υπόχρεους (πωλητές και εμπόρους).
7. Δίνεται η δυνατότητα έκπτωσης 10%, στην περίπτωση προκαταβολής των συνολικών τελών, για ολόκληρο του ημερολογιακό έτος.
8. Εάν κατά τις περιπτώσεις 3 & 4 έχει προκαταβληθεί το τέλος, δύναται να συμψηφιστεί το αναλογούν απαλλασσόμενο τέλος με την πληρωμή ή μείωση επόμενου μήνα.
9. Η απόφαση αυτή θα ισχύει από 1/1/2025.-

Έγινε, αποφασίστηκε και υπογράφηκε
Ο Πρόεδρος **Τα Μέλη**
(Ακολουθούν οι υπογραφές)
Ακριβές αντίγραφο ατελές για Δημοτική Υπηρεσία
Ηράκλειο, 31-10-2024
Η Γραμματέας

MARIA SFAKIANAKI

31.10.2024 10:40



ΕΛΛΗΝΙΚΗ ΔΗΜΟΚΡΑΤΙΑ
ΝΟΜΟΣ ΗΡΑΚΛΕΙΟΥ
ΔΗΜΟΣ ΗΡΑΚΛΕΙΟΥ
ΔΙΕΥΘΥΝΣΗ ΔΙΟΙΚΗΤΙΚΩΝ
ΥΠΗΡΕΣΙΩΝ
ΤΜΗΜΑ ΥΠΟΣΤ. ΠΟΛΙΤΙΚΩΝ
ΟΡΓΑΝΩΝ
ΔΗΜΟΤΙΚΗ ΕΠΙΤΡΟΠΗ
Ταχ. Δ/ση: Ανδρόγεω 2
Τ.Κ: 712 02
Πληροφορίες: Φιλίππιδου Ειρήνη
Τηλ.: 2813 409-254
Fax: 2810 229-207
E-mail : depitropi@heraklion.gr

Έκδ.1 αναθ.3 ημ/νία έγκρ. 15/7/2011 ΔΥΠ-ΥΠΟ 009

1. Βαθμός Ασφαλείας;
2. Βαθμός προτεραιότητας;
3. Χρόνος διατήρησης;

Ηράκλειο: 31-10-2024
Αρ.Πρωτ.:

5

ΠΡΟΣ : ΔΗΜΟΤΙΚΟ ΣΥΜΒΟΥΛΙΟ

- ΚΟΙΝ.: 1. Αντιδήμαρχο Οικονομικών
Υπηρεσιών κ. Αγριμανάκη Γεώργιο
2. Τμήμα Δημοτικών Κοιμητηρίων

Σας στέλνουμε αντίγραφο της παρακάτω απόφασης:

Με αριθμ. 764/2024 και χρονολογία 30-10-2024 (ΑΔΑ: 6Δ01Ω00-Η9Ε) μαζί με το σχετικό πρακτικό συνεδριάσεως με αριθμ. 45/6ο με θέμα: Εισήγηση στο Δημοτικό Συμβούλιο για την αναπροσαρμογή τελών χρήσης του Νέου Δημοτικού Κοιμητηρίου και του Κοιμητηρίου Αγίου Κων/νου και Ελένης.

Η ΔΙΕΥΘΥΝΤΡΙΑ ΔΙΟΙΚΗΤΙΚΩΝ ΥΠΗΡΕΣΙΩΝ
ΑΙΚΑΤΕΡΙΝΗ ΔΕΣΣΕΒΟΤΑΚΗ

ΑΚΡΙΒΕΣ ΑΝΤΙΓΡΑΦΟ

Φιλίππιδου Ειρήνη

ΔΕ6 Σχεδιαστών Δομικών Έργων

Εσωτερική διανομή : Δημοτική Επιτροπή

ΑΠΟΦΑΣΗ ΑΡΙΘΜΟΣ 764

(Αριθμός πρακτικού 45)

Η Δημοτική Επιτροπή Ηρακλείου αποτελούμενη από τα παρόντα τακτικά μέλη της κ.κ. Αλέξιο Καλοκαιρινό Δήμαρχο ως Πρόεδρο, Γεώργιο Αग्रιμανάκη, Μιχαήλ Αρβανιτάκη, Νικόλαο Γιωλιτόκη, Γεώργιο Καρυντινό, Γεώργιο Σισιμάκη και Στυύρο Στεφανάκη και Στυλιανή Αρχοντάκη-Καλογεράκη, αναπληρωματικό μέλος.

Απόντων της Αντιπροέδρου κας Μαρίας Αντωνακάκη-Χαλβατζή και του κ. Νικολάου Κονταράκη τακτικών μελών, οι οποίοι αν και κλήθηκαν νόμιμα δεν παρευρίσκονται.

Συνήλθε σε τακτική συνεδρίαση στο Δημοτικό Κατάστημα Ηρακλείου, σήμερα 30-10-2024 ημέρα Τετάρτη και ώρα 12.00 μ.μ. σύμφωνα με τις διατάξεις του άρθρου 77 του Ν.4555/2018, την Εγκύκλιο 488/25-04-2023 του Υπουργείου Εσωτερικών και των άρθρων 8 και 9 του Ν.5056/2023.

Τα μέλη κλήθηκαν νόμιμα με την υπ' αριθμ. 118795/25-10-2024 πρόσκληση του Προέδρου της, παρούσες είναι και οι γραμματείς της Επιτροπής υπάλληλοι του Δήμου Κατερίνα Κουνάλη και Μαρία Σφακιανάκη. Η Δημοτική Επιτροπή ευρισκόμενη σε νόμιμη απαρτία, άρχισε τη συνεδρίαση.

Θέμα 6^ο: «Εισήγηση στο Δημοτικό Συμβούλιο για την αναπροσαρμογή τελών χρήσης του Νέου Δημοτικού Κοιμητηρίου και του Κοιμητηρίου Αγίου Κων/νου και Ελένης».

Ο κ. Πρόεδρος έθεσε υπόψη των μελών της Επιτροπής τη με αριθ.πρωτ. 118405/24-10-2024 εισήγηση του Αντιδημάρχου Οικονομικών και Ανάπτυξης Τοπικής Οικονομίας κ. Γιώργου Αग्रιμανάκη, η οποία αφορά το Τμήμα Δημοτικών Κοιμητηρίων του Δήμου Ηρακλείου, που έχει ως εξής:

«Στο τμήμα των Δημοτικών Κοιμητηρίων, κρίνεται αναγκαία η αναπροσαρμογή τελών, καθώς μετά από συλλογή προσφορών για τα ακαθάριστα υπό προμήθεια είδη, οι τιμές δεν ισοσταθμίζονται με τα τέλη.

Σύμφωνα με την 514/2003 Απόφαση Δημοτικού Συμβουλίου περί κανονισμού λειτουργίας των Δημοτικών Κοιμητηρίων, όπως τροποποιήθηκε και ισχύει με τις μεταγενέστερες αυτής εν ισχύ αποφάσεις Δημοτικού Συμβουλίου 703/2007, 104/2008, 493/2012, 272/2013, 741/2015, και 880/2018, ως προς τα τέλη χρήσης, τα τέλη που ισχύουν σήμερα για το νέο Κοιμητήριο, είναι :

1. Τέλος χρήσης για τάφους τριτοῦς χρήσεως με τελείωμα μαρμάρου, 600,00 €, με εφάπαξ πληρωμή ή σε τρεις μηνιαίες δόσεις άτοκα και σε όσους έχουν οικογενειακό εισόδημα κάτω από 12.000,00 € σε έξι μηνιαίες δόσεις άτοκα.

2. Τέλος χρήσης για τάφους τριτοῦς χρήσεως χωρίς τελείωμα μαρμάρου, 400,00 €, με εφάπαξ πληρωμή ή σε τρεις μηνιαίες δόσεις άτοκα και σε όσους έχουν οικογενειακό εισόδημα κάτω από 12.000,00 € σε έξι μηνιαίες δόσεις άτοκα.

3. Η τρίμηνη πικνίκηση σε τάφους τριτοῦς χρήσεως, 55,00 €

4. Αξία μονού μεταλλικού κιβωτίου οστών, 25,00 €

5. Αξία διπλού μεταλλικού κιβωτίου οστών, 40,00 €

6. Τέλος φύλαξης οστών (ετήσιο) μονού κιβωτίου, 15,00 €

7. Τέλος φύλαξης οστών (ετήσιο) διπλού κιβωτίου, 20,00 €

8. Όσον αφορά στη φύλαξη των κιβωτίων, υπάρχει έκπτωση 20% μετά τη δεκαετία και 30% μετά την τριακονταετία (ο χρόνος για την έκπτωση προσμετράται από 1-1-2016, η έκπτωση ξεκινάει να ισχύει από 1-1-2026).

9. Τέλος παγκιαμικής σορού σε ψυκτικό θάλαμο ανά διανυκτέρευση / 50,00 €

Προτείνουμε τις παρακάτω τιμές για την παροχή υπηρεσιών που θα ισχύουν από 1-1-2025 για το νέο Δημοτικό Κοιμητήριο «Αναστάσεως του Κυρίου» και για το Κοιμητήριο Αγίου Κων/νου και Ελένης ως εξής:

1. Τέλος χρήσης για τάφους τριτοῦς χρήσεως με τελείωμα μαρμάρου με εφάπαξ πληρωμή ή σε τρεις μηνιαίες

- δόσεις άτοκα και σε όσους έχουν οικογενειακό εισόδημα κάτω από 12.000,00 € σε έξι μηνιαίες δόσεις
άτοκα. 700,00 €
2. Τέλος χρήσης για τάφους τριετούς χρήσεως χωρίς τελειώμα μαρμάρου, με εφάπαξ πληρωμή ή σε τρεις
μηνιαίες δόσεις άτοκα και σε όσους έχουν οικογενειακό εισόδημα κάτω από 12.000,00 € σε έξι μηνιαίες
δόσεις άτοκα. 500,00 €
3. Δικαίωμα ανανέωσης παλαιότητας ταφής σε τριετούς χρήσεως, ανά τρίμηνο/100,00 €
4. Αξία μονού μεταλλικού κιβωτίου οστών 35,00 €
5. Αξία διπλού μεταλλικού κιβωτίου οστών 50,00 €
6. Τέλος φύλαξης οστών (ετήσιο) ΜΟΝΟ 20,00 €
7. Τέλος φύλαξης οστών (ετήσιο) ΔΙΠΛΟ 25,00 €
8. Να καταργηθεί η έκπτωση στη φύλαξη των κιβωτίων, << έκπτωση 20% μετά τη δεκαετία και 30% μετά την
τριεκονταετία >> (ο χρόνος για την έκπτωση προσημεριάζεται από 1-1-2016, η έκπτωση ξεκινάει να ισχύει
από 1-1-2026).
9. Τέλος παγκομιάς σομού σε ψυκτικό θάλαμο ανά διανυκτέρευση / 60,00 €
10. Τέλος Πολιτικής Κηδείας Χρήσεως της αίθουσας (Νέο Τέλος) ανά ώρα / 25,00 €

Τα υπόλοιπα τέλη χρήσης και η παροχή υπηρεσιών των Δημοτικών Κοιμητηρίων παραμένουν ως έχουν σύμφωνα με τις υποχρεώσεις».

Ακολούθησε συζήτηση κατά την οποία ο κ. Πρόεδρος πρότεινε να γίνει δεκτή η εισήγηση του Αντιδημάρχου.

Η πρόταση του κ. Προέδρου έγινε δεκτή από τα μέλη της Επιτροπής, εκτός από τους κ.κ Μιχαήλ Αρβανιτάκη και Σταύρο Στεφανάκη, οι οποίοι αναφέρουν ότι ψηφίζουν λευκό και επιφυλάσσονται να τοποθετηθούν επί του θέματος κατά τη συζήτησή του στο Δημοτικό Συμβούλιο.

Στη συνέχεια ο κ. Πρόεδρος παρακάλεσε για τη λήψη σχετικής απόφασης.

Η ΔΗΜΟΤΙΚΗ ΕΠΙΤΡΟΠΗ

Αφού έλαβε υπόψη της:

1. Τη με αριθ.πρωτ.118405/24-10-2024 εισήγηση του Αντιδημάρχου Οικονομικών και Ανάπτυξης Τοπικής Οικονομίας κ. Γιώργου Αग्रιμανάκη, η οποία αφορά το Τμήμα Δημοτικών Κοιμητηρίων του Δήμου Ηρακλείου.
2. Την με αριθ.514/2003 απόφαση του Δημοτικού Συμβουλίου περί κανονισμού λειτουργίας των Δημοτικών Κοιμητηρίων, όπως τροποποιήθηκε και ισχύει με τις μεταγενέστερες αυτής εν ισχύ αποφάσεις Δημοτικού Συμβουλίου με αριθ.703/2007, 104/2008, 493/2012, 272/2013, 741/2015 και 880/2018, ως προς τα τέλη χρήσης.
3. Τη συζήτηση που έγινε και τις διατάξεις των άρθρων 63, 72, 73 του Ν.3852/2010 και του άρθρου 74Α του Ν.3852/2010 όπως προστέθηκε και ισχύει με τις διατάξεις του άρθρου 9 του Ν.5056/2023.

Α Π Ο Φ Α Σ Ι Ζ Ε Ι Ο Μ Ο Φ Ω Ν Α

Εισηγείται στο Δημοτικό Συμβούλιο την αναπροσαρμογή τελών χρήσης του Νέου Δημοτικού Κοιμητηρίου «Αναστάσεως του Κυρίου» και του Κοιμητηρίου Αγίου Κων/νου και Ελένης από 1-1-2025, ως εξής:

1. Τέλος χρήσης για τάφους τριετούς χρήσεως με τελειώμα μαρμάρου με εφάπαξ πληρωμή ή σε τρεις μηνιαίες δόσεις άτοκα και σε όσους έχουν οικογενειακό εισόδημα κάτω από 12.000,00 € σε έξι μηνιαίες δόσεις άτοκα 700,00 €
2. Τέλος χρήσης για τάφους τριετούς χρήσεως χωρίς τελειώμα μαρμάρου, με εφάπαξ πληρωμή ή σε τρεις μηνιαίες δόσεις άτοκα και σε όσους έχουν οικογενειακό εισόδημα κάτω από 12.000,00 € σε έξι μηνιαίες δόσεις άτοκα 500,00 €

3.	Δικαίωμα ανανέωσης παρότασης ταφής σε τριετούς χρήσεις	ανά τρίμηνο/100,00 €
4.	Αξία μονού μεταλλικού κιβωτίου οστών	35,00 €
5.	Αξία διπλού μεταλλικού κιβωτίου οστών	50,00 €
6.	Τέλος φύλαξης οστών (ετήσιο) ΜΟΝΟ	20,00 €
7.	Τέλος φύλαξης οστών (ετήσιο) ΔΙΠΛΟ	25,00 €
8.	Να καταργηθεί η έκπτωση στη φύλαξη των κιβωτίων (20% μετά τη δεκαετία και 30% μετά την τριακονταετία, ο χρόνος για την έκπτωση θα προσμετρούσε από 1-1-2016 και η έκπτωση θα ξεκινούσε να ισχύει από 1-1-2026)	
9.	Τέλος παραμονής σορού σε ψυκτικό θάλαμο	ανά διανυκτέρευση / 60,00 €
10.	Τέλος Πολιτικής Κηδείας Χρήσεως της αίθουσας (Νέο Τέλος)	ανά ώρα / 25,00 €

Τα υπόλοιπα τέλη χρήσης και η παροχή υπηρεσιών των Δημοτικών Κοιμητηρίων παραμένουν ως έχουν καθοριστεί με τις αποφάσεις του Δημοτικού Συμβουλίου που αναφέρονται στο ιστορικό της παρούσας.

Τα μέλη της Επιτροπής κ. Μιχαήλ Αρβανιτάκης και κ. Σταύρος Στεφανάκης ψηφίζουν λευκό.-

Έγινε, αποφασίστηκε και υπογράφηκε
Ο Πρόεδρος **Τα Μέλη**
(Ακολουθούν οι υπογραφές)
Ακριβές αντίγραφο ατελές για Δημοτική Υπηρεσία
Ηράκλειο, 31-10-2024
Η Γραμματέας

MARIA SFAKIANAKI

31.10.2024 10:48



ΕΛΛΗΝΙΚΗ ΔΗΜΟΚΡΑΤΙΑ
ΝΟΜΟΣ ΗΡΑΚΛΕΙΟΥ
ΔΗΜΟΣ ΗΡΑΚΛΕΙΟΥ
ΔΙΕΥΘΥΝΣΗ ΔΙΟΙΚΗΤΙΚΩΝ
ΥΠΗΡΕΣΙΩΝ
ΤΜΗΜΑ ΥΠΟΣΤ. ΠΟΛΙΤΙΚΩΝ
ΟΡΓΑΝΩΝ

ΔΗΜΟΤΙΚΗ ΕΠΙΤΡΟΠΗ

Ταχ. Δ/ση: Ανδρόγεω 2

Τ.Κ: 712 02

Πληροφορίες: Φιλίππιδου Ειρήνη

Τηλ.: 2813 409-254

Fax: 2810 229-207

E-mail : depitropi@heraklion.gr

Έκδ.1 αναθ.3 ημ/νία έγκρ. 15/7/2011 ΔΥΠ-ΥΠΟ 009

1. Βαθμός Ασφαλείας:
2. Βαθμός προτεραιότητας:
3. Χρόνος διατήρησης:

6

Ηράκλειο: 31-10-2024

Αρ.Πρωτ.:

ΠΡΟΣ : ΔΗΜΟΤΙΚΟ ΣΥΜΒΟΥΛΙΟ

- ΚΟΙΝ.: 1. Αντιδήμαρχο Οικονομικών
Υπηρεσιών κ. Αγριμανάκη Γεώργιο
2. Τμήμα Προϋπολογισμού

Σας στέλνουμε αντίγραφο της παρακάτω απόφασης:

Με αριθμ. 765/2024 και χρονολογία 30-10-2024 (ΑΔΑ: 9ΡΥΡΩ00-ΜΤΙ) μαζί με το σχετικό πρακτικό συνεδρίασεως με αριθμ. 45/7ο με θέμα: Εισηγήση στο Δημοτικό Συμβούλιο για την έγκριση της έκθεσης αποτελεσμάτων εκτέλεσης του προϋπολογισμού του Δήμου για το Γ' τρίμηνο του 2024.

Η ΔΙΕΥΘΥΝΤΡΙΑ ΔΙΟΙΚΗΤΙΚΩΝ ΥΠΗΡΕΣΙΩΝ
ΑΙΚΑΤΕΡΙΝΗ ΔΕΣΠΟΤΑΚΗ

ΑΚΡΙΒΕΣ ΑΝΤΙΓΡΑΦΟ

Φιλίππιδου Ειρήνη
ΔΕ6 Σχεδιαστών Δημοτικών Έργων

ΑΠΟΦΑΣΗ ΑΡΙΘΜΟΣ 765

(Αριθμός πρακτικού 45)

Η Δημοτική Επιτροπή Ηρακλείου αποτελούμενη από τα παρόντα τακτικά μέλη της κ.κ. Αλέξιο Καλοκαρινό Δήμαρχο ως Πρόεδρο, Γεώργιο Αग्रιμανάκη, Μιχαήλ Αρβανιτάκη, Νικόλαο Γαλιτάκη, Γεώργιο Κυραντινό, Γεώργιο Σισιμάκη και Σταύρο Στεφανάκη και Στυλιανή Αρχοντάκη-Κυλογερίκη, αναπληρωματικό μέλος. Απόντων της Αντιπροέδρου κας Μαρίας Αντωνιάκη-Χαλβιατζή και του κ.Νικολίου Κονταρίκη τακτικών μελών, οι οποίοι αν και κλήθηκαν νόμιμα δεν παρευρίσκονται.

Συνήλθε σε τακτική συνεδρίαση στο Δημοτικό Κατάστημα Ηρακλείου, σήμερα 30-10-2024 ημέρα Τετάρτη και ώρα 12.00 μ.μ. σύμφωνα με τις διατάξεις του άρθρου 77 του Ν.4555/2018, την Εγκύκλιο 488/25-04-2023 του Υπουργείου Εσωτερικών και των άρθρων 8 και 9 του Ν.5056/2023.

Τα μέλη κλήθηκαν νόμιμα με την υπ' αριθμ. 118795/25-10-2024 πρόσκληση του Προέδρου της, παρούσες είναι και οι γραμματείες της Επιτροπής υπάλληλοι του Δήμου Κατερίνα Κουνάλη και Μαρία Σφακιανάκη.

Η Δημοτική Επιτροπή ευρισκόμενη σε νόμιμη απαρτία, άρχισε τη συνεδρίαση.

Θέμα 7^ο : « Εισήγηση στο Δημοτικό Συμβούλιο για την έγκριση της έκθεσης αποτελεσμάτων εκτέλεσης του προϋπολογισμού του Δήμου για το Γ' τρίμηνο του 2024 ».

Ο κ. Πρόεδρος έθεσε υπόψη των μελών της Επιτροπής τη με αριθμ.πρωτ.117154/22-10-2024 εισήγηση του Αντιδημάρχου Οικονομικών και Ανάπτυξης της Τοπικής Οικονομίας κ. Γιώργου Αग्रιμανάκη η οποία αφορά το Τμήμα Προϋπολογισμού της Διεύθυνσης Οικονομικών Υπηρεσιών του Δήμου Ηρακλείου, που έχει ως εξής:

«Σας γνωρίζουμε ότι σύμφωνα με την 40038/9-9-2011 Απόφαση Υπουργού Εσωτερικών, σχετικά με τον καθορισμό των στοιχείων τα οποία περιλαμβάνονται στην τριμηνιαία έκθεση αποτελεσμάτων εκτέλεσης του προϋπολογισμού, σας υποβάλλουμε τους σχετικούς πίνακες συμπληρωμένους προκειμένου να υποβληθούν στο Δημοτικό Συμβούλιο Δήμου Ηρακλείου».

ΕΛΛΗΝΙΚΗ ΔΗΜΟΚΡΑΤΙΑ
ΝΟΜΟΣ ΗΡΑΚΛΕΙΟΥ
ΔΗΜΟΣ ΗΡΑΚΛΕΙΟΥ ΚΡΗΤΗΣ

ΤΡΙΜΗΝΙΑΙΑ ΕΚΘΕΣΗ
ΣΤΟΙΧΕΙΑ ΙΣΟΛΟΓΙΣΜΟΥ 3ου ΤΡΙΜΗΝΙΟΥ 2024

	Τέλος Προηγούμενου Έτους 2023	Προηγούμενο Τρίμηνο 2ο 2024	3ο Τρίμηνο 2024	Ποσοστιαία Μεταβολή %
ΣΤΟΙΧΕΙΑ ΕΝΕΡΓΗΤΙΚΟΥ	1	2	3	3/2
A. ΔΙΑΤΗΣΕΙΣ	108.611.602,77	108.742.789,81	108.766.712,82	0,93%
1. Διατηρήσεις από φόρους, τέλη κλπ	108.001.442,07	108.729.059,51	108.747.455,32	0,94%
2. Διατηρήσεις από Ελληνικό Δημόσιο	0,00	0,00	0,00	0,00%
3. Λοιπές διατηρήσεις	10.000,10	13.111,10	8.257,00	-37,02%
B. ΔΙΑΘΕΣΙΜΑ	13.185.432,77	23.763.666,47	13.728.283,63	-42,24%
1. Ταμείο	12.891,83	16.582,76	19.292,66	16,09%
2. Καταθέσεις όψεως και ημερησίου	13.182.540,89	23.746.963,71	13.707.030,87	-42,28%
Γ. ΜΕΤΑΒΑΤΙΚΟΙ ΛΟΓΑΡΙΑΣΜΟΙ ΕΝΕΡΓΗΤΙΚΟΥ	7.237.169,34	7.027.184,16	- 7.027.184,16	0,00%
1. Έξοδα επόμενων χρήσεων	83.950,32	113.552,70	113.552,70	0,00%
2. Έσοδα χρήσεως εισπρακτέα	7.153.218,02	6.913.631,45	6.913.631,45	0,00%
3. Λοιποί μεταβατικοί λογαριασμοί ενεργητικού	0,00	0,00	0,00	0,00%
ΣΤΟΙΧΕΙΑ ΠΑΘΗΤΙΚΟΥ	1	2	3	3/2
A. ΥΠΟΧΡΕΩΣΕΙΣ ΑΠΟ ΔΑΝΕΙΑ	23.727.883,16	32.746.612,84	32.487.244,64	-0,80%
1. Μακροπρόθεσμες υποχρεώσεις σε τράπεζες	23.727.883,10	32.746.512,84	32.487.244,54	-0,80%
2. Βραχυπρόθεσμες υποχρεώσεις σε τράπεζες	0,00	0,00	0,00	0,00%
B. ΛΟΙΠΕΣ ΥΠΟΧΡΕΩΣΕΙΣ	8.845.206,50	-18.483.066,83	8.364.181,87	-54,60%
1. Προμηθευτές	8.129.628,60	12.611.780,48	4.165.833,82	-48,81%
3. Υποχρεώσεις από φόρους, τέλη	613.588,54	613.271,77	718.367,34	17,14%
4. Ασφαλιστικοί οργανισμοί	103.970,00	1.104.004,19	1.047.897,60	-6,08%
5. Λοιπές βραχυπρόθεσμες υποχρεώσεις	1.038.012,91	4.074.004,39	2.402.032,84	-41,04%
Γ. ΜΕΤΑΒΑΤΙΚΟΙ ΛΟΓΑΡΙΑΣΜΟΙ ΠΑΘΗΤΙΚΟΥ	4.209.583,70	4.209.583,70	4.209.583,70	0,00%
1. Έσοδα επόμενων χρήσεων	0,00	0,00	0,00	0,00%
2. Έξοδα χρήσεως διατελεμένα (πληρωτέα)	4.209.583,70	4.209.583,70	4.209.583,70	0,00%
3. Λοιποί μεταβατικοί λογαριασμοί παθητικού	0,00	0,00	0,00	0,00%

Ακολούθησε συζήτηση μεταξύ των μελών της Επιτροπής, κατά την οποία ο κ. Πρόεδρος πρότεινε να γίνει δεκτή η εισήγηση του Αντιδημάρχου κ. Γιώργου Αγριμανάκη.

Η πρόταση του κ. Προέδρου έγινε ομόφωνα δεκτή από τα μέλη της Επιτροπής και στη συνέχεια παρακάλεσε για τη λήψη σχετικής απόφασης.

Η ΔΗΜΟΤΙΚΗ ΕΠΙΤΡΟΠΗ

Αφού έλαβε υπόψη της:

1. Τη με αριθ.πρωτ.117154/22-10-2024 εισήγηση του Αντιδημάρχου Οικονομικών και Ανάπτυξης της Τοπικής Οικονομίας κ.Γιώργου Αγριμανάκη που αφορά το Τμήμα Προϋπολογισμού της Διεύθυνσης Οικονομικών Υπηρεσιών του Δήμου Ηρακλείου.

2. Τις διατάξεις των άρθρων 63, 72, 73 του Ν.3852/2010 και του άρθρου 74Α του Ν.3852/2010 όπως προστέθηκε και ισχύει με τις διατάξεις του άρθρου 9 του Ν.5056/2023.

Α Π Ο Φ Α Σ Ι Ζ Ε Ι Ο Μ Ο Φ Ω Ν Α

Εγκρίνει την κατάσταση αποτελεσμάτων εκτέλεσης του προϋπολογισμού του Δήμου για το Γ' τρίμηνο του 2024 του Δήμου Ηρακλείου, όπως ακριβώς αναφέρεται στο εισηγητικό μέρος της παρούσας και υποβάλλει αυτή προς λήψη σχετικής απόφασης στο Δημοτικό Συμβούλιο.-

Έγινε, αποφασίστηκε και υπογράφηκε
Ο Πρόεδρος Τα Μέλη

ΔΗΜΟΣ ΗΡΑΚΛΕΙΟΥ Αρ.Πρωτ.: 120780/2024 Ημερ.: 31/10/2024 ΑΚΡΙΒΕΣ ΑΝΤΙΓΡΑΦΟ

(Ακολουθούν οι υπογραφές)

Ακριβές αντίγραφο υπεύθ. για Δημοτική Υπηρεσία

Ηράκλειο, 31-10-2024

Η Γραμματέας

EIRINI FILIPPIDOU
31/10/2024 10:57

ΕΛΛΗΝΙΚΗ ΔΗΜΟΚΡΑΤΙΑ
ΝΟΜΟΣ ΗΡΑΚΛΕΙΟΥ
ΔΗΜΟΣ ΗΡΑΚΛΕΙΟΥ ΚΡΗΤΗΣΤΡΙΜΗΝΙΑΙΑ ΕΚΘΕΣΗ
ΣΤΟΙΧΕΙΑ ΙΣΟΛΟΓΙΣΜΟΥ 3ου ΤΡΙΜΗΝΙΟΥ 2024

ΣΤΟΙΧΕΙΑ ΕΝΕΡΓΗΤΙΚΟΥ	Τέλος Προηγούμενου Έτους 2023	Προηγούμενο Τρίμηνο 2ο 2024	3ο Τρίμηνο 2024	Ποσοστιαία Μεταβολή %
Α. ΔΙΑΤΗΞΕΙΣ	1	2	3	312
1. Απαιτήσεις από φόρους, τέλη κλπ	108.611.502,77	108.742.799,61	109.755.712,92	0,93%
2. Απαιτήσεις από Ελληνικό Δημόσιο	108.601.442,67	108.729.688,51	109.747.455,32	0,94%
3. Λοιπές απαιτήσεις	0,00	0,00	0,00	0,00%
Β. ΔΙΑΘΕΣΙΜΑ	10.060,10	13.111,10	8.257,60	-37,02%
1. Ταμείο	13.195.432,77	23.763.556,47	13.726.293,53	-42,24%
2. Καταθέσεις όψεως και προθεσμίας	12.891,89	16.592,76	19.262,66	16,09%
Γ. ΜΕΤΑΒΑΤΙΚΟΙ ΛΟΓΑΡΙΑΣΜΟΙ ΕΝΕΡΓΗΤΙΚΟΥ	13.182.540,86	23.746.963,71	13.707.030,87	-42,28%
1. Έξοδα επόμενων χρήσεων	7.237.169,34	7.027.184,15	7.027.184,15	0,00%
2. Έσοδα χρήσεως εισπρακτά	83.950,36	113.552,70	113.552,70	0,00%
3. Λοιπά μεταβατικά λογαριασμοί ενεργητικού	7.153.218,98	6.913.631,45	6.913.631,45	0,00%
ΣΤΟΙΧΕΙΑ ΠΑΘΗΤΙΚΟΥ	1	2	3	312
Α. ΥΠΟΧΡΕΩΣΕΙΣ ΑΠΟ ΔΑΝΕΙΑ	23.727.883,16	32.748.512,84	32.487.244,54	-0,80%
1. Μακροπρόθεσμες υποχρεώσεις σε τράπεζες	23.727.883,16	32.748.512,84	32.487.244,54	-0,80%
2. Βραχυπρόθεσμες υποχρεώσεις σε τράπεζες	0,00	0,00	0,00	0,00%
Β. ΛΟΙΠΕΣ ΥΠΟΧΡΕΩΣΕΙΣ	8.845.206,30	18.403.060,83	8.354.161,67	-54,60%
1. Προμηθευτές	6.129.628,80	12.611.780,48	4.185.833,89	-66,81%
3. Υποχρεώσεις από φόρους τέλη	613.588,54	613.271,77	718.397,34	17,14%
4. Ασφαλιστικοί οργανισμοί	163.976,05	1.104.004,19	1.047.897,60	-5,08%
5. Λοιπές βραχυπρόθεσμες υποχρεώσεις	1.938.012,91	4.074.004,39	2.402.032,84	-41,04%
Γ. ΜΕΤΑΒΑΤΙΚΟΙ ΛΟΓΑΡΙΑΣΜΟΙ ΠΑΘΗΤΙΚΟΥ	4.209.583,70	4.209.583,70	4.209.583,70	0,00%
1. Έσοδα επόμενων χρήσεων	0,00	0,00	0,00	0,00%
2. Έξοδα χρήσεως δουλεύμενα (πληρωτά)	4.209.583,70	4.209.583,70	4.209.583,70	0,00%
3. Λοιπά μεταβατικά λογαριασμοί παθητικού	0,00	0,00	0,00	0,00%

ΕΛΛΗΝΙΚΗ ΔΗΜΟΚΡΑΤΙΑ
ΝΟΜΟΣ ΗΡΑΚΛΕΙΟΥ
ΔΗΜΟΣ ΗΡΑΚΛΕΙΟΥ

ΥΠΟΔΕΙΓΜΑ 2

ΤΡΙΜΗΝΙΑΙΑ ΕΚΘΕΣΗ

ΑΠΟΤΕΛΕΣΜΑΤΑ ΕΚΤΕΛΕΣΗΣ ΠΡΟΫΠΟΛΟΓΙΣΜΟΥ ΔΑΠΑΝΩΝ 3ου ΤΡΙΜΗΝΙΟΥ 2024

ΠΕΡΙΟΔΟΣ 1/1/2024 - 30/9/2024

Κ.Α.	ΑΝΑΚΕΦΑΛΑΙΩΣΗ ΕΞΟΔΩΝ	Προβλεπόμενα		%		Τυχαία		%		Επικρατέστερα		Πληρωτέα		%		%	
		1	2	2/1	3	3/1	4	5	5/1	5/3							
6	Εξόδα	79003124,43	69328603,33	0,8775426	47327656,09	0,59906056	45834265,91	45063075,58	0,57039612	0,95215101							
60	Διοίκηση και έξοδα προσωπικού	39705078,15	38644031,77	0,8732766	24769270,06	0,624335	24710215,5	24639510,97	0,62056322	0,99395971							
61	Διοίκηση υπηρεσιών και τρίτων	5612099,17	3752099,71	0,6685733	2089991,7	0,37222466	1897994,51	1761133,76	0,31737389	0,8528407							
62	Ποροχές τρίτων	11642590,09	10154985,2	0,8721912	9084271,55	0,77026208	8762639,47	8403536	0,72694615	0,8316692							
63	Φόροι - τέλη	391894,05	312575,53	0,7976632	211955,71	0,54089693	200955,31	200955,31	0,51261895	0,94810048							
64	Λοιπά Γενικά έξοδα	4546631,15	3747227,76	0,8241405	1615599,84	0,36532413	189039,99	106594,11	0,23861336	0,67210008							
65	Πληρωμές για την εξυπηρέτηση δημοσίου πόντους	2852800	2800000	0,9814919	1976781,79	0,69292668	1976781,79	1976781,79	0,69292668	1							
66	Δαπάνες προμήθειας αναλωσίμων	3639846,52	2996977,9	0,8234255	1489453,63	0,40840604	1195194,72	1016699,58	0,27933937	0,88397464							
67	Πληρωμές - Μεταβιβάσεις σε τρίτους	10436215,3	6753236,3	0,6483723	5941601,94	0,56921627	5772270,75	5766562,75	0,5526388	0,97087668							
68	Λοιπά Έξοδα	174000	167669,14	0,9646901	132760,87	0,76299351	131974,87	130054,31	0,74743856	0,97961327							
7	Επινόμιες	74853825,09	47891673,82	0,6399018	16219346,6	0,20332065	13926428,29	12421181,64	0,16593895	0,81614411							
71	Αγορές επίπλων, τεχνικών έργων και προμήθειας ποτών	20609025,29	11663473,24	0,566838	1540002,02	0,07472827	1484627,26	1477038,03	0,07167295	0,95911435							
73	Έργα	46116211,23	34689940,71	0,7209316	12981458,68	0,26976265	11341625,21	10569818,79	0,21966359	0,81422428							
74	Μελέτες, έρευνες, περιουσιακές ζητησεις κλπ	6118766,57	1509659,87	0,246768	899487,8	0,11268371	491775,8	365924,82	0,05960348	0,53071979							
75	Τέλη πάσης φύσεως (συμμετοχές σε επιχειρήσεις)	8900	8400	0,9438202	8400	0,94382022	8400	8400	0,94382022	1							
8	Πληρωμές Π.Ο.Ε., αποδοχές και προβάλλεις	128735608,7	21976126,43	0,1707674	18623815,88	0,14466717	16635246,81	16288609,96	0,12651364	0,8745152							
81	Πληρωμές Π.Ο.Ε.	8102082,19	7706164,45	0,9513607	7708624,53	0,95143746	7079524,25	6780848,4	0,83690195	0,87863446							
82	Αποδοχές	17244363,62	14267961,98	0,8273986	10915191,15	0,63297153	9755722,56	9506161,56	0,55126195	0,87091114							
83	Επιχορηγούμενες πληρωμές υποχρεώσεων Π.Ο.Ε.	0	0	#ΔΙΑΠΡΟΙ	0	#ΔΙΑΠΡΟΙ	0	0	#ΔΙΑΠΡΟΙ	#ΔΙΑΠΡΟΙ							
85	Προβλ. για μη διαπραχ.	103389162,9	0	0	0	0	0	0	0	#ΔΙΑΠΡΟΙ							
9	Αποθεματικά	443258,03	0	0	0	0	0	0	0	#ΔΙΑΠΡΟΙ							
Σύνολο δαπανών		263035917,2	139196403,6		81170820,27		75995941,01		73771067,16								

ΕΛΛΗΝΙΚΗ ΔΗΜΟΚΡΑΤΙΑ
ΝΟΜΟΣ ΗΡΑΚΛΕΙΟΥ
ΔΗΜΟΣ ΗΡΑΚΛΕΙΟΥ

ΥΠΟΔΕΙΓΜΑ 1

ΤΡΙΜΗΝΙΑΙΑ ΕΚΘΕΣΗ
ΑΠΟΤΕΛΕΣΜΑΤΑ ΕΚΤΕΛΕΣΗΣ ΠΡΟΫΠΟΛΟΓΙΣΜΟΥ ΕΣΟΔΩΝ 3ου ΤΡΙΜΗΝΟΥ 2024

ΠΕΡΙΟΔΟΣ 1/1/2024 - 30/9/2024

Κ.Α.	ΑΝΑΚΕΦΑΛΑΙΩΣΗ ΕΣΟΔΩΝ	Προβλεπόμενος		Εισπραχθέντα		%	
		1	2	3	3/1	3/2	%
0	Τακτικά έσοδα	69.214.400,37	41.469.169,25	41.046.006,62	0,63159202	0,990010347	
1	Πρόσοδοι από ακίνητη περιουσία	788.740,45	721.627,87	502.464,54	0,63704676	0,696293146	
2	Πρόσοδοι από κλητή περιουσία	500.000,00	370.905,38	370.905,38	0,74181076		1
3	Έσοδα από ανταποδοτικά τέλη και δικαιώματα	24.029.833,36	14.925.411,43	14.918.172,03	0,620735568	0,999360962	
4	Έσοδα από λοιπά τέλη - δικαιώματα και παροχή υπηρεσιών	5.132.586,11	3.212.259,30	3.211.955,28	0,625799105	0,999905668	
5	Φόροι και εισφορές	1.925.727,01	1.726.948,10	1.541.481,12	0,800472295	0,892609986	
6	Έσοδα από επιχορηγήσεις	26.332.808,44	20.372.847,53	20.372.847,53	0,773667859		1
7	Λοιπά τακτικά έσοδα	504.725,00	129.170,64	129.170,64	0,255922809		1
1	Εκτακτα έσοδα	47.319.002,87	9.073.514,22	8.976.661,27	0,189683863	0,989214438	
11	Έσοδα από την εκποίηση κλητή και ακίνητης περιουσίας	50.000,00	179.022,66	179.022,66	3,5804532		1
12	Επιχορηγήσεις για κάλυψη λειτουργικών δαπανών	239.810,00	79.810,00	79.810,00	0,332805137		1
13	Επιχορηγήσεις για επενδυτικές δαπάνες	44.536.850,16	7.108.168,99	7.108.168,99	0,158601969		1
14	Δωρεές - κληρονομίες - κληροδοσίες	667.677,07	64.922,89	42.173,90	0,063165117	0,649699866	
15	Προσαυξήσεις - πρόστιμα - παράβολα	1.317.567,43	1.521.630,78	1.450.401,10	1,10081736	0,953188592	
16	Λοιπά έκτακτα έσοδα	507.098,21	119.958,90	116.074,62	0,228899684	0,96761991	
2	Έσοδα παρελθόντων οικονομικών ετών	1.921.268,64	6.285.006,69	1.841.530,51	0,958502136	0,293003762	
21	Τακτικά έσοδα	937.045,73	1.472.393,09	671.365,74	0,716470625	0,455969092	
22	Έκτακτα έσοδα	984.212,91	4.812.613,50	1.170.164,77	1,18934587	0,243145387	
3	Εισπράξεις από δάνεια και σπαστήσεις από Π.Ο.Ε.	140.904.234,33	111.993.296,76	11.847.150,69	0,084079451	0,105784462	
31	Εισπράξεις από δάνεια	35.124.042,55	10.048.348,70	10.048.348,70	0,286081782		1
32	Εισπρακτά υπόλοιπα προηγούμενων οικονομικών ετών	105.780.191,78	101.944.948,06	1.798.801,99	0,017005093	0,017644837	
4	Εισπράξεις υπέρ Δημοσίου και τρίτων	19.160.920,46	12.066.236,78	11.764.020,09	0,613437132	0,973965331	
41	Εισπράξεις υπέρ του δημόσιου	16.656.963,62	10.089.887,49	10.072.937,49	0,604728312	0,9983201	
42	Εισπράξεις υπέρ τρίτων	531.000,04	544.079,29	248.812,60	0,464807121	0,453633514	
43	ΕΙΣΟΔΑ ΠΡΟΣ ΑΠΟΔΟΣΗ ΣΕ ΤΡΙΤΟΥΣ	1.972.956,80	1.434.270,00	1.434.270,00	0,726964726		1
5	Χρηματικό υπόλοιπο προηγούμενου Έτους	14.516.100,64	0,00	0,00	0	#ΔΙΑΠΡΟΙ	
	Σύνολο εσόδων	283.036.917,21	180.879.223,60	75.463.359,08			



ΕΛΛΗΝΙΚΗ ΔΗΜΟΚΡΑΤΙΑ
ΝΟΜΟΣ ΗΡΑΚΛΕΙΟΥ
ΔΗΜΟΣ ΗΡΑΚΛΕΙΟΥ
ΔΙΕΥΘΥΝΣΗ ΔΙΟΙΚΗΤΙΚΩΝ ΥΠΗΡΕΣΙΩΝ
ΤΜΗΜΑ ΥΠΟΣΤ. ΠΟΛΙΤΙΚΩΝ ΟΡΓΑΝΩΝ
ΔΗΜΟΤΙΚΗ ΕΠΙΤΡΟΠΗ

Ταχ. Δ/ση: Λ.Ν. Πλαστήρα, αρ.49

Τ.Κ: 712 01

Πληροφορίες: Κουνάλη Κατερίνα

Τηλ.: 2813 409-429

E-mail: depitropi@heraklion.gr

1. Βαθμός Ασφαλείας:
2. Βαθμός προτεραιότητας:
3. Χρόνος διατήρησης:

Ηράκλειο: 31-10-2024

Αρ. Πρωτ.:

ΠΡΟΣ: ΔΗΜΟΤΙΚΟ ΣΥΜΒΟΥΛΙΟ
ΚΟΙΝ.:

1. Αντιδήμαρχο Οικονομικών κ. Αग्रιμανάκη
2. Διεύθυνση Οικονομικών Υπηρεσιών
3. Τμήμα Προϋπολογισμού κα Στεφανάκη
4. Τμήμα Ταμείου κ. Φωτιάδη

7

Σας διαβιβάζουμε αντίγραφο της με αριθμ.766/2024 απόφασης της Δημοτικής Επιτροπής με χρονολογία 31-10-2024 μαζί με το σχετικό πρακτικό συνεδριάσεως με αριθμ.45/8° θέμα «Εισήγηση στο Δημοτικό Συμβούλιο για την αναμόρφωση προϋπολογισμού οικονομικού έτους 2024 σύμφωνα με το αίτημα του Τμήματος Ταμείου της Διεύθυνσης Οικονομικών Υπηρεσιών». (ΑΔΑ: 9ΤΣ4Ω0Ο-8ΣΜ) .

Παρακαλούμε για τις δικές σας ενέργειες.

Η ΔΙΕΥΘΥΝΤΡΙΑ ΔΙΟΙΚΗΤΙΚΩΝ ΥΠΗΡΕΣΙΩΝ
ΑΙΚΑΤΕΡΙΝΗ ΔΕΣΠΟΤΑΚΗ

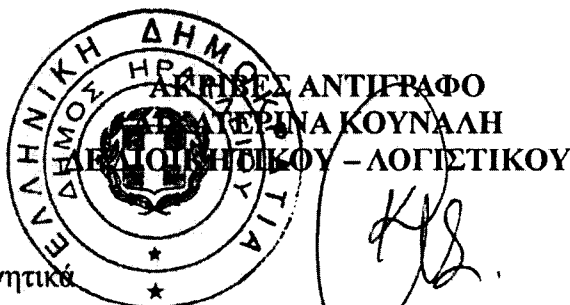

Συνημμένα: Τα δικαιολογητικά

Εσωτερική Διανομή:

Δημοτική Επιτροπή

ΑΠΟΦΑΣΗ ΑΡΙΘΜΟΣ 766

(Αριθμός πρακτικού 45)

Η Δημοτική Επιτροπή Ηρακλείου αποτελούμενη από τα παρόντα τακτικά μέλη της κ.κ. Αλέξιο Καλοκαιρινό Δήμαρχο ως Πρόεδρο, Γεώργιο Αग्रιμανάκη, Μιχαήλ Αρβανιτάκη, Νικόλαο Γιαλιτάκη, Γεώργιο Καραντινό, Γεώργιο Σισαμάκη και Σταύρο Στεφανάκη και Στυλιανή Αρχοντάκη-Καλογεράκη, αναπληρωματικό μέλος.

Απόντων της Αντιπροέδρου κας Μαρίας Αντωνακάκη-Χαλβατζή και του κ. Νικολάου Κονταράκη τακτικών μελών, οι οποίοι αν και κλήθηκαν νόμιμα δεν παρευρίσκονται.

Συνήλθε σε τακτική συνεδρίαση στο Δημοτικό Κατάστημα Ηρακλείου, σήμερα 30-10-2024 ημέρα Τετάρτη και ώρα 12.00 μ.μ. σύμφωνα με τις διατάξεις του άρθρου 77 του Ν.4555/2018, την Εγκύκλιο 488/25-04-2023 του Υπουργείου Εσωτερικών και των άρθρων 8 και 9 του Ν.5056/2023.

Τα μέλη κλήθηκαν νόμιμα με την υπ' αριθμ. 118795/25-10-2024 πρόσκληση του Προέδρου της, παρούσες είναι και οι γραμματείς της Επιτροπής υπάλληλοι του Δήμου Κατερίνα Κουνάλη και Μαρία Σφακιανάκη. Η Δημοτική Επιτροπή ευρισκόμενη σε νόμιμη απαρτία, άρχισε τη συνεδρίαση.

Θέμα 8^ο: «Εισήγηση στο Δημοτικό Συμβούλιο για την αναμόρφωση προϋπολογισμού οικονομικού έτους 2024 σύμφωνα με το αίτημα του Τμήματος Ταμείου της Διεύθυνσης Οικονομικών Υπηρεσιών».

Ο κ. Πρόεδρος έθεσε υπόψη των μελών της Επιτροπής τη με αριθμ.πρωτ. 118980/25-10-2024 εισήγηση του Αντιδημάρχου Οικονομικών κ. Γιώργου Αग्रιμανάκη, η οποία αφορά το Τμήμα Προϋπολογισμού της Διεύθυνσης Οικονομικών Υπηρεσιών του Δήμου Ηρακλείου, που έχει ως εξής:

«Με το αριθ.πρωτ.118772/25-10-2024 έγγραφό του, το τμήμα Ταμείου της Δ/σης Οικονομικών Υπηρεσιών, ζήτησε να γίνει αναμόρφωση προϋπολογισμού για την ενίσχυση: 1. του Κ.Α δαπανών 00-6526.001 με τίτλο: «Χρεολύσια μακροπρόθεσμων δανείων εσωτερικού (από Τ.Π.& Δανείων, Πειραιώς και Παγκρήτιας)» και 2. του Κ.Α δαπανών 00-6521.001 με τίτλο: «Τόκοι δανείων μακροπρόθεσμων εσωτερικού (από Τ.Π.& Δανείων, Τρ. Πειραιώς, Τρ. Παγκρήτια)»(συνημιμένο έγγραφο).

Μετά τα παραπάνω παρακαλούμε να πάρετε απόφαση για:

1. Τη μεταφορά στο αποθεματικό ποσού 605.000,00 € από τον Κ.Α εξόδων όπως αναφέρεται αναλυτικά κατωτέρω:

15-7112.005	Αποζημίωση ιδιοκτησίας επί της οδού Φιλελλήνων στο ΟΤ.60Γ - ΚΦ. Νηπιαγωγείο-Δημοτικό Σχολείο (Πολοδομική Ενότητα Δημητρίου-Μπεντεβή), για την εφαρμογή Σχεδίου Πόλης Ηρακλείου.	605.000,00
-------------	---	------------

Το παραπάνω ποσό δεν θα ανιλωθεί το έτος 2024.

2. Τη μεταφορά από το αποθεματικό ποσού 605.000,00 € και την ενίσχυση των παρακάτω Κ.Α. ως εξής:

00-6526.001	Χρεολύσια μακροπρόθεσμων δανείων εσωτερικού (από Τ.Π.& Δανείων, Πειραιώς και Παγκρήτιας)	285.000,00
00-6521.001	Τόκοι δανείων μακροπρόθεσμων εσωτερικού (από Τ.Π.& Δανείων, Τρ. Πειραιώς, Τρ. Παγκρήτια)	320.000,00

Συνημμένα :

- Το με αρ.πρωτ.118772/25-10-2024 έγγραφο του τμήματος Ταμείου της Δ/σης Οικονομικών Υπηρεσιών».

Ακολούθησε συζήτηση κατά την οποία ο κ. Πρόεδρος πρότεινε να γίνει δεκτή η εισήγηση του Αντιδημάρχου. Η πρόταση του κ. Προέδρου έγινε δεκτή από τα μέλη της Επιτροπής εκτός από τους κ.κ Μιχαήλ Αρβανιτάκη και Σταύρο Στεφανάκη, οι οποίοι αναφέρουν ότι ψηφίζουν λευκό.

Στη συνέχεια ο κ. Πρόεδρος παρακάλεσε για τη λήψη σχετικής απόφασης.

Η ΔΗΜΟΤΙΚΗ ΕΠΙΤΡΟΠΗ

Αφού έλαβε υπόψη της:

1. Τη με αριθ.πρωτ.118980/25-10-2024 εισήγηση του Αντιδημάρχου Οικονομικών Υπηρεσιών κ. Γιώργου Αग्रιμανάκη, η οποία αφορά το Τμήμα Προϋπολογισμού της Διεύθυνσης Οικονομικών Υπηρεσιών του Δήμου Ηρακλείου.
2. Το με αριθμ.πρωτ.118772/25-10-2024 έγγραφο του Τμήματος Ταμείου της Δ/σης Οικονομικών Υπηρεσιών.
3. Τις διατάξεις των άρθρων 63, 72, 73 του Ν.3852/2010 και του άρθρου 74Α του Ν.3852/2010 όπως προστέθηκε και ισχύει με τις διατάξεις του άρθρου 9 του Ν.5056/2023.

Α Π Ο Φ Α Σ Ι Ζ Ε Ι Ο Μ Ο Φ Ω Ν Α

Εισηγείται στο Δημοτικό Συμβούλιο την αναμόρφωση προϋπολογισμού έτους 2024, ως εξής:

1. Τη μεταφορά στο αποθεματικό ποσού 605.000,00 € από τον Κ.Α εξόδων όπως αναφέρεται αναλυτικά κατωτέρω:

15-7112.005	Αποζημίωση ιδιοκτησίας επί της οδού Φιλελλήνων στο ΟΤ.60Γ-ΚΦ. Νηπιαγωγείο-Δημοτικό Σχολείο (Πολεοδομική Ενότητα Δημητρίου-Μπεντεβή), για την εφαρμογή Σχεδίου Πόλης Ηρακλείου.	605.000,00
-------------	--	------------

Το παραπάνω ποσό δεν θα αναλωθεί το έτος 2024.

2. Τη μεταφορά από το αποθεματικό ποσού 605.000,00 € και την ενίσχυση των παρακάτω Κ.Α. ως εξής:

00-6526.001	Χρεολύσια μακροπρόθεσμων δανείων εσωτερικού (από Τ.Π.& Δανείων, Πειραιώς και Παγκρήτιας)	285.000,00
00-6521.001	Τόκοι δανείων μακροπρόθεσμων εσωτερικού (από Τ.Π.& Δανείων, Τρ. Πειραιώς, Τρ. Παγκρήτια)	320.000,00

Τα μέλη της Επιτροπής κ. Μιχαήλ Αρβανιτάκης και κ. Σταύρος Στεφανάκης ψηφίζουν λευκό .-

Έγινε, αποφασίστηκε και υπογράφηκε
Ο Πρόεδρος Τα Μέλη
(Ακολουθούν οι υπογραφές)
Ακριβές αντίγραφο ατελές για Δημοτική Υπηρεσία
Ηράκλειο, 31-10-2024
Η Γραμματέας

ΛΙΚΑΤΕΡΙΝΑ ΚΟΥΝΑΛΙ
31.10.2024 11:01



ΕΛΛΗΝΙΚΗ ΔΗΜΟΚΡΑΤΙΑ
ΝΟΜΟΣ ΗΡΑΚΛΕΙΟΥ
ΔΗΜΟΣ ΗΡΑΚΛΕΙΟΥ
ΔΙΕΥΘΥΝΣΗ ΔΙΟΙΚΗΤΙΚΩΝ ΥΠΗΡΕΣΙΩΝ
ΤΜΗΜΑ ΥΠΟΣΤ.ΠΟΛΙΤΙΚΩΝ ΟΡΓΑΝΩΝ
ΔΗΜΟΤΙΚΗ ΕΠΙΤΡΟΠΗ

Ταχ. Δ/ση: Λ.Νικ.Πλαστήρα αρ.49

Τ.Κ.: 71201

Πληροφορίες: Κυρέζη Μαρία

Τηλ.: 2813 409-484

E-mail: depitropi@heraklion.gr

Έκδ.1 αναθ.3 ημ/νία έγκρ. 15/7/2011 ΔΥΠ-ΥΠΟ 009

1. Βαθμός Ασφαλείας:
2. Βαθμός προτεραιότητας:
3. Χρόνος διατήρησης:
Ηράκλειο, 31-10-2024
Αρ.πρωτ.:

8

ΠΡΟΣ :
ΔΗΜΟΤΙΚΟ ΣΥΜΒΟΥΛΙΟ
ΚΟΙΝ. :

1.Διεύθυνση Τεχνικών Έργων και Μελετών
2.Τμήμα Κυκλοφορίας και Συγκοινωνιών

Σας στέλνουμε αντίγραφο της παρακάτω απόφασης και παρακαλούμε για τις δικές σας ενέργειες:

Με αριθμ.767/2024 με χρονολογία 30-10-2024 της Δημοτικής Επιτροπής μαζί με το σχετικό πρακτικό συνεδρίασης με αριθμό 45/9^ο με θέμα: «Εισήγηση στο Δημοτικό Συμβούλιο για την έγκριση κυκλοφοριακής εξυπηρέτησης Εισόδου - Εξόδου, για έκδοση Οικοδομικής Άδειας σε νέα Κατοικία, επί της Λεωφόρου Πανεπιστημίου αρ.115, εκτός ορίων οικισμού Γιοφυράκια, εκτός Σχεδίου Πόλης, ιδιοκτησίας ΑΦΟΙ ΟΡΦΑΝΑΚΗ Α.Τ.Ε.Κ.Ε». (ΑΔΑ: ΨΚ2ΔΩ00-ΝΗ9).

Η ΔΙΕΥΘΥΝΤΡΙΑ ΔΙΟΙΚΗΤΙΚΩΝ ΥΠΗΡΕΣΙΩΝ
ΑΙΚΑΤΕΡΙΝΗ ΔΕΣΠΟΤΑΚΗ

ΑΚΡΙΒΕΣ ΑΝΤΙΓΡΑΦΟ
ΜΑΡΙΑ ΚΥΡΕΖΗ
ΔΕ ΔΙΟΙΚΗΤΙΚΟΥ-ΛΟΓΙΣΤΙΚΟΥ



Συνημμένα: τα δικαιολογητικά

Εσωτερική διανομή:
Δημοτική Επιτροπή

ΑΠΟΦΑΣΗ ΑΡΙΘΜΟΣ 767

(Αριθμός πρακτικού 45)

Η Δημοτική Επιτροπή Ηρακλείου αποτελούμενη από τα παρόντα τακτικά μέλη της κ.κ. Αλέξιο Καλοκαιρινό Δήμαρχο ως Πρόεδρο, Γεώργιο Αγγιμιανάκη, Μιχαήλ Αρβανιτάκη, Νικόλαιο Γιαλιτάκη, Γεώργιο Καμαντινό, Γεώργιο Σισαμιάκη και Σταύρο Στεφανάκη και Στυλιανή Αρχοντάκη-Καλογεράκη, αναπληρωματικό μέλος.

Απόντων της Αντιπροέδρου κας Μαρίας Αντωνακάκη-Χαλβατζή και του κ. Νικολάου Κονταράκη τακτικών μελών, οι οποίοι αν και κλήθηκαν νόμιμα δεν παρευρίσκονται.

Συνήλθε σε τακτική συνεδρίαση στο Δημοτικό Κατάστημα Ηρακλείου, σήμερα 30-10-2024 ημέρα Τετάρτη και ώρα 12.00 μ.μ. σύμφωνα με τις διατάξεις του άρθρου 77 του Ν.4555/2018, την Εγκύκλιο 488/25-04-2023 του Υπουργείου Εσωτερικών και των άρθρων 8 και 9 του Ν.5056/2023.

Τα μέλη κλήθηκαν νόμιμα με την υπ' αριθμ.118795/25-10-2024 πρόσκληση του Προέδρου της, παρούσες είναι και οι γραμματείς της Επιτροπής υπάλληλοι του Δήμου Κατερίνα Κουνάλη και Μαρία Σφακιανάκη. Η Δημοτική Επιτροπή ευρισκόμενη σε νόμιμη απαρτία, άρχισε τη συνεδρίαση.

Θέμα 9^ο: «Εισήγηση στο Δημοτικό Συμβούλιο για την έγκριση κυκλοφοριακής εξυπηρέτησης Εισόδου - Εξόδου, για έκδοση Οικοδομικής Άδειας σε νέα Κατοικία, επί της Λεωφόρου Πανεπιστημίου αρ.115, εκτός ορίων οικισμού Γιοφυράκια, εκτός Σχεδίου Πόλης, ιδιοκτησίας ΑΦΟΙ ΟΡΦΑΝΑΚΗ Α.Τ.Ε.Κ.Ε.».

Ο κ. Πρόεδρος έθεσε υπόψη των μελών της Επιτροπής τη με αριθμ.πρωτ.115732/18-10-2024 εισήγηση του Αντιδημάρχου Τεχνικών Έργων κ. Γιώργου Σισαμιάκη, η οποία αφορά στο Τμήμα Κυκλοφορίας και Συγκοινωνιών της Διεύθυνσης Τεχνικών Έργων & Μελετών του Δήμου Ηρακλείου, που έχει ως εξής:

Έχοντας υπ' όψιν:

1. Το Β.Δ.465/70 «Περί όρων και προϋποθέσεων εγκαταστάσεως και λειτουργίας αντλιών καισήμεων και κυκλοφοριακής σύνδεσης εγκαταστάσεως μετὰ των οδών κλπ» όπως έχει τροποποιηθεί και ισχύει σήμερα με: τα Π.Δ. 509/84, Π.Δ. 1184/81, Π.Δ.143/89, Π.Δ.401/93 και Π.Δ.118/06, ΦΕΚ 119Α/16-06-2006 που ισχύει σήμερα και ειδικότερα τα άρθρα 19,21 και 39 αυτού.
2. Την αρ.ΔΜΕ(Ο)/2879/18-04-2007 εγκύκλιο 11 του Υ.ΠΕ.ΧΩ.Δ.Ε.
3. Το άρθρο 159 του Ν. 4512/2018 (ΦΕΚ 5Α 17-1-2018) στο οποίο τροποποιούνται διατάξεις του Β.Δ. 465/1970.
4. Τον Ν. 2629/99 «Κύρωση του Κώδικα Οδικής κυκλοφορίας» (ΦΕΚ 57Α/23-3-99) όπως τροποποιήθηκε με τον Ν. 3542/07 (ΦΕΚ 50Α) και όπως ισχύει σήμερα με τον Ν.4313/14.
5. Την με αρ.πρωτ.106216/30-9-2024 Αίτηση της ΑΦΟΙ ΟΡΦΑΝΑΚΗ Α.Τ.Ε.Κ.Ε.
6. Την υπ.αριθμ.20647 Πράξη αγοραπωλησίας ακινήτου.
7. Την από Σεπτέμβριο 2024 Τεχνική Έκθεση του Διπλωματούχου Αγρονόμου - Τοπογράφου Μηχανικού Κου Πετράκη Ιωσήφ.
8. Το από Δεκέμβριο 2022 Τοπογραφικό Διάγραμμα με τη διάταξη της Εισόδου - Εξόδου σε κλίμακα 1:500

του Διπλωματούχου Αγρονόμου - Τοπογράφου Μηχανικού Κων Πιερράκη Ιωσήφ.

9. Αιτούμενος Μηχανικός της Υπηρεσίας μας προκηρύσσεται να διαπιστωθεί ότι η αιτούμενη έγκριση εισόδου-εξόδου όπως αποτυπώνεται στο τοπογραφικό διάγραμμα του Μηχανικού, δεν επηρεάζει την ομαλή κυκλοφορία της Δημοτικής οδού.

10. Την υπεύθυνη δήλωση του Ν.1599/86, του Κων Ορφανιάκη Νικολάου, νόμιμου εκπροσώπου της ΑΦΟΙ ΟΡΦΑΝΑΚΗ Α.Τ.Ε.Κ.Ε., που δηλώνει:

α. ότι σε περίπτωση μελλοντικής διαπλάτυνσης και βελτίωσης των γεωμετρικών χαρακτηριστικών της οδού θα αναλάβουν με δική τους ευθύνη και δαπάνη την μεταφορά της εισόδου - εξόδου και σύμφωνα με τις υποδείξεις της Υπηρεσίας.

β. ότι αν το εν λόγω ακίνητο έχει μελλοντικά κύρια άλλη χρήση, θα πρέπει να τύχει νέας έγκρισης.

γ. ότι σε περίπτωση ατυχήματος φέρει ακέραια την ποινική και αστική ευθύνη.

δ. ότι δεν θα προβεί σε παρεκτάσεις που ενδεχομένως θα επιφέρουν κυκλοφοριακό φόρτο στην οδό.

ε. ότι σε περίπτωση μη τήρησης των προαναφερθέντων και των συγκεκριμένων σχεδίων, η Δ/ση Τεχνικών Έργων και Μελετών του Δήμου Ηρακλείου δικαιούται δίχως καμιά υποχρέωση αποζημίωσης να ανακαλύψει την παρούσα απόφαση και να διακόψει την είσοδο - έξοδο για την εν λόγω εγκατάσταση.

Εισηγούμεσται:

Την Έγκριση κυκλοφοριακής εξυπηρέτησης εισόδου - εξόδου, πλάτους 5,50 μέτρων, για έκδοση Οικοδομικής Άδειας σε νέα κατοικία, επί της Λεωφόρου Πανεπιστημίου αρ.115, εκτός ορίων οικισμού Γιοφυριάκια, εκτός Σχεδίου Πύλης, ιδιοκτησίας ΑΦΟΙ ΟΡΦΑΝΑΚΗ Α.Τ.Ε.Κ.Ε., όπως αποτυπώνεται στο από Δεκέμβριο 2022 Τοπογραφικό Διάγραμμα με τη διάταξη της Εισόδου - Εξόδου σε κλίμακα 1:500 του Διπλωματούχου Αγρονόμου - Τοπογράφου Μηχανικού Κων Πιερράκη Ιωσήφ, σύμφωνα με τις διατάξεις του Π.Δ. 118/200, υπό τους παρακάτω όρους:

1. Η παρούσα απόφαση ισχύει σύμφωνα με το άρθρο 159 του Ν 4512/2018 Φ.Ε.Κ 5Α 17-1-2018 μόνο για την συγκεκριμένη χρήση, για τέσσερις χρόνια και για το είδος εγκατάστασης για την οποία εκδίδεται και δεν επέχει θέση οικοδομικής άδειας, απαγορευμένης της ίδρυσης άλλων εγκαταστάσεων ή αλλαγή χρήσεως αυτής μετά την παύση της τετραετίας. Αν μετά την παρέλευση των τεσσάρων χρόνων από την έγκριση δεν έχουν ολοκληρωθεί οι εργασίες κατασκευής της συγκεκριμένης εισόδου - εξόδου οχημάτων, δίδεται μετά από αίτηση, εφ' όσον παύσει η παύση για την επόμενη τετραετία από την έγκριση, εφόσον δεν έχουν αλλάξει οι κυκλοφοριακές συνθήκες της οδού ή υποβάλλεται νέα αίτηση για έγκριση όταν αυτές έχουν αλλάξει. Η αίτηση για παύση πρέπει να υποβληθεί πριν την λήξη της αρχικής έγκρισης εισόδου - εξόδου. Για μετατροπή του είδους της εγκατάστασης ή επέκταση αυτής ή προσθήκη νέων εγκαταστάσεων, απαιτείται νέα αίτηση για βεβαίωση ισχύος της συγκεκριμένης εισόδου - εξόδου οχημάτων ή νέα έγκριση σε περίπτωση που έχουν αλλάξει οι κυκλοφοριακές συνθήκες της οδού, σε περίπτωση αλλαγής χρήσεως ή κυκλοφοριακών συνθηκών η περίπτωση θα επανεξεταστεί.
2. () ενδιαφερόμενος υποχρεούται για την κατασκευή περίφραξης από ογκομενόμενο σκυρόδεμα ή λιθοδομή, σύμφωνα με τις διατάξεις της ισχύουσας νομοθεσίας και ύψους που θα κυμαίνεται μεταξύ 0,60 μ έως 1,20 μ, μη συμπεριλαμβανομένης ενδεχομένης τοποθέτησης κτηλιδωμάτων υπερένω του τείχους. Η περίφραξη πρέπει να καταλαμβάνει όλο το πρόσωπο του γηπέδου, και η είσοδος - έξοδος θα είναι η μοναδική που το εξυπηρετεί.
3. () ενδιαφερόμενος πρέπει να μεριμνήσει για την απορροή των όμβριων υδάτων της εγκατάστασης και

πάντως όχι εις βάρος του υδραγωγείου της δημοτικής οδού.

4. Σε περίπτωση κατασκευής εργασιών βελτίωσης των γεωμετρικών χαρακτηριστικών ή διαπίκνωσης της οδού στην περιοχή της εν λόγω σύνδεσης, ο ιδιοκτήτης υποχρεούται αναντίρρηση με μέρημα και αποκλειστική του διακρίση, δίχως κωλύματα υποχρέωση, να λάβει όλα τα κατάλληλα μέτρα για την προστασία της εισόδου-εξόδου στη νέα μορφή της οδού με τα νέα δεδομένα και με τις υποδείξεις της αρμόδιας για την οδό Υπηρεσίας εγκρίνοντας νέα άδεια εισόδου-εξόδου.
5. Επί της εξόδου του γηπέδου προς την Α. Πενταπυθμίου θα πρέπει να τοποθετηθούν πινακίδες Ρ-2 (stop) και Ρ-27 (απαγορεύεται η αμειωμένη στροφή).
6. Η συντήρηση και ο καθαρισμός των πεζοδρομίων σήμανσης θα γίνεται με φροντίδα του ιδιοκτήτη της εγκατάστασης.
7. Ο ιδιοκτήτης διαμερίζεται για την αποκλειστική χρήση των επισκόμενων εντός του οικοπέδου εγκαταστάσεων, ως κατοικία. Οποιαδήποτε αλλαγή χρήσης απαιτεί έγκριση κυκλοφοριακής σύνδεσης, σύμφωνα με τις ισχύουσες ανά περίπτωση διατάξεις.
8. Η Υπηρεσία μας διατηρεί το δικαίωμα ανάκλησης της παρούσας, χωρίς την καταβολή οποιασδήποτε υποχρέωσης, σε περίπτωση που προκύψουν νέα δεδομένα ή άλλα αρνητικά στοιχεία σε σχέση με την ασφάλεια της κυκλοφορίας της οδού, τις πολεοδομικές διατάξεις του ΓΟΚ ή οτιδήποτε άλλο προκύψει χωρίς να έχει δικαίωμα ένστασης ή ένδικου μέσου καθ' όσον με τις ανωτέρω προϋποθέσεις χορηγείται η παρούσα είσοδος - έξοδος οχημάτων.
9. Το από Δεκέμβριο 2022 Τοπογραφικό Διάγραμμα με τη διάταξη της Εισόδου - Εξόδου σε κλίμακα 1:500 του Διπλωματούχου Αγρονόμου - Τοπογράφου Μηχανικού Κου Πετράκη Ιωσήφ αποτελεί αναπόσπαστο μέρος της παρούσας.
10. Η παρούσα κρίνει να ισχύει εφόσον διαπιστωθεί ότι δεν έχουν υλοποιηθεί όσα αναφέρονται στο ανωτέρω τοπογραφικό διάγραμμα.

Συνημμένα:

-Το από Δεκέμβριο 2022 Τοπογραφικό Διάγραμμα με τη διάταξη της Εισόδου - Εξόδου σε κλίμακα 1:500 του Διπλωματούχου Αγρονόμου - Τοπογράφου Μηχανικού Κου Πετράκη Ιωσήφ.

Ακολούθησε συζήτηση μεταξύ των μελών της Επιτροπής, κατά την οποία ο κ. Πρόεδρος πρότεινε να γίνει δεκτή η εισήγηση του Αντιδημάρχου κ. Γιώργου Σισαμάκη.

Η πρόταση του κ. Προέδρου έγινε ομόφωνα δεκτή από τα μέλη της Επιτροπής και στη συνέχεια παρακάλεσε για τη λήψη σχετικής απόφασης.

Η ΔΗΜΟΤΙΚΗ ΕΠΙΤΡΟΠΗ

Αφού έλαβε υπόψη της:

1. Τη με αριθ.πρωτ.115732/18-10-2024 εισήγηση του Αντιδημάρχου Τεχνικών Έργων κ. Γιώργου Σισαμάκη, η οποία αφορά στο Τμήμα Κυκλοφορίας και Συγκοινωνιών της Διεύθυνσης Τεχνικών Έργων & Μελετών του Δήμου Ηρακλείου.
2. Την Τεχνική Έκθεση και το τοπογραφικό διάγραμμα τα οποία επισυνάπτονται στο παράρτημα της παρούσας απόφασης.
3. Τις διατάξεις των άρθρων 63, 72, 73 του Ν.3852/2010 και του άρθρου 74Α του Ν.3852/2010 όπως

προστέθηκε και ισχύει με τις διατάξεις του άρθρου 9 του Ν.5056/2023.

Α Π Ο Φ Α Σ Ι Ζ Ε Ι Ο Μ Ο Φ Ω Ν Α

Εισηγείται στο Δημοτικό Συμβούλιο την έγκριση κυκλοφοριακής εξυπηρέτησης εισόδου-εξόδου, πλάτους 5,50 μέτρων, για έκδοση Οικοδομικής Άδειας σε νέα κατοικία, επί της Λεωφόρου Πανεπιστημίου αρ.115, εκτός ορίων οικισμού Γιοφυρικήκια, εκτός Σχεδίου Πόλης, ιδιοκτησίας ΑΦΟΙ ΟΡΦΑΝΑΚΗ Α.Τ.Ε.Κ.Ε., όπως αποτυπώνεται στο από Δεκέμβριο 2022 Τοπογραφικό Διάγραμμα με τη διάταξη της Εισόδου - Εξόδου σε κλίμακα 1:500 του Διπλωματούχου Αγρονόμου - Τοπογράφου Μηχανικού κ. Πετράκη Ιωσήφ, σύμφωνα με τις διατάξεις του Π.Δ. 118/200, υπό τους παρακάτω όρους:

1. Η παρούσα απόφαση ισχύει σύμφωνα με το άρθρο 159 του Ν 4512/2018 ΦΕΚ 5Α 17-1-2018 μόνο για την συγκεκριμένη χρήση, για τέσσερα χρόνια και για το είδος εγκατάστασης για την οποία εκδίδεται και δεν επέχει θέση οικοδομικής άδειας, απαγορευμένης της ίδρυσης άλλων εγκαταστάσεων ή αλλαγή χρήσεως αυτής μετά την παρέλευση της τετραετίας. Αν μετά την παρέλευση των τεσσάρων χρόνων από την έγκριση δεν έχουν ολοκληρωθεί οι εργασίες κατασκευής της εγκεκριμένης εισόδου – εξόδου οχημάτων, δίδεται μετά από αίτηση, εφ' άπαξ παράταση για την επόμενη τετραετία από την έγκριση, εφόσον δεν έχουν αλλάξει οι κυκλοφοριακές συνθήκες της οδού ή υποβάλλεται νέα αίτηση για έγκριση όταν αυτές έχουν αλλάξει. Η αίτηση για παράταση πρέπει να υποβληθεί πριν την λήξη της αρχικής έγκρισης εισόδου – εξόδου. Για μετατροπή του είδους της εγκατάστασης ή επέκταση αυτής ή προσθήκη νέων εγκαταστάσεων, απαιτείται νέα αίτηση για βεβαίωση ισχύος της εγκεκριμένης εισόδου – εξόδου οχημάτων ή νέα έγκριση σε περίπτωση που έχουν αλλάξει οι κυκλοφοριακές συνθήκες της οδού, σε περίπτωση αλλαγής χρήσεως ή κυκλοφοριακών συνθηκών η περίπτωση θα ελεγχεται.
2. Ο ενδιαφερόμενος υποχρεούται για την κατασκευή περίφραξης από οπλισμένο σκυρόδεμα ή λιθοδομιά, σύμφωνα με τις διατάξεις της ισχύουσας νομοθεσίας και ύψους που θα κυμαίνεται μεταξύ 0,60 μ έως 1,20 μ, μη συμπεριλαμβανομένης ενδεχόμενης τοποθέτησης κτιγλιδωμάτων υπεράνω του τείχους. Η περίφραξη πρέπει να καταλαμβάνει όλο το πρόσωπο του γηπέδου, και η είσοδος – έξοδος θα είναι η μοναδική που το εξυπηρετεί.
3. Ο ενδιαφερόμενος πρέπει να μεριμνήσει για την απορροή των όμβριων υδάτων της εγκατάστασης και πάντως όχι εις βάρος του οδοστρώματος της δημοτικής οδού.
4. Σε περίπτωση κατασκευής εργασιών βελτίωσης των γεωμετρικών χαρακτηριστικών ή διαπλάτυνσης της οδού στην περιοχή της εν λόγω σύνδεσης, ο ιδιοκτήτης υποχρεούται αναντίρρητα με μέριμνα και αποκλειστική του δαπάνη, δίχως καμία απαίτηση για αποζημίωση, να λάβει όλα τα κατάλληλα μέτρα για την προσαρμογή της εισόδου-εξόδου στη νέα μορφή της οδού με τα νέα δεδομένα και με τις υποδείξεις της αρμόδιας για την οδό Υπηρεσίας εγκρίνοντας νέα άδεια εισόδου-εξόδου.
5. Επί της εξόδου του γηπέδου προς την Α. Πανεπιστημίου θα πρέπει να τοποθετηθούν πινακίδες Ρ-2 (stop) και Ρ-27 (απαγορεύεται η αριστερή στροφή).
6. Η συντήρηση και ο καθαρισμός την παραπάνω σήμανσης Θα γίνεται με φροντίδα του ιδιοκτήτη της εγκατάστασης.
7. Ο ιδιοκτήτης δεσμεύεται για την αποκλειστική χρήση των ευρισκόμενων εντός του οικοπέδου εγκαταστάσεων, ως κατοικία. Οποιαδήποτε αλλαγή χρήσης απαιτεί έγκριση κυκλοφοριακής σύνδεσης, σύμφωνα με τις ισχύουσες ανά περίπτωση διατάξεις.

8. Η Υπηρεσία μας διατηρεί το δικαίωμα ανύκλησης της παρούσας, χωρίς την καινοβλή οποιαδήποτε υποζημίωση, σε περίπτωση που προκύψουν νέα δεδομένα ή άλλα αρνητικά στοιχεία σε σχέση με την ασφάλεια της κυκλοφορίας της οδού, τις πολεοδομικές διατάξεις του ΓΟΚ ή οτιδήποτε άλλο προκύψει χωρίς να έχετε δικαίωμα ένστασης ή ένδικου μέσου καθ' ότι με τις ανωτέρω προϋποθέσεις χορηγείται η παρούσα είσοδο – έξοδο οχημάτων.
9. Το από Δεκέμβριο 2022 Τοπογραφικό Διάγραμμα με τη διάταξη της Εισόδου - Εξόδου σε κλίμακα 1:500 του Διπλωματούχου Αγρονόμου - Τοπογράφου Μηχανικού Κου Πετράκη Ιωσήφ αποτελεί αναπόσπαστο μέρος της παρούσης.
10. Η παρούσα παύει να ισχύει εφόσον διαπιστωθεί ότι δεν έχουν υλοποιηθεί όσα αναφέρονται στο ανωτέρω τοπογραφικό διάγραμμα.-

Έγινε, αποφασίστηκε και υπογράφηκε
Ο Πρόεδρος Τα Μέλη
(Ακολουθούν οι υπογραφές)
Ακριβές αντίγραφο ατελές για Δημοτική Υπηρεσία
Ηράκλειο, 31-10-2024
Η Γραμματέας

MARIA SFAKIANAKI

31.10.2024 11:02

ΤΕΧΝΙΚΗ ΕΚΘΕΣΗ

Με την παρούσα αίτηση ζητείται η βεβαίωση εισόδου – εξόδου σε μία αυτοτελή ιδιοκτησία εκτάσεως 4040,50 τ.μ. που βρίσκεται στην θέση "Ανατολικά" της κτηματικής περιφέρειας του οικισμού των Γιοφυρακίων του Δήμου Ηρακλείου Κρήτης, εκτός ορίων οικισμού και εκτός συγκεκριμένου πολεοδομικού σχεδίου.

Η ιδιοκτησία αυτή είναι άρτια και οικοδομήσιμη κατά κανόνα, έχει πρόσωπο στην Δημοτική Οδό "Σταυράκια – Επαρχιακή Οδός 7" που χαρακτηρίστηκε με την με αριθμό 2727/29-4-1986 Απόφαση του τότε Νομάρχη Ηρακλείου, ενώ πρόκειται να εκδοθεί γι' αυτήν οικοδομική άδεια ανέγερσης μιας νέας κατοικίας από την Διεύθυνση Πολεοδομίας του Δήμου Ηρακλείου Κρήτης. Επίσης, η ιδιοκτησία βρίσκεται εντός του εγκεκριμένου γενικού πολεοδομικού σχεδίου "Βούτες – Γιοφυράκια" του Δήμου Ηρακλείου, (Φ.Ε.Κ. 268/Δ'/5-3-2004), και σε περιοχή χρήσεων "Γενικής Κατοικίας".

Όπως φαίνεται στο συνυποβαλλόμενο τοπογραφικό διάγραμμα που πλησίον της ιδιοκτησίας και συγκεκριμένα 100 μέτρα βορείως αυτής και 170 μέτρα νοτίως αυτής δεν υπάρχει αγροτική οδός που να τέμνει την Δημοτική Οδό στην οποία έχει πρόσωπο η αιτούμενη ιδιοκτησία.

Ηράκλειο, 28-9-2024

Ο ΜΗΧΑΝΙΚΟΣ

ΙΩΣΗΦ Α. ΠΕΤΡΑΚΗΣ
ΔΙΠΛ. ΑΓΡΟΝ. - ΤΟΠΟΓΡΑΦΟΣ ΜΗΧΑΝΙΚΟΣ
ΑΡΙΣΤΟΤΕΛΕΙΟΥ ΠΑΝΕΠ. ΘΕΣΣΑΛΙΑΣ
ΜΕΛΟΣ Τ.Ε.Ε. ΑΡΙΘΜΟΣ ΜΗΤΡΩΟΥ 04468
ΚΟΡΥΘΝΑΙΟΥ 29 - ΤΗΛ. 221518 - ΗΡΑΚΛΕΙΟ ΚΡΗΤΗΣ
ΑΦΜ 046117705 - Β' ΔΟΥ ΗΡΑΚΛΕΙΟΥ

J. Πετρακης

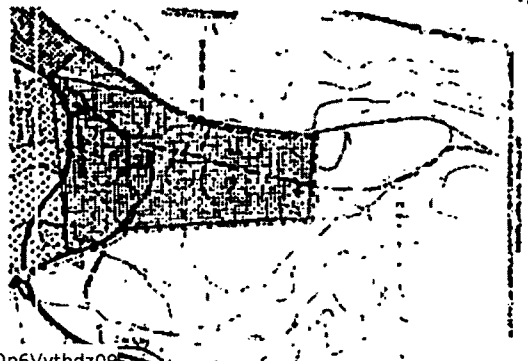
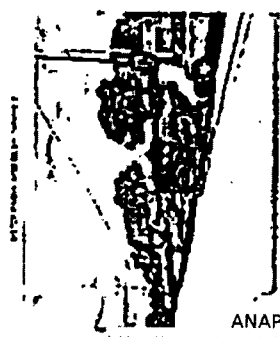
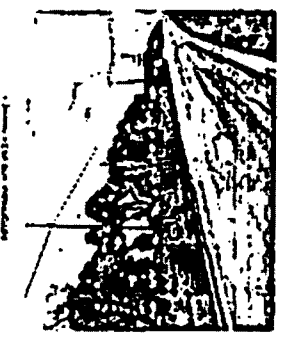
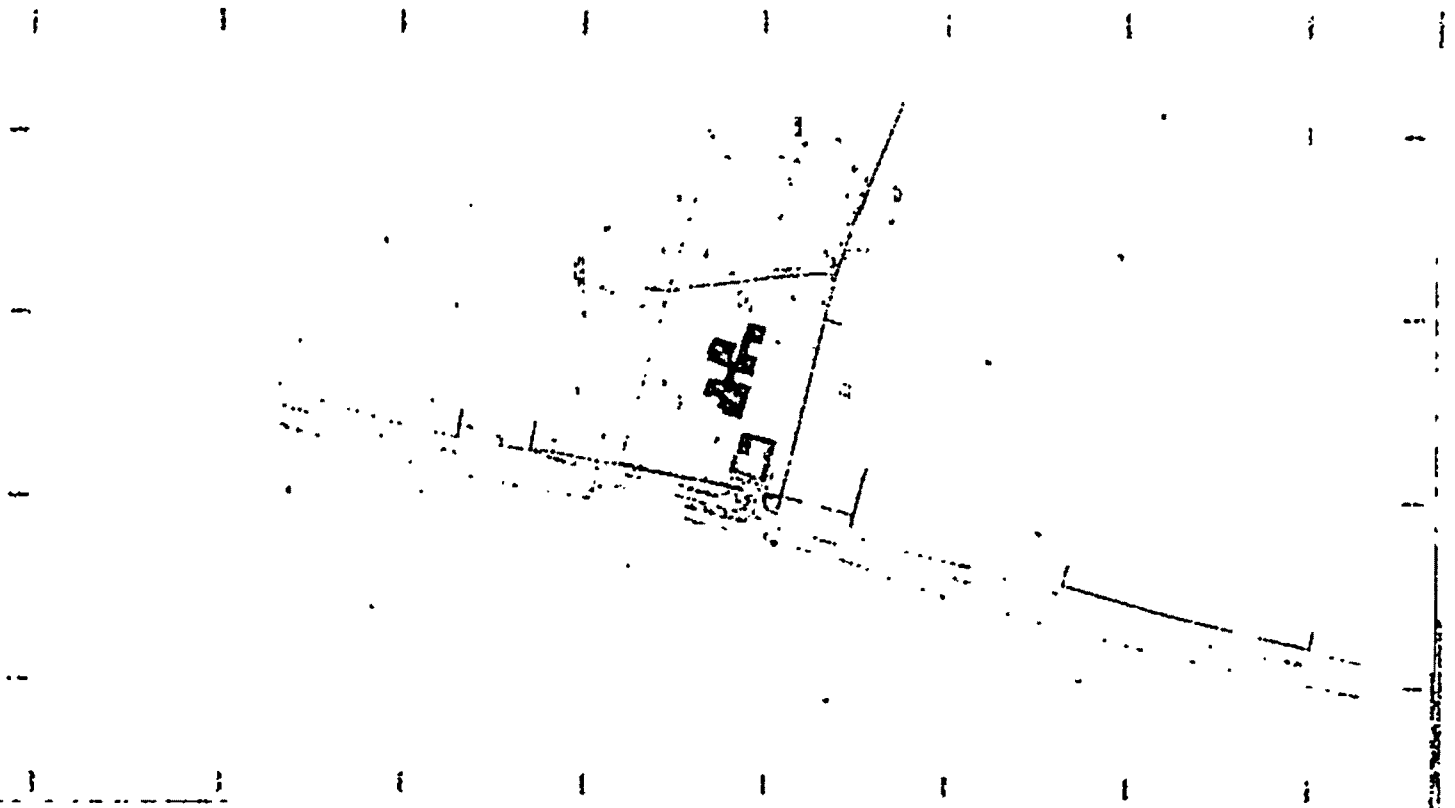
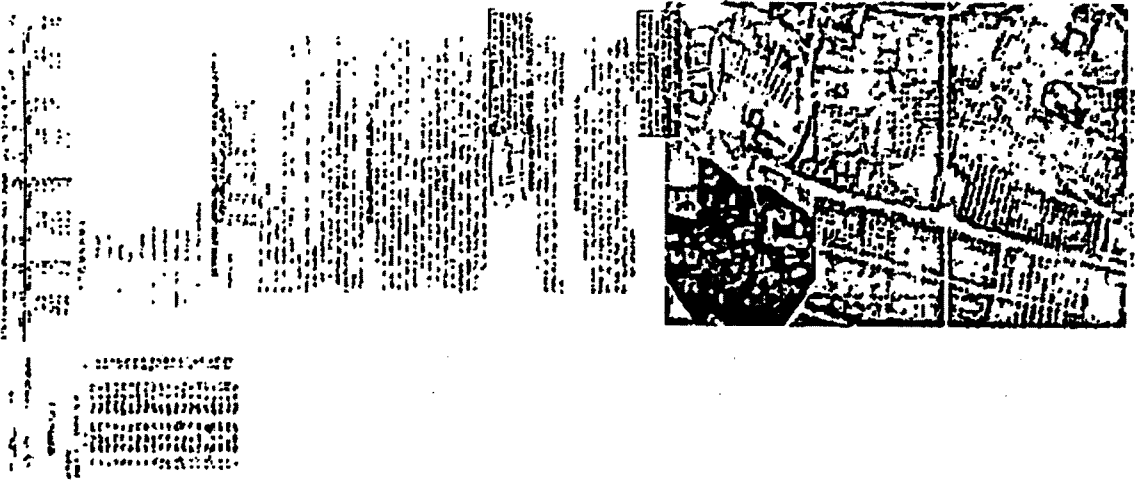
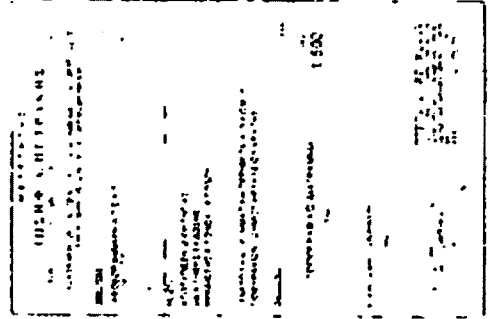



ΕΛΛΗΝΙΚΗ ΔΗΜΟΚΡΑΤΙΑ
ΝΟΜΟΣ ΗΡΑΚΛΕΙΟΥ
ΔΗΜΟΣ ΗΡΑΚΛΕΙΟΥ
ΔΙΕΥΘΥΝΣΗ ΔΙΟΙΚΗΤΙΚΩΝ
ΥΠΗΡΕΣΙΩΝ
ΤΜΗΜΑ ΥΠΟΣΤ. ΠΟΛΙΤΙΚΩΝ
ΟΡΓΑΝΩΝ

ΔΗΜΟΤΙΚΗ ΕΠΙΤΡΟΠΗ
Ταχ. Δ/ση: Ανδρόγεω 2
Τ.Κ: 712 02
Πληροφορίες: Φιλίππιδου Ειρήνη
Τηλ.: 2813 409-254
Fax: 2810 229-207
E-mail : depitropi@heraklion.gr

Έκδ.1 αναθ.3 ημ/νία έγκρ. 15/7/2011 ΔΥΠ-ΥΠΟ 009

1. Βαθμός Ασφαλείας;
2. Βαθμός προτεραιότητας;
3. Χρόνος διατήρησης;

9

Ηράκλειο: 31-10-2024

Αρ.Πρωτ.:

ΠΡΟΣ : ΔΗΜΟΤΙΚΟ ΣΥΜΒΟΥΛΙΟ

- ΚΟΙΝ.:** 1. Αντιδήμαρχο Τεχνικών Έργων
κ. Γιώργου Σισαμάκη
2. Τμήμα Κυκλοφορίας και Συγκοινωνιών

Σας στέλνουμε αντίγραφο της παρακάτω απόφασης:

Με αριθμ. 768/2024 και χρονολογία 30-10-2024 (ΑΔΑ: Ψ4Ε9Ω00-9Ε3) μαζί με το σχετικό πρακτικό συνεδριάσεως με αριθμ. 45/10ο με θέμα: Εισήγηση στο Δημοτικό Συμβούλιο για την έγκριση προσωρινών κυκλοφοριακών ρυθμίσεων σε τμήματα των οδών Γεωργίου Παπανδρέου και Ιτάνου για την υλοποίηση του έργου : «Κατασκευή δικτύων ύδρευσης στη πόλη του Ηρακλείου- 2019 (Δίκτυα ύδρευσης – υδρόμετρα – τηλεμετρία – τηλεέλεγχος)» της Δ.Ε.Υ.Α. Ηρακλείου.

Η ΔΙΕΥΘΥΝΤΡΙΑ ΔΙΟΙΚΗΤΙΚΩΝ ΥΠΗΡΕΣΙΩΝ
ΑΙΚΑΤΕΡΙΝΗ ΔΕΣΠΟΤΑΚΗ

ΑΚΡΙΒΕΣ ΑΝΤΙΓΡΑΦΟ
Φιλίππιδου Ειρήνη
ΔΕ6 Σχεδιαστών Δομικών Έργων

ΑΠΟΦΑΣΗ ΑΡΙΘΜΟΣ 768

(Αριθμός πρακτικού 45)

Η Δημοτική Επιτροπή Ηρακλείου αποτελούμενη από τα παρόντα τακτικά μέλη της κ.κ. Αλέξιο Καλοκαιρινό Δήμαρχο ως Πρόεδρο, Γεώργιο Αγγριμανάκη, Μιχαήλ Αρβανιτάκη, Νικόλαο Γιαλιτάκη, Γεώργιο Καραντινό, Γεώργιο Σισαμάκη και Σταύρο Στεφανάκη και Στυλιανή Αρχοντάκη-Καλογεράκη, αναληρωματικό μέλος.

Απόντων της Αντιπροέδρου κας Μαρίας Αντωνακάκη-Χαλβατζή και του κ.Νικολάου Κονταράκη τακτικών μελών, οι οποίοι αν και κλήθηκαν νόμιμα δεν παρευρίσκονται.

Συνήλθε σε τακτική συνεδρίαση στο Δημοτικό Κατάστημα Ηρακλείου, σήμερα 30-10-2024 ημέρα Τετάρτη και ώρα 12.00 μ.μ. σύμφωνα με τις διατάξεις του άρθρου 77 του Ν.4555/2018, την Εγκύκλιο 488/25-04-2023 του Υπουργείου Εσωτερικών και των άρθρων 8 και 9 του Ν.5056/2023.

Τα μέλη κλήθηκαν νόμιμα με την υπ' αριθμ. 118795/25-10-2024 πρόσκληση του Προέδρου της, παρούσες είναι και οι γραμματείς της Επιτροπής υπάλληλοι του Δήμου Κατερίνα Κουνάλη και Μαρία Σφακιανάκη. Η Δημοτική Επιτροπή ευρισκόμενη σε νόμιμη απαρτία, άρχισε τη συνεδρίαση.

Θέμα 10ο : Εισήγηση στο Δημοτικό Συμβούλιο για την έγκριση προσωρινών κυκλοφοριακών ρυθμίσεων σε τμήματα των οδών Γεωργίου Παπανδρέου και Ιτάνου για την υλοποίηση του έργου : «Κατασκευή δικτύων ύδρευσης στη πόλη του Ηρακλείου- 2019 (Δίκτυα ύδρευσης – υδρόμετρα – τηλεμετρία – τηλεέλεγχος)» της Δ.Ε.Υ.Α. Ηρακλείου.

Ο κ. Πρόεδρος έθεσε υπόψη των μελών της Επιτροπής τη με αριθμ.πρωτ.118142/24-10-2024 εισήγηση του Αντιδήμαρχου Τεχνικών Έργων κ. Γιώργου Σισαμάκη η οποία αφορά το Τμήμα Κυκλοφορίας και Συγκοινωνιών της Διεύθυνσης Τεχνικών Έργων και Μελετών του Δήμου Ηρακλείου, που έχει ως εξής:
«Σχ.τ.:

1. Η με αρ. πρωτ. 104542/25-9-2024 Αίτηση της Δ.Ε.Υ.Α. Ηρακλείου.
2. Η με αρ.πρωτ. ΔΥΟ/οικ/220 από 15-1-2015 Εγκύκλιος του Υπουργείου Υποδομών Μεταφορών και δικτύων.
3. Η απόφαση με αρ.πρωτ. ΔΙΠΑΔ/οικ/502 Φ.Ε.Κ 946/9-7-2003 «Έγκριση τεχνικής προδιαγραφής σήμανσης Εκτελούμενων οδικών έργων εντός και εκτός κατοικημένων περιοχών».
4. Η απόφαση με αρ.πρωτ. ΔΜΕΟ/Ο/613/2011 αρ.Φ.Ε.Κ 905/20-5-2011 «Προδιαγραφές σήμανσης εκτελούμενων έργων».
5. Η με αρ.πρωτ.10560/3-11-2021 Σύμβαση Κατασκευής της Δ.Ε.Υ.Α. Ηρακλείου με την Κ/Ξ THALIS E.S.-ΤΑΛΩΣ Α.Τ.Ε.
6. Η με αρ.πρωτ. 6595/16-5-2024 Άδεια Εκκαμψής του Τμήματος Οδοποιίας.
7. Η με αρ.πρωτ. 114777 σύμφωνη γνώμη του Αστικού ΚΤΕΛ Ηρακλείου.

Για την εκτέλεση του έργου έργου «Κατασκευή δικτύων ύδρευσης στη πόλη του Ηρακλείου- 2019 (Δίκτυα ύδρευσης – υδρόμετρα – τηλεμετρία – τηλεέλεγχος)» της Δ.Ε.Υ.Α.Η. , με ανάδοχο την Κ/Ξ THALIS E.S.-ΤΑΛΩΣ Α.Τ.Ε. και Επιβλέποντες Μηχανικούς τους Κοις Τρίχη Ιωάννη και Μαλλιάρη Εμμανουήλ, απαιτούνται προσωρινές κυκλοφοριακές ρυθμίσεις στο τμήμα της οδού Γ. Παπανδρέου από τη συμβολή αυτής με τη Δ. Δημοκρατίας έως τη Δ. Εθνικής Αντιστάσεως, και σε τμήμα της οδού Ιτάνου από τη συμβολή αυτής με τη Γ. Παπανδρέου έως και την οδό Κιλιμιά (έμπροσθεν οικοπέδου Λιβάκη). Οι ρυθμίσεις θα γίνουν σε 6 διάρκειες 3,3,2,2,4 και 1 ημερών αντίστοιχα. Η συνολική διάρκεια των εργασιών θα είναι 15 μέρες. Όμως το συνολικό χρονικό διάστημα θα πρέπει να επεκταθεί καθώς κατά τις φάσεις 3,4,5 και 6 στις οποίες επηρεάζεται η οδός Ιτάνου δε θα πρέπει να γίνουν εργασίες Σάββατο, ούτε να παραμεινουν ρυθμίσεις, λόγω του κυκλοφοριακού κορεσμού που προκαλεί στο σημείο η λειτουργία της Υπεύθυνης Λαϊκής Αγοράς. Δηλαδή, από την έναρξη των εργασιών και μετά, κάθε Σάββατο, δεν θα πρέπει να υπάγουν

καθόλου κυκλοφοριακές ρυθμίσεις στην οδό Ιτάνου. Για το λόγο αυτό προτείνεται η συνολική διάρκεια των εργασιών να είναι 30 ημέρες ώστε να μπορούν να γίνουντα εργασίες. Τημεριακά, με πλήρη αποκατάσταση του εργατοξίνου.

Καθώς οι εργασίες πρόκειται να πραγματοποιηθούν σε χρονικό διάστημα άνω των 48 ωρών, συντελείται απαιτείται Απόφαση της Δημοτικής Επιτροπής, του Δημοτικού Συμβουλίου και Έγκριση τους από την Συντονίστρια της Αποκεντρωμένης Διοίκησης Κρήτης.

Οι κυκλοφοριακές ρυθμίσεις, τα ακριβή σημεία των εργασιών και η σχετική σήμανση περιγράφονται στα σχέδια και την τεχνική έκθεση που υπέβαλε η ανάδοχος Εταιρεία.

Για τους παραπάνω λόγους εισηγούμεσαι:

Την έγκριση των απαιτούμενων προσωρινών κυκλοφοριακών ρυθμίσεων σύμφωνα με τα επισυναπτόμενα σχέδια μελέτης Κυκλοφοριακής Σήμανσης και εκτροπής που υπέβαλε η ανάδοχος εταιρεία και τους παρακάτω όρους:

- Οι προσωρινές ρυθμίσεις θα έχουν διάρκεια 30 ημερών και δεν μπορούν να ξεκινήσουν πριν την έκδοση του ΦΕΚ με την Έγκριση της παρούσας.
- Δεν θα γίνονται εργασίες Σάββατα, κατά τα οποία το η οδός Ιτάνου θα πρέπει να δίνεται πλήρως σε Κυκλοφορία.
- Η Λεωφόρος Εθν. Αντιστάσεως θα είναι συνεχώς ανοιχτή και οι εργασίες σε αυτή θα γίνουν με κλείσιμο μόνο μιας λωρίδας ανά ρεύμα κάθε φορά.
- Για την υλοποίηση των ρυθμίσεων θα τοποθετείται από τον ανάδοχο η κατάλληλη κυκλοφοριακή σήμανση σύμφωνα με τα επισυναπτόμενα σχέδια και την τεχνική έκθεση της μελέτης Κυκλοφοριακής Σήμανσης και εκτροπής που υποβλήθηκαν.
- Οι επιβλέποντες του Έργου έχουν την ευθύνη τήρησης της εργατοξινικής σήμανσης την οποία θα πρέπει να εποπτεύουν επιμελώς.
- Οι πινακίδες σήμανσης της αναφερόμενης κυκλοφοριακής ρύθμισης που θα τοποθετηθούν θα πρέπει να έχουν τις προδιαγραφές της ΔΜΕ(Ο)/613/2011 αρ. ΦΕΚ 905/20-5-2011.
- Μετά το πέρας των εκάστοτε εργασιών η εργατοξινική κυκλοφοριακή σήμανση θα πρέπει να αφαιρείται και ο ανάδοχος θα πρέπει να επαναφέρει την αρχική κυκλοφοριακή σήμανση.
- Ο Ανάδοχος του έργου πριν κάθε φάση της κυκλοφοριακής ρύθμισης, οφείλει να δημοσιεύει Δελτία Τύπου προς ενημέρωση των Πολιτών και όλων των φορέων που αναφέρονται στην Τεχνική Έκθεση και να ενημερώνει γραπτώς την Διεύθυνση Τεχνικών Έργων του Δήμου, την Τροχαία, την Δημοτική Αστυνομία, την Πυροσβεστική, το ΕΚΑΒ και το Τμήμα Ηλεκτροφωτισμού του Δήμου Ηρακλείου για τυχόν απαιτούμενες ρυθμίσεις στους φωτεινούς σηματοδότες στη συμβολή των οδών Ιτάνου και Εθν. Αντιστάσεως».

Ακολούθησε συζήτηση μεταξύ των μελών της Επιτροπής, κατά την οποία ο κ. Πρόεδρος πρότεινε να γίνει δεκτή η εισήγηση του Αντιδημάρχου κ. Γιώργου Σισαμάκη.

Η πρόταση του κ. Προέδρου έγινε ομόφωνα δεκτή από τα μέλη της Επιτροπής και στη συνέχεια παρακάλεσε για τη λήψη σχετικής απόφασης.

Η ΔΗΜΟΤΙΚΗ ΕΠΙΤΡΟΠΗ

Αφού έλαβε υπόψη της:

1. Τη με αριθ.πρωτ. 118142/24-10-2024 εισήγηση του Αντιδημάρχου Τεχνικών Έργων κ. Γιώργου Σισαμάκη, η οποία αφορά στο Τμήμα Κυκλοφορίας και Συγκοινωνιών της Διεύθυνσης Τεχνικών Έργων και Μελετών του Δήμου Ηρακλείου και τα συνημμένα σε αυτή σχέδια.
2. Την τεχνική έκθεση που συνέταξε η ανάδοχος εταιρία με την επωνυμία: «Κ/Ε THALIS E.S.-ΤΑΛΩΣ Α.Τ.Ε.», η οποία επισυνάπτεται στο παράρτημα της παρούσας.
3. Τις διατάξεις των άρθρων 63, 72, 73 του Ν.3852/2010 και του άρθρου 74Α του Ν.3852/2010 όπως προστέθηκε και ισχύει με τις διατάξεις του άρθρου 9 του Ν.5056/2023.

Α Π Ο Φ Α Σ Ι Ζ Ε Ι Ο Μ Ο Φ Ω Ν Α

Εισηγείται στο Δημοτικό Συμβούλιο την έγκριση των αιτιούμενων προσωρινών κυκλοφοριακών ρυθμίσεων σύμφωνα με τα επισυναπτόμενα σχέδια μελέτης Κυκλοφορικής Σήμανσης και εκτροπής που υπέβαλε η ανάδοχος εταιρεία και τους παρακάτω όρους:

- Οι προσωρινές ρυθμίσεις θα έχουν διάρκεια 30 ημερών και δεν μπορούν να ξεκινήσουν πριν την έκδοση του ΦΕΚ με την Έγκριση της παρούσας.
- Δεν θα γίνονται εργασίες Σάββατα, κατά τα οποία το η οδός Ιτάνου θα πρέπει να δίνεται πλήρως σε Κυκλοφορία.
- Η Λεωφόρος Εθν. Αντιστάσεως θα είναι συνεχώς ανοιχτή και οι εργασίες σε αυτή θα γίνουν με κλείσιμο μόνο μιας λωρίδας ανά ρεύμα κάθε φορά.
- Για την υλοποίηση των ρυθμίσεων θα τοποθετείται από τον ανάδοχο η κατάλληλη κυκλοφοριακή σήμανση σύμφωνα με τα επισυναπτόμενα σχέδια και την τεχνική έκθεση της μελέτης Κυκλοφοριακής Σήμανσης και εκτροπής που υποβλήθηκαν.
- Οι επιβλέποντες του Έργου έχουν την ευθύνη τήρησης της εργοταξιακής σήμανσης την οποία θα πρέπει να εποπτεύουν επιμελώς.
- Οι πινακίδες σήμανσης της αναφερόμενης κυκλοφοριακής ρύθμισης που θα τοποθετηθούν θα πρέπει να έχουν τις προδιαγραφές της ΔΜΕΟ/Ο/613/2011 αρ. ΦΕΚ 905/20-5-2011.
- Μετά το πέρας των εκάστοτε εργασιών η εργοταξιακή κυκλοφοριακή σήμανση θα πρέπει να αφαιρείται και ο ανάδοχος θα πρέπει να επαναφέρει την αρχική κυκλοφοριακή σήμανση.
- Ο Ανάδοχος του έργου πριν κάθε φάση της κυκλοφοριακής ρύθμισης, οφείλει να δημοσιεύει Δελτία Τύπου προς ενημέρωση των Πολιτών και όλων των φορέων που αναφέρονται στην Τεχνική Έκθεση και να ενημερώνει γραπτώς την Διεύθυνση Τεχνικών Έργων του Δήμου, την Τροχαία, την Δημοτική Αστυνομία, την Πυροσβεστική, το ΕΚΑΒ και το Τμήμα Ηλεκτροφωτισμού του Δήμου Ηρακλείου για τυχόν αιτιούμενες ρυθμίσεις στους φωτεινούς σηματοδότες στη συμβολή των οδών Ιτάνου και Εθν. Αντιστάσεως.-

Έγινε, αποφασίστηκε και υπογράφηκε
Ο Πρόεδρος Τα Μέλη
(Ακολουθούν οι υπογραφές)
Ακριβές αντίγραφο ατελές για Δημοτική Υπηρεσία
Ηράκλειο, 31 – 10 – 2024
Η Γραμματέας

MARIA SFAKIANAKI

31.10.2024 11:17

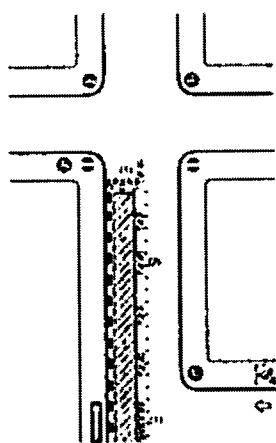

**ΤΕΧΝΙΚΗ ΕΚΘΕΣΗ ΜΕΛΕΤΗΣ ΓΙΑ
ΣΗΜΑΝΣΗ ΕΚΤΕΛΟΥΜΕΝΩΝ ΕΡΓΩΝ ΣΕ
ΤΜΗΜΑΤΑ ΤΩΝ ΟΔΩΝ Γ. ΠΑΠΑΝΔΡΕΟΥ
ΚΑΙ ΙΤΑΝΟΥ, ΗΡΑΚΛΕΙΟ ΚΡΗΤΗΣ**

ΕΡΓΟ

Η παρούσα Τεχνική Έκθεση αφορά σε ρύθμιση της κυκλοφορίας κατά την εκτέλεση του έργου "ΚΑΤΑΣΚΕΥΗ ΔΙΚΤΥΩΝ ΥΔΡΕΥΣΗΣ ΣΤΗΝ ΠΟΛΗ ΗΡΑΚΛΕΙΟΥ – 2019 (Δίκτυα ύδρευσης – υδρόμετρα -τηλεμέτρηση- τηλεέλεγχος)"

ΑΝΑΔΟΧΟΣ

Κ/ΞΙΑ THALIS E.S. S.A. - ΤΑΛΩΣ Α.Τ.Ε.

ΣΥΜΒΟΥΛΟΙ κυκλοφοριακών ρυθμίσεων:

Μαρία Σίτη,

Αγρ. Τοπογράφος Μηχανικός- Συγκοινωνιολόγος,
MSc Πολεοδόμος

Χάρης Χατζηβασίλης,

Αγρ. Τοπογράφος Μηχανικός ΑΠΘ, Μελετητής
ιδιωτικών και δημοσίων έργων

Περιεχόμενα Τεχνικής Έκθεσης

1. Γενικά - Αντικείμενο μελέτης	2
2. Νομοθετικό Πλαίσιο - Γενικές Αρχές	3
3. Στοιχείο Έργου - Περιγραφή Εργασιών	5
4. Χρονοδιάγραμμα εργασιών	21
5. Εγκατάσταση και απομάκρυνση του εργοταξίου	21
6. Δημοσιοποίηση Προσωρινών Ρυθμίσεων Κυκλοφορίας	22

Λίστα εικόνων

Εικόνα 1. απόσπασμα χάρτη με τμήματα μελέτης	7
Εικόνα 2. απόσπασμα χάρτη περιοχής επιρροής των ρυθμίσεων	8
Εικόνα 3. τυπικό σχέδιο Αρ. 3.1.7 «Εργοτάξιο σε περιοχή συμβολής οδών με αποκλεισμό της μίας κατεύθυνσης κυκλοφορίας», κατά ΟΜΟΕ ΣΕΕΟ ΦΕΚ 905/Β/2011 (ΔΜΕΟ/Ο/613/2011) - εφαρμογή στα τμήματα Δ-Ε και Ζ-Η.....	9
Εικόνα 4. τυπικό σχέδιο Αρ. 3.1.1 «Στένωση λωρίδας», κατά ΟΜΟΕ ΣΕΕΟ ΦΕΚ 905/Β/2011 (ΔΜΕΟ/Ο/613/2011).....	10
Εικόνα 5. Σχήμα 5.2.3-1 «Κίνηση σήμανση αποκλεισμού λωρίδων» κατά ΟΜΟΕ ΣΕΕΟ .	11
Εικόνα 6. απόσπασμα σχεδίου εργοταξιακής σήμανσης Α-Β_ εστίαση στη ζώνη έργων	12
Εικόνα 7. απόσπασμα σχεδίου εργοταξιακής σήμανσης Β-Γ_ εστίαση στη ζώνη έργων	14
Εικόνα 8. απόσπασμα σχεδίου εργοταξιακής σήμανσης Δ-Ε_ εστίαση στη ζώνη έργων	16
Εικόνα 9. απόσπασμα σχεδίου εργοταξιακής σήμανσης Ζ-Η_ εστίαση στη ζώνη έργων	18
Εικόνα 10. απόσπασμα σχεδίου εργοταξιακής σήμανσης Η-Θ _ εστίαση στη ζώνη έργων	20
Εικόνα 11. ενδεικτικός χάρτης υπόδειξης ζώνης έργων Γ. Παπανδρέου και Ιτάνου και εκτελούμενης διακοπής/ αποκλεισμού κυκλοφορίας στην οδό Ιτάνου	23

ΕΡΓΟ: ΚΑΤΑΣΚΕΥΗ ΔΙΚΤΥΩΝ ΥΔΡΕΥΣΗΣ ΣΤΗΝ ΠΟΛΗ ΗΡΑΚΛΕΙΟΥ – 2019

ΥΠΟΕΡΓΟ: ΠΡΟΣΩΡΙΝΗ ΣΗΜΑΝΣΗ ΕΚΤΕΛΟΥΜΕΝΩΝ ΕΡΓΩΝ ΓΙΑ ΤΜΗΜΑΤΑ ΤΩΝ ΟΔΩΝ Γ. ΠΑΠΑΝΔΡΕΟΥ ΚΑΙ ΙΤΑΝΟΥ, ΗΡΑΚΛΕΙΟ ΚΡΗΤΗΣ

ΤΕΧΝΙΚΗ ΕΚΘΕΣΗ

Η παρούσα συντάσσεται σύμφωνα με τις κατευθύνσεις, προδιαγραφές και οδηγίες Σήμανσης Εκτελούμενων Έργων (ΟΜΟΕ-ΣΕΕΟ), ΦΕΚ 905/Β/2011

1. Γενικά – Αντικείμενο μελέτης

Η παρούσα Τεχνική Έκθεση αφορά τη ρύθμιση της κυκλοφορίας κατά την εκτέλεση του έργου “ΚΑΤΑΣΚΕΥΗ ΔΙΚΤΥΩΝ ΥΔΡΕΥΣΗΣ ΣΤΗΝ ΠΟΛΗ ΗΡΑΚΛΕΙΟΥ – 2019 (Δίκτυα ύδρευσης – υδρόμετρα – τηλεμέτρηση- τηλεέλεγχος)” ειδικά για την περίπτωση τμημάτων της οδού Γ. Παπανδρέου και Ιτάνου πλησίον περιοχής Πατελών, στην πόλη του Ηρακλείου. Ειδικότερα αφορά εργοταξιακή μελέτη σήμανσης εκτελούμενων έργων που θα γίνει για τη Ρύθμιση και Ασφάλιση της Κυκλοφορίας κατά τη διάρκεια εκτέλεσης εργασιών.

Αρμόδιοι επιβλέποντες του έργου από τη ΔΕΥΑΗ είναι οι κ.κ. Ιωάννης Τριχάς και Εμμανουήλ Μαλλιαράκης.

Πρόκειται για υδραυλικό έργο – κατασκευή δικτύου ύδρευσης στην πόλη του Ηρακλείου που περιλαμβάνει:

- Αντικατάσταση- επέκταση δικτύου ύδρευσης που βρίσκεται είτε στο παλιό σχέδιο είτε στις εγκεκριμένες επεκτάσεις του.

Συγκεκριμένα οι εργασίες που περιγράφονται στην παρούσα Τεχνική Έκθεση θα λάβουν χώρα στο τμήμα της οδού Γ. Παπανδρέου από τη συμβολή αυτής με τη Λ. Δημοκρατίας έως τη Λ. Εθνικής Αντιστάσεως, και σε τμήμα της οδού Ιτάνου από τη συμβολή αυτής με τη Γ. Παπανδρέου έως και την οδό Καλαμά (έμπροσθεν οικοπέδου Λυδάκη).

Οι προσωρινές κυκλοφοριακές ρυθμίσεις γενικά αφορούν σε εκτροπές, παρακάμψεις, περιορισμό πλάτους ή/και αριθμού λωρίδων κυκλοφορίας, παρεμβολή ισόπεδων διασταυρώσεων κα.

Προβλέπεται σύμφωνα με την καθοδήγηση του κύριου του έργου (ΔΕΥΑ Ηρακλείου) και του αναδόχου (Κ/ΞΙΑ THALIS E.S. S.A. - ΤΑΛΩΣ Α.Τ.Ε.) η διαμόρφωση ζώνης έργων στο βόρειο τμήμα της οδού Γ. Παπανδρέου και στο ανατολικό τμήμα της οδού Ιτάνου, ως εκ τούτου απαιτείται η στένωση λωρίδας με απαγόρευση παρόδιας στάσης- στάθμευσης για τμήματα της οδού Γ. Παπανδρέου και τμήμα της οδού Ιτάνου, καθώς και η εκτροπή του ενός ρεύματος κυκλοφορίας τμηματικά στην οδό Ιτάνου.

Η οδός Γ. Παπανδρέου – στο εξεταζόμενο τμήμα της- εξυπηρετεί αμφίδρομη κυκλοφορία (οδός διπλής κατεύθυνσης), έχει μήκος 160μ. και μεταβλητό πλάτος οδοστρώματος από 12,00μ. έως 15,30μ.

Η οδός Ιτάνου – στο εξεταζόμενο τμήμα της- εξυπηρετεί αμφίδρομη κυκλοφορία (οδός διπλής κατεύθυνσης), έχει μήκος 183μ. και μεταβλητό πλάτος οδοστρώματος από 7,50μ. έως 13,80μ.

Κατά μήκος της οδού Γ. Παπανδρέου – στο τμήμα από Λ. Δημοκρατίας έως Ιτάνου - εντοπίζονται πεζοδρόμια εκατέρωθεν μεικτού πλάτους 1,20-1.50 μ., ενώ στο τμήμα της Γ. Παπανδρέου από Ιτάνου έως Εθν. Αντιστάσεως πλάτους από 0,00 έως 1,00μ.

Κατά μήκος της οδού Ιτάνου – στο τμήμα από Γ. Παπανδρέου έως Λ. Εθν. Αντιστάσεως- τα πεζοδρόμια είναι κάτω των 50 εκατοστών, ενώ στο αντίστοιχο τμήμα της από Εθν. Αντιστάσεως έως Καλαμά τα πεζοδρόμια είναι μεταβλητού πλάτους από 0,50 έως 1,6μ.

Οι εργασίες θα πραγματοποιούνται στο τμήμα της ασφαλτοστρωμένης οδού, επί οδοστρώματος και δεν θα υπάρχει καμία επιπλέον παρεμπόδιση κίνησης πεζών και εμποδιζόμενων ατόμων που κινούνται πεζή στο υφιστάμενο δίκτυο. Επίσης καθόλη τη διάρκεια του έργου επί της οδού οι κάθετες σε αυτή συνδέσεις θα παραμένουν ανοικτές για εξυπηρέτηση των μετακινούμενων. Σημειώνεται δε ότι στα τμήματα των οδών μεταξύ των καθέτων θα εκτελούνται οι εργασίες με τη βοήθεια σηματογράφου και εναλλάξ κίνηση χωρίς να διακόπτεται η κυκλοφορία αυτών (των κάθετων οδών).

Οι εργασίες θα πραγματοποιούνται σε φάσεις διαδοχικές ανά τμήμα του έργου και για κάθε μία από αυτές παρουσιάζεται διαφορετική κυκλοφοριακή ρύθμιση. Αφού ολοκληρώνεται η κάθε φάση του έργου ανά οδικό τμήμα, το προαναφερόμενο οδικό τμήμα θα παραδίδεται στην τοπική κυκλοφορία.

Για λόγους αρχής στην αρχή/ είσοδο και στις βασικές κινήσεις στο περιμετρικό δίκτυο και ειδικά επί της Λ. Δημοκρατίας και επί της Εθν. Αντιστάσεως, καθώς και στο λοιπό δίκτυο που επηρεάζεται, θα τηρείται καθόλη τη διάρκεια του έργου προειδοποιητική σήμανση αναφορικά με τις εργασίες (Κ-20, Ρ-32 και οι σχετικές πρόσθετες) και την όχληση.

Σημειώνεται ότι πρόκειται για εργοτάξιο :

Μέσης διάρκειας στην ίδια θέση – Εργοτάξια που καταλαμβάνουν μια θέση περισσότερο από 3 ημέρες αλλά μόνο κατά τη διάρκεια της ημέρας, ή για περισσότερο από 1 ώρα αλλά μόνο κατά τη διάρκεια της νύκτας.

2. Νομοθετικό Πλαίσιο – Γενικές Αρχές

Η μελέτη συντάχθηκε σύμφωνα με τις προδιαγραφές που τίθενται στις οδηγίες μελετών οδικών έργων (ΟΜΟΕ), Τεύχος 7, Σήμανση Εκτελούμενων Έργων.

Η σήμανση του εκτελούμενου έργου θα ακολουθεί τις γενικές αρχές της σήμανσης οδών και θα παρέχει έγκαιρη και σταδιακή ενημέρωση των κινουμένων ως προς την εκτροπή της κυκλοφορίας, την προειδοποίηση τους για την κατάληψη τμήματος ή και όλου του οδοστρώματος και τέλος της ρύθμιση της κίνησής τους ώστε η διέλευσή τους από την περιοχή εκτέλεσης του έργου να πραγματοποιείται με ασφάλεια και με τη λιγότερη δυνατή όχληση των οδηγών και των πεζών.

Μέριμνα της μελέτης είναι η σήμανση να ενημερώνει τους κινούμενους με τρόπο άμεσο και συνεκτικό, χωρίς κατάχρηση χρησιμοποίησης πινακίδων που επιφέρουν κούραση- σύγχυση και αλλοιώνουν την αποτελεσματικότητα της σήμανσης.

Στη σύνταξη της παρούσας Τ.Ε. ελήφθησαν υπόψη:

Α) το είδος, η απατήσεις, και η έκταση καθώς και η ιδιαιτερότητα του χώρου εκτέλεσης των εργασιών του έργου.

Ειδικά για την οδό Γ. Παπανδρέου:

- Το γεγονός ότι δεν ανήκει σε εθνικό/ επαρχιακό δίκτυο αλλά γειτνιάζει με τη Λ. Εθν. Αντιστάσεως η οποία ανήκει σε Τριτεύον εθνικό δίκτυο,
- Το γεγονός ότι αποτελεί συλλεκτήρια οδό κατά ΓΠΣ,
- Τα χαρακτηριστικά αυτής (αμφίδρομη πλάτους μεταβλητού από 12,00μ. έως 15,30μ., παρόδια στάση- στάθμευση, ύπαρξη φωτεινής σηματοδότησης),
- Το γεγονός ότι σε τμήμα της οδού (από Λ. Δημοκρατίας έως Λ.Εθν. Αντιστάσεως) διέρχεται δημόσια συγκοινωνία,
- Το γεγονός ότι επί αυτής συμβάλλουν σημαντικές οδοί του τοπικού και υπερτοπικού δικτύου όπως η οδός Ιτάνου και Λ. Εθν. Αντιστάσεως, ενώ εντοπίζονται μεμονωμένα και οδοί αδιέξοδοι (Ν. Σουργιαδάκη) για την αποκλειστική εξυπηρέτηση των κατοίκων,
- Οι υφιστάμενες χρήσεις γης επί αυτής που έλκουν και γεννούν μετακινήσεις (κυρίως χρήσεις ισογείου- εμπόριο, υπηρεσίες),
- Οι συνδέσεις και το εναλλακτικό δίκτυο εξυπηρέτησης της περιοχής διαμέσου της οδού Γερωνυμάκη, και τμημάτων των οδών Καλαμά, Πρεβέλης, με δυνατότητα να παραλάβουν μέρος του φόρτου για όσους επιλέξουν να μη διέλθουν από αυτή κατά το διάστημα των έργων (με δεδομένη την ύπαρξη πρόσθετης σήμανσης για ειδοποίηση εκτέλεσης έργων).

Αντίστοιχα για την οδό Ιτάνου:

- Το γεγονός ότι δεν ανήκει σε εθνικό/ επαρχιακό δίκτυο αλλά γειτνιάζει με τη Λ. Εθν. Αντιστάσεως η οποία ανήκει σε Τριτεύον εθνικό δίκτυο,
- Το γεγονός ότι αποτελεί συλλεκτήρια οδό κατά ΓΠΣ,
- Τα χαρακτηριστικά αυτής (αμφίδρομη πλάτους μεταβλητού από 7,5 έως 13,80μ., ύπαρξη παρόδιας στάσης- στάθμευσης στο τμήμα της από Εθν. Αντιστάσεως έως Καλαμά, ύπαρξη φωτεινής σηματοδότησης),
- Το γεγονός ότι σε τμήμα της οδού (από Γ. Παπανδρέου έως Καλαμά) διέρχεται δημόσια συγκοινωνία,
- Το γεγονός ότι επί αυτής συμβάλλουν σημαντικές οδοί του τοπικού και υπερτοπικού δικτύου όπως η οδός Γ. Παπανδρέου και Λ. Εθν. Αντιστάσεως, ενώ γειτνιάζει και με σημαντικούς κοινόχρηστους χώρους,
- Οι υφιστάμενες χρήσεις γης επί αυτής που έλκουν και γεννούν μετακινήσεις (κυρίως αστικό πράσινο, εμπόριο, υπηρεσίες αλλά και η Λαϊκή Αγορά Πέμπτης και Σαββάτου στο ακίνητο Λυδάκη επί της οδού – εκτός του εύρους των παρεμβάσεων αλλά σε άμεση γειτνίαση με αυτή),
- Οι συνδέσεις και το εναλλακτικό δίκτυο εξυπηρέτησης της περιοχής διαμέσου της οδού Γερωνυμάκη, και τμημάτων των οδών Καλαμά, Πρεβέλης, με δυνατότητα να παραλάβουν μέρος του φόρτου για όσους επιλέξουν να μη διέλθουν ή να διέλθουν τμηματικά από αυτή κατά το διάστημα των έργων (με δεδομένη την ύπαρξη πρόσθετης σήμανσης για ειδοποίηση εκτέλεσης έργων).

Β) οι οδηγίες και πρότυπες προδιαγραφές, νομοθεσία που παρατίθεται παρακάτω ενδεικτικά:

- ο Ν. 2696/1999 (ΦΕΚ 57) Κύρωση του Κώδικα Οδικής Κυκλοφορίας και ειδικότερα τα άρθρα: 4_ σήμανση οδών με πινακίδες, 5_ οριζόντια σήμανση, 6_ Φωτεινή σηματοδότηση για την

- κυκλοφορά οχημάτων, 9_ σήμανση των εργασιών που εκτελούνται στις οδούς, 10_ εγκατάσταση μέσω σήμανσης και σηματοδότησης, 47_ εργασίες και επανατοποθέτηση υλικών στις οδούς, 52_ μέτρα ρύθμισης της κυκλοφορίας
- η Κοινή Υπουργική Απόφαση 6952/2011 - ΦΕΚ 420/Β/16-3-2011 σχετικά με τις Υποχρεώσεις και μέτρα για την ασφαλή διέλευση των πεζών κατά την εκτέλεση εργασιών σε κοινόχρηστους χώρους πόλεων και οικισμών που προορίζονται για την κυκλοφορία πεζών.
 - Οδηγίες Μελετών Οδικών Έργων – Τεύχος 7 Σήμανση Εκτελούμενων Έργων σε οδούς (ΟΜΟΕ- ΣΕΕΟ), ΦΕΚ 905/Β/2011 (ΔΜΕΟ/Ο/613/2011)
 - Οδηγίες Μελετών Οδικών Έργων – Τεύχος 9 –Κατακόρυφη Σήμανση Οδών ΟΜΟΕ – ΚΣΟ/2011
 - Οι Πρότυπες Τεχνικές Προδιαγραφές του ΥΠΕΧΩΔΕ Σ301-74Α έως Σ310-74Α περί των υλικών πινακίδων και διαγραμμίσεων
 - η Αρ. ΔΙΠΑΔ/οικ/502 ΦΕΚ 946/9-7-2003 Έγκριση τεχνικής προδιαγραφής σήμανσης εκτελούμενων οδικών έργων εντός και εκτός κατοικημένων περιοχών ως ελάχιστα όρια.

3. Στοιχεία Έργου – Περιγραφή Εργασιών

Οι εργασίες αφορούν σε κατασκευή αγωγών παράλληλα με τον άξονα της οδού συνολικού μήκους περίπου 340μ. κατά μήκος τμημάτων των οδών Γ. Παπανδρέου και Ιτάνου.

Προβλέπεται σύμφωνα με την καθοδήγηση του κύριου του έργου (ΔΕΥΑΗ) και του αναδόχου (Κ/ΞΙΑ THALIS E.S. S.A. - ΤΑΛΩΣ Α.Τ.Ε.) ο περιορισμός του πλάτους διέλευσης της κυκλοφορίας (στένωση και μετακίνηση) με απαγόρευση παρόδιας στάθμευσης για την οδό Γ. Παπανδρέου, χωρίς καμία διακοπή της υφιστάμενης εξυπηρετούμενης κυκλοφορίας (διατηρείται η αμφίδρομη κίνηση, περιορίζεται το πλάτος της λωρίδας και μετακινείται νοτιότερα), ενώ για την οδό Ιτάνου διακόπτεται τμηματικά η κυκλοφορία μόνο στην κατεύθυνση Ανατολής - Δύσης, με απαγόρευση παρόδιας στάσης- στάθμευσης ενώ στα λοιπά τμήματα γίνεται περιορισμός πλάτους διέλευσης χωρίς διακοπή. Η ζώνη έργων τοποθετείται εξ' ολοκλήρου στο οδόστρωμα.

Βασικά στοιχεία έργου

- Η Γ. Παπανδρέου – στο εξεταζόμενο τμήμα της- εξυπηρετεί αμφίδρομη κυκλοφορία (οδός διπλής κατεύθυνσης), έχει μήκος περί τα 160μ. και μεταβλητό πλάτος οδοστρώματος 12-15,30μ. Κατά μήκος αυτής υπάρχουν πεζοδρόμια πλάτους 0-1,50μ. Έχει ενιαίο κατάστρωμα οδού με 1 λωρίδα κίνησης ανά κατεύθυνση και εξυπηρέτηση παρόδιας στάσης-στάθμευσης εκατέρωθεν της οδού. Σημειώνεται δε ότι στο τμήμα της Γ. Παπανδρέου από Ιτάνου έως Λ. Εθν. Αντιστάσεως πραγματοποιείται στάθμευση υπό γωνία και σημειακά σε διπλό στίχο.
- Οι εργασίες θα πραγματοποιούνται τμηματικά επί του ασφαλτοστρωμένου τμήματος της οδού, ήτοι επί οδοστρώματος και δεν θα υπάρχει καμία νέα παρεμπόδιση κίνησης πεζών και εμποδιζόμενων ατόμων που κινούνται πεζή στο υφιστάμενο δίκτυο. Προτείνεται ωστόσο η διαμόρφωση προστατευόμενου διαδρόμου κίνησης πεζών πλάτους τουλάχιστον 1,20 m στη βόρεια πλευρά της οδού Γ. Παπανδρέου ειδικά για τις εργασίες στο τμήμα Β-Γ.
- Καθόλη τη διάρκεια του έργου επί της οδού οι κάθετες σε αυτή συνδέσεις θα παραμένουν ανοικτές για εξυπηρέτηση των μετακινούμενων. Οι εργασίες – όπου απαιτείται- να καταλάβουν τμήμα της διασταύρωσης θα γίνονται με εναλλάξ συγχώνευση λωρίδας – χωρίς διακοπή της κυκλοφορίας- κατά τα πρότυπα των κινητών εργοταξίων μικρής διάρκειας με εξοπλισμό επί οχήματος ή φορείου όπως παρουσιάζεται στο κατωτέρω σχήμα 5.2.3-1, με την πινακίδα ανάλογα με την περίπτωση Ρ-52α ή Ρ-52β, και τους αναλάμποντες φανούς, ώστε να καθοδηγείται η κυκλοφορία προς τα αριστερά ή προς τα δεξιά της αποκλειόμενης ή ήμι-αποκλειόμενης λωρίδας.

- Οι εργασίες θα πραγματοποιούνται σε φάσεις διαδοχικές ανά τμήμα του έργου Α-Β (Γ. Παπανδρέου), Β-Γ (Γ. Παπανδρέου), Δ-Ε (Ιτάνου), Ζ-Η (Ιτάνου) και Η-Θ (Ιτάνου) (βλ. απόσπασμα εικόνας παρακάτω) και για κάθε μία από αυτές παρουσιάζεται διαφορετική κυκλοφοριακή ρύθμιση. Για το τμήμα Α-Β (μήκους περί τα 65μ.) η ζώνη έργων θα καταλαμβάνει μέρος της οδού (που σήμερα καταλαμβάνεται από στάθμευση) και τμήμα της λωρίδας κίνησης και η κυκλοφορία (αμφίδρομη) θα διεξάγεται σε ζώνη πλάτους 6μ. στο νότιο τμήμα της οδού. Όμοια και για το τμήμα Β-Γ.
- Για τη διεξαγωγή των έργων στο τμήμα Δ-Ε και στο τμήμα Ζ-Η της οδού Ιτάνου θα υπάρχει εκτροπή του ρεύματος κυκλοφορίας με κατεύθυνση Ανατολή- Δύση διαμέσου του υφιστάμενου δικτύου, ενώ θα λειτουργεί κανονικά όπως σήμερα το ρεύμα κυκλοφορίας από Γ. Παπανδρέου προς Εθν. Αντιστάσεως και από Εθν. Αντιστάσεως έως Μ. Πρεβέλης σε πλάτος λωρίδας 3,25μ.
- Τέλος για το τμήμα Η-Θ της οδού Ιτάνου η ζώνη έργων θα καταλαμβάνει μέρος της οδού (που σήμερα καταλαμβάνεται από στάθμευση) και τμήμα της λωρίδας κίνησης και η κυκλοφορία (αμφίδρομη) θα διεξάγεται σε ζώνη πλάτους 6μ. στο νότιο τμήμα της οδού.
- Αφού ολοκληρώνεται η κάθε φάση του έργου ανά οδικό τμήμα, το προαναφερόμενο οδικό τμήμα θα παραδίδεται πλήρως στην κυκλοφορία.
- Τα οδικά τμήματα που θα γίνονται οι εργασίες δεν θα ξεπερνούν τα 50μ. ωστόσο η κυκλοφοριακή σήμανση παρουσιάζεται σε φάσεις Α έως Θ όπως παρουσιάζεται παρακάτω.
- Για λόγους αρχής στην αρχή/ είσοδο και στις βασικές κινήσεις στο περιμετρικό δίκτυο και ειδικά επί της Λ. Δημοκρατίας και επί της Εθν. Αντιστάσεως, καθώς και στο λοιπό δίκτυο που επηρεάζεται, θα τηρείται καθόλη τη διάρκεια του έργου προειδοποιητική σήμανση αναφορικά με τις εργασίες και την όχληση.
- Για λόγους ασφάλειας, η Φωτεινή Σηματοδότηση στη συμβολή των οδών Εθν. Αντιστάσεως και Ιτάνου - κατά τις φάσεις Δ-Ε και Ζ-Η- θα τροποποιηθεί με δεδομένα τα κάτωθι:
 - ο Για τη φάση Δ-Ε θα απαγορεύεται η αριστερή και αντίστοιχα η δεξιά στροφή από την Εθν. Αντιστάσεως καθώς και η ευθεία κίνηση προς Ιτάνου (προς δυτικά), όπως περιγράφεται κατωτέρω.
 - ο Για τη φάση Ζ-Η δεν θα λειτουργεί η φάση της ΦΣ στην Ιτάνου (από ανατολικά) – με δεδομένο ότι δεν θα κυκλοφορείται τμηματικά η λωρίδα εξόδου προς Αντιστάσεως, όπως περιγράφεται κατωτέρω.

Για την παρούσα ρύθμιση απαιτείται η ενημέρωση του Τμήματος Ηλεκτροφωτισμού της Δ/σης Συντήρησης και Αυτεπιστάσις.

- Το όριο ταχύτητας στα τμήματα της οδού που θα είναι ανοικτά καθόλη τη διάρκεια του έργου θα είναι 20 χλμ/ω ή 30χλμ/ω όπως περιγράφεται κατωτέρω ανάλογα με την εγγύτητα στη ζώνη έργων και τα δεδομένα οδικής ασφάλειας.
- Η μέγιστη λειτουργική ικανότητα της οδού λαμβάνοντας υπόψη ότι το πλάτος της λωρίδας κυκλοφορίας είναι σήμερα μικρότερο των 3,5μ. είναι της τάξης των 1510 οχημάτων/ ώρα/ κατεύθυνση ενώ ο πραγματικός φόρτος των εξεταζόμενων τμημάτων των οδών (Γ. Παπανδρέου και Ιτάνου) δεν ξεπερνούν τα 1000 οχήματα/ ώρα/ κατεύθυνση ούτε τις μέρες και τις ώρες αιχμής
- Για τα τμήματα Α-Β, Β-Γ και Η-Θ χρησιμοποιείται το τυπικό σχέδιο Αρ. 3.1.1 «Στένωση Λωρίδας» με τις λωρίδες να σταθεροποιούνται σε πλάτος 3μ. για κάθε κατεύθυνση (σύνολο 6,0μ. για τις δύο κατευθύνσεις). Για τα τμήματα Δ-Ε και Ζ-Η όπου πρόκειται για αποκλεισμό κυκλοφορίας της μίας λωρίδας (μίας κατεύθυνσης) χρησιμοποιείται το τυπικό σχέδιο Αρ. 3.1.7 «Εργοτάξιο σε περιοχή συμβολής οδών με αποκλεισμό της μίας κατεύθυνσης κυκλοφορίας» όπου το πλάτος της ανάντι λωρίδας κυκλοφορίας σταθεροποιείται στα 3,25 μ.

- Ο αποκλεισμός της ζώνης έργων θα είναι μόνο κατά το χρονικό διάστημα των εργασιών καθώς η προσωρινή αποκατάσταση του σκάμματος θα πρέπει να γίνεται άμεσα και ο δρόμος θα δίνεται στην κυκλοφορία με ασφάλεια κατά τις ώρες που δεν δουλεύει το εργοτάξιο για τη μικρότερη δυνατή όχληση.
- Οι υφιστάμενες πινακίδες θα καλύπτονται εφόσον ρυθμίζουν αντίθετη ρύθμιση από την προτεινόμενη εργαταξιακή.
- Οι εργασίες θα γίνουν με τρόπο ώστε να πληρούνται τα μέτρα ασφαλείας εργασιών χωρίς να προξενηθούν ζημιές σε γειτονική ακίνητη ιδιοκτησία και χωρίς να προξενείτε κίνδυνος σύμφωνα με την κείμενη νομοθεσία.
- Η πρόσβαση των οχημάτων στις παρόδιες ιδιοκτησίες (σε ιδιωτικούς χώρους στάθμευσης-πιοτις) θα αποκαθίσταται κατά τις ώρες που δεν λειτουργεί το εργοτάξιο με ασφάλεια (βλ. συμβολή Παπανδρέου και Ρόδων, Ιτάνου 4, Ιτάνου 1 και άλλες που τυχόν ευρίσκονται στα υπό εξέταση τμήματα)
- Στα σημεία έναρξης-παύσης της ζώνης έργων και ιδιαίτερα στις συμβολές οδών κοντά στο σκάμμα θα τοποθετείται κατάλληλη σήμανση με τις σχετικές πινακίδες και αναλάμποντες φανοί όπου αυτό κριθεί απαραίτητο σύμφωνα με τα σχέδια.
- Οι κάτοικοι και οι επιχειρήσεις που γειτνιάζουν με τις ζώνες έργων ενημερώνονται από τον κύριο του έργου και τον ανάδοχο κατ' ελάχιστον 7 ημέρες νωρίτερα.
- Το Αστικό ΚΤΕΑ πιθανά θα απαιτηθεί να τροποποιήσει το δρομολόγιο που διέρχεται από την περιοχή διεξαγωγής των έργων κατά τις φάσεις Δ-Ε, Ζ-Η και Η-Θ εφόσον εκτελεί πορεία από Πατέλες προς Κέντρο διαμέσου της οδού Ιτάνου. Η πορεία κίνησης των λεωφορείων καθώς και των λοιπών μηχανοκίνητων μέσων από Λ. Δημοκρατίας - Γ. Παπανδρέου - Ιτάνου προς Πατέλες δεν διακόπτεται παρά μόνο για τη σύνδεση των τμημάτων μεταξύ τους.

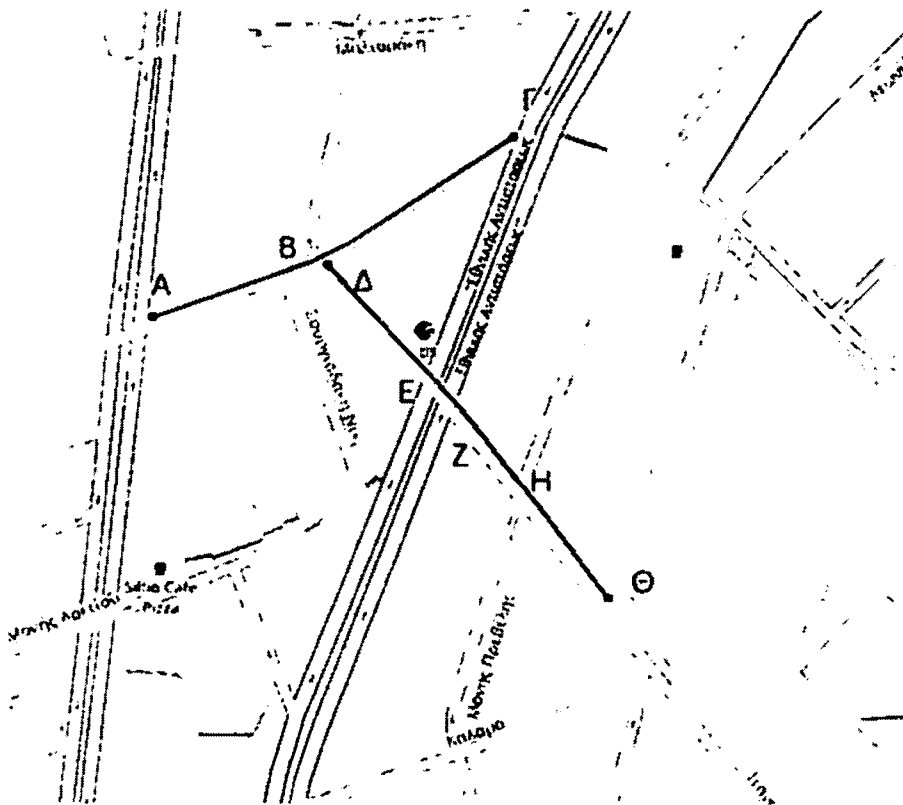

Εικόνα 1. απόσπασμα χάρτη με τμήματα μελέτης

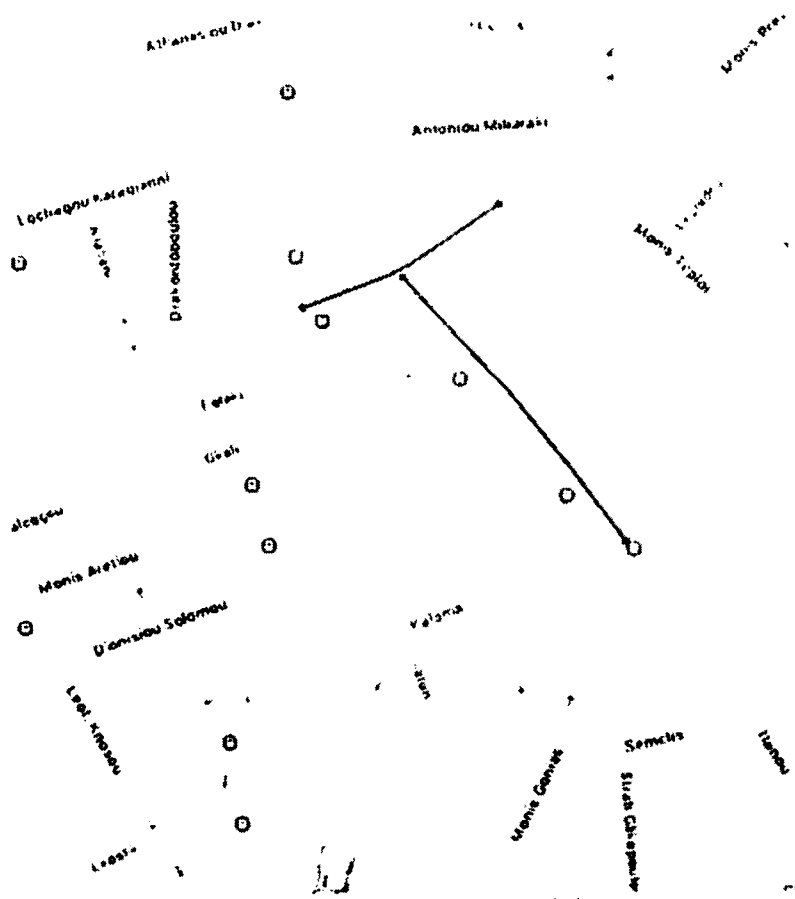

Εικόνα 2. απόσπασμα χάρτη περιοχής επιρροής των ρυθμίσεων

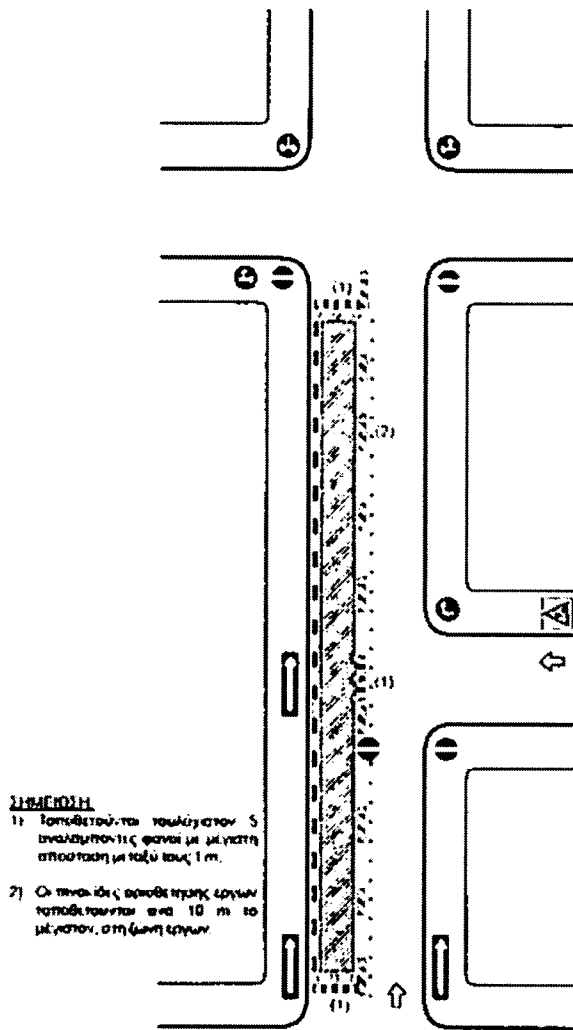

ΣΗΜΕΙΩΣΗ

- 1) Τοποθετούνται τοιχώμαστον 5 αναλλοίωτοίς φανός με μέγιστη απόσταση με ταύτο ίσως 1 m.
- 2) Οι πλάκες ασφαλιστικές εργασιών τοποθετούνται ανά 10 m το μέγιστον, στη ζώνη εργασιών.

ΓΤΔΕ 2810	ΠΡΟΜΑΓΡΑΦΕΙΣ & ΟΔΗΓΙΕΣ ΣΗΜΑΝΣΗΣ ΕΚΤΕΛΟΥΜΕΝΩΝ ΕΡΓΩΝ Εργατάριο σε περιοχή συμβολής οδών με αποκλεισμό της μίας «από- βυνης» «υλοφορίας»	Τυπ. 6 Σχ. 60 Αριθμός 3.1.7
--------------	---	--------------------------------

Εικόνα 3. τυπικό σχέδιο Αρ. 3.1.7 -Εργατάριο σε περιοχή συμβολής οδών με αποκλεισμό της μίας κατεύθυνσης κυκλοφορίας, κατά ΟΜΟΕ ΣΕΕΟ ΦΕΚ 905/Β/2011 (ΔΜΕΟ/Ο/613/2011) - εφαρμογή στα τμήματα Δ-Ε και Ζ-Η

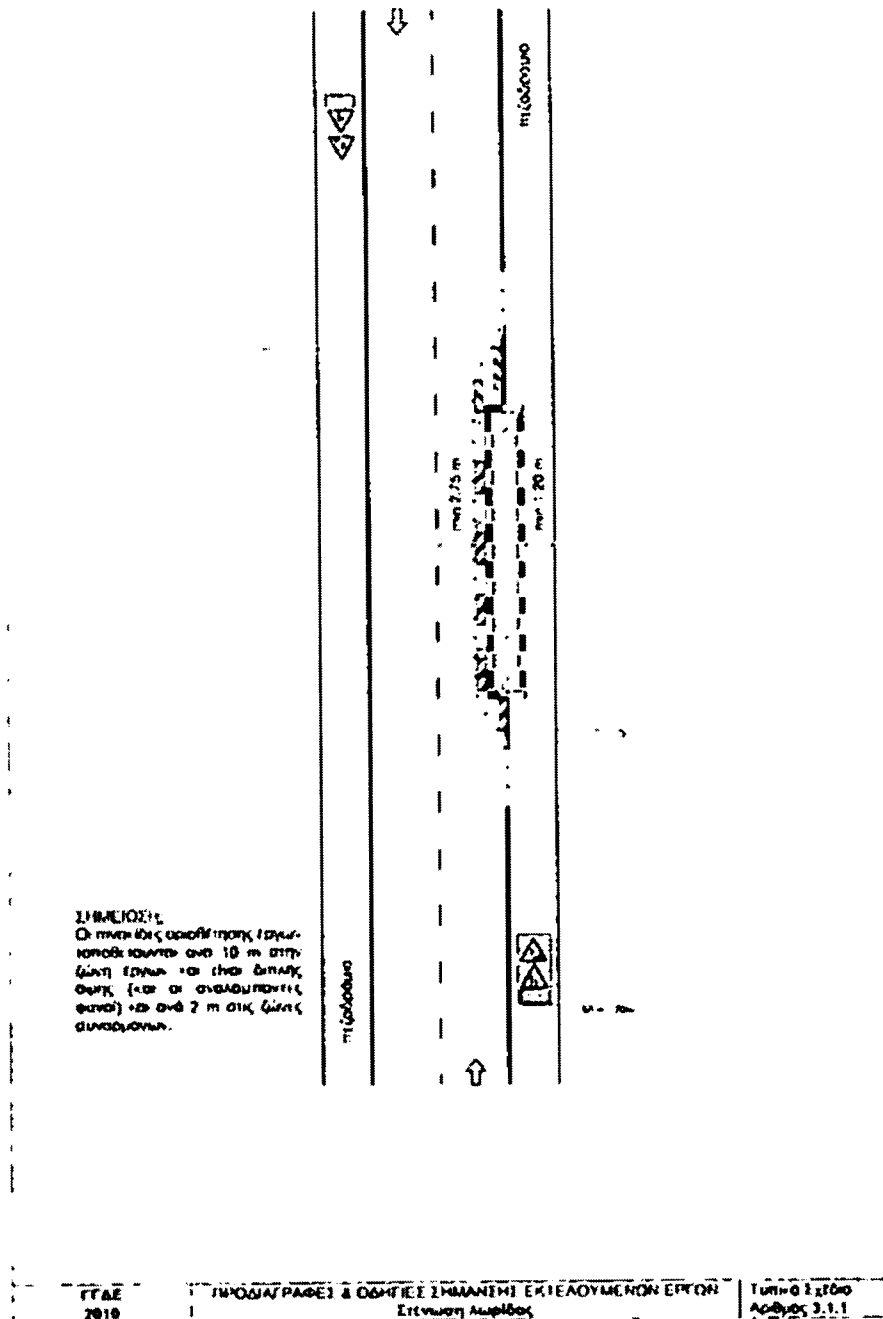

Εικόνα 4. τυπικό σχέδιο Αρ. 3.1.1 -Στένωση λωρίδας, κατά ΟΜΟΕ ΣΕΕΟ ΦΕΚ 905/Β/2011 (ΔΜΕΟ/Ο/613/2011)

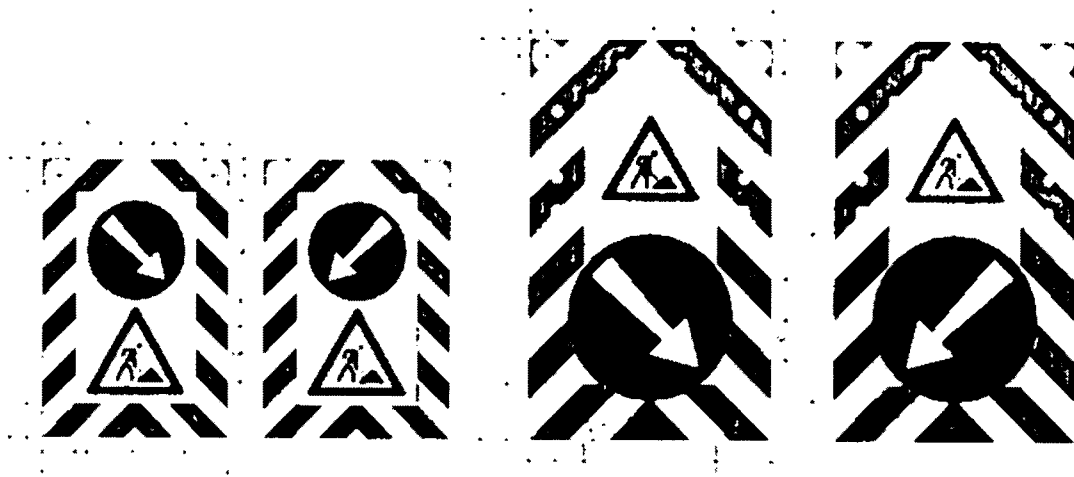

α. Σε οδούς ταχύτητας $V \leq 50$ km/h

β. Σε οδούς ταχύτητας $V \geq 60$ km/h

Σχήμα 5.2.3-1: Κινητή σήμανση αποκλεισμού λωρίδων

Εικόνα 5. Σχήμα 5.2.3-1 -Κινητή σήμανση αποκλεισμού λωρίδων- κατά ΟΜΟΕ ΣΕΕΟ

Περιγραφή εργασιών ανά φάση

Φάση Α-Β οδός Γ. Παπανδρέου

Κατά την πρώτη φάση η ζώνη έργου χωροθετείται στο βόρειο τμήμα της οδού Γ. Παπανδρέου. Το τμήμα Α-Β ξεκινά στη συμβολή της οδού Γ. Παπανδρέου με τη Λ. Δημοκρατίας (Α) έως και την οδό Ρόδων (Β). Στο τμήμα αυτό προτείνεται ο περιορισμός του πλάτους διέλευσης της κυκλοφορίας (στένωση και μετακίνηση) με απαγόρευση παρόδιας στάθμευσης για την οδό Γ. Παπανδρέου, χωρίς καμία διακοπή της υφιστάμενης εξυπηρετούμενης κυκλοφορίας (διατηρείται η αμφίδρομη κίνηση σε πλάτος κατ' ελάχιστο 6,0μ., περιορίζεται το πλάτος της λωρίδας – σήμερα μεταβλητό έως 4,5μ. και μετακινείται νοτιότερα). Απαγορεύεται η στάθμευση στο τμήμα αυτό. Η αναμονή των οχημάτων πλησίον του Α στο φωτεινό σηματοδότηση (οι εξερχόμενοι προς τη Λ. Δημοκρατίας) θα γίνεται 20μ. προ της συμβολής με τη Λ. Δημοκρατίας και θα σημαίνεται και με οριζόντια σήμανση STOP & STOP line ή σε μεγαλύτερη απόσταση ώστε να διασφαλίζεται η στροφή βαρέων οχημάτων από τη Λ. Δημοκρατίας προς Γ. Παπανδρέου.

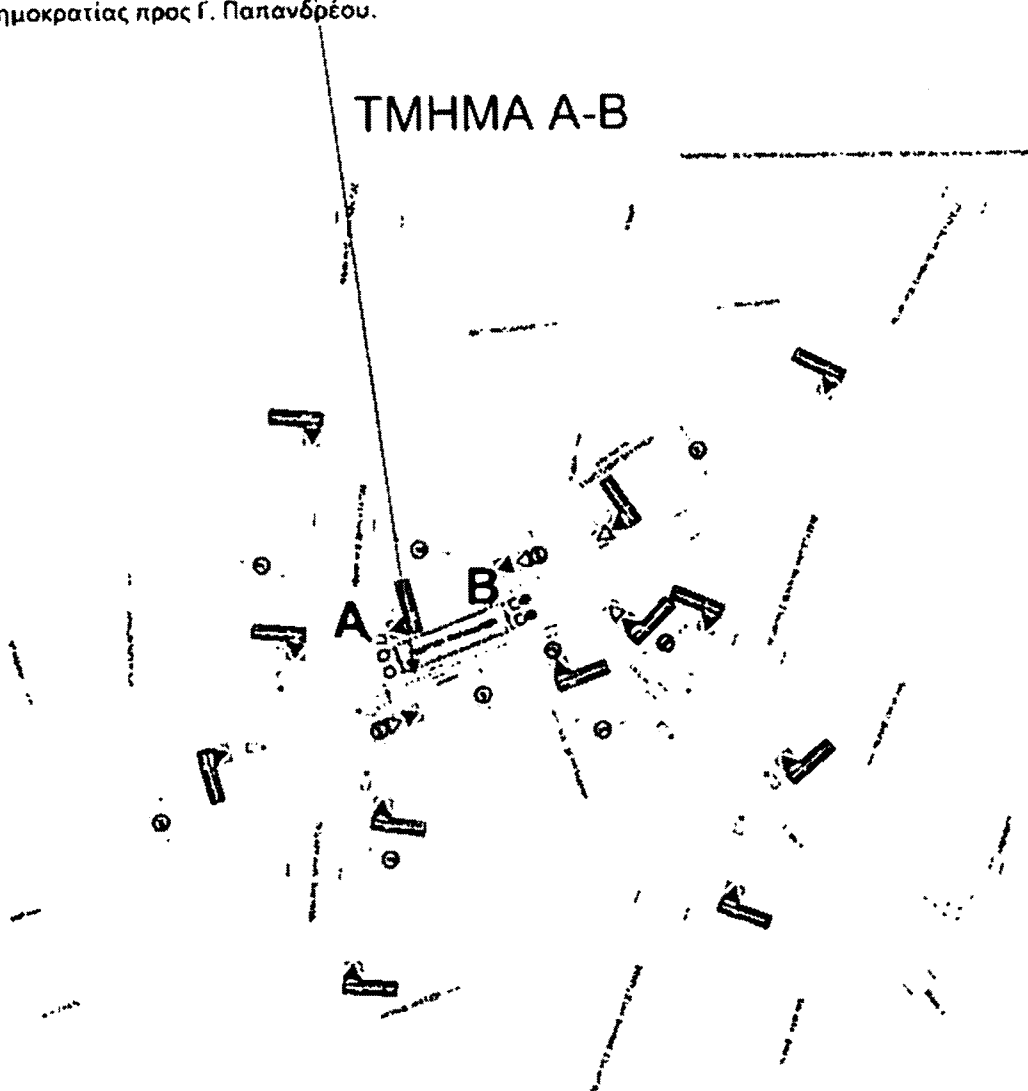

Εικόνα 6. απόσπασμα σχεδίου εργασιολογικής σήμανσης Α-Β_ κατάθεση στη ζώνη έργων

Ο περιορισμός της κίνησης πραγματοποιείται κατά τις προδιαγραφές ΟΜΟΕ-ΣΕΕΟ τυπικό σχέδιο 3.1.1 «Στένωση Λωρίδας» και περιλαμβάνει κινητό φράγμα αποκλεισμού της ζώνης έργων με

αναλάμποντες φανούς και στις δύο πλευρές της εργοταξιακής ζώνης Α και Β, διαχωριστικά στοιχεία για τις δύο λωρίδες κυκλοφορίας, πυκνή τοποθέτηση εύκαπτων εμποδίων κ.α.

Προειδοποιητική σήμανση για μείωση ορίου ταχύτητας Ρ-32 (30) και έργα επί της οδού Κ-20 λαμβάνουν οι μετακινούμενοι επί της Λ. Δημοκρατίας, επί της Γ. Παπανδρέου, της Λ. Εθν. Αντιστάσεως, Ιτάνου όπως παρουσιάζεται στο σχέδιο ανωτέρω. Οι κινούμενοι επί της οδού Σουργιάδακη απαγορεύεται να στρίψουν αριστερά για λόγους ασφαλείας και ορατότητας. Σήμανση για στένωση οδοστρώματος τοποθετείται σε 4 θέσεις προσέγγισης στα σημεία Α και Β. Το όριο ταχύτητας κίνησης εντός του τμήματος είναι 20χλμ/ω.

Τόσο επί της Λ. Δημοκρατίας (βόρεια και νότια της συμβολής με Γ. Παπανδρέου), όσο και επί των Γ. Παπανδρέου (δυτικά του Α), Σουργιάδακη, Ιτάνου, Λ. Εθνικής Αντιστάσεων τοποθετούνται πρόσθετες πινακίδες καθοδήγησης για επισήμανση οδού με έργα «ΠΡΟΣΙΟΧΗ ΕΡΓΑ ΣΤΗΝ ΟΔΟ Γ. ΠΑΠΑΝΔΡΕΟΥ». Το τμήμα ανατολικά του Β έως και τη συμβολή με την Λ. Εθν. Αντιστάσεως λειτουργεί κανονικά χωρίς αποκλεισμούς.

Όλες οι κάθετες οδοί παραμένουν ανοικτές και καθοδηγούνται με την κατάλληλη σήμανση υποχρεωτικής ή προτεινόμενης πορείας. Αναλυτικά η προτεινόμενη εργοταξιακή σήμανση παρουσιάζεται στο απόσπασμα σχεδίου παραπάνω και στα σχέδια του παραρτήματος.

Οι κάτοικοι και οι επιχειρήσεις που γειτνιάζουν ενημερώνονται από τον κύριο του έργου και τον ανάδοχο κατ' ελάχιστον 7 ημέρες νωρίτερα.

Φάση Β-Γ οδός Γ. Παπανδρέου

Κατά την δεύτερη φάση η ζώνη έργου χωροθετείται επίσης στο βόρειο τμήμα της οδού Γ. Παπανδρέου. Το τμήμα Β-Γ ξεκινά στη συμβολή της οδού Γ. Παπανδρέου με τις οδούς Ιτάνου και Ρόδων (Β) έως και την Λ. Εθν. Αντιστάσεως (Γ). Στο τμήμα αυτό προτείνεται αντίστοιχα ο περιορισμός του πλάτους διέλευσης της κυκλοφορίας (στένωση και μετακίνηση) με απαγόρευση παρόδιας στάθμευσης για την οδό Γ. Παπανδρέου, χωρίς καμία διακοπή της υφιστάμενης εξυπηρετούμενης κυκλοφορίας (διατηρείται η αμφίδρομη κίνηση σε πλάτος 6,0μ., περιορίζεται το πλάτος της λωρίδας - σήμερα μεταβλητό έως 4,5μ. - και μετακινείται νοτιότερα). Απαγορεύεται η στάθμευση στο τμήμα αυτό καθώς και επί της Λ. Εθν. Αντιστάσεως από Μηλιαράκη έως Παπανδρέου για λόγους ασφαλείας.

ΤΜΗΜΑ Β-Γ

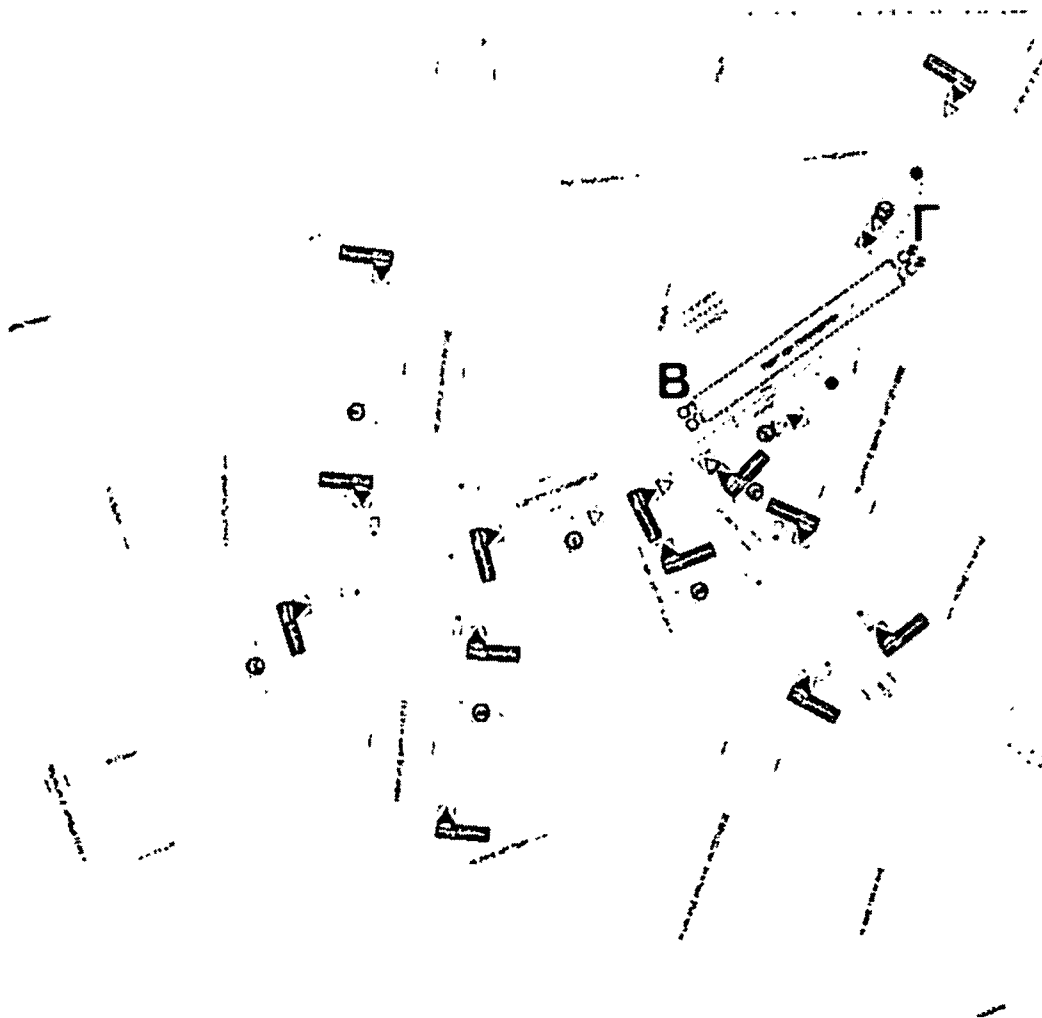

Εικόνα 7. απόσπασμα σχεδίου εργοταξιακής σήμανσης Β-Γ, επίσημη στη ζώνη έργων

Ο περιορισμός της κίνησης πραγματοποιείται κατά τις προδιαγραφές ΟΜΟΕ-ΣΕΕΟ τυπικό σχέδιο 3.1.1 «Στένωση Λωρίδας» και περιλαμβάνει κινητό φράγμα αποκλεισμού της ζώνης έργων με αναλάμποντες φανούς και στις δύο πλευρές της εργοταξιακής ζώνης Β και Γ, διαχωριστικά στοιχεία για τις δύο λωρίδες κυκλοφορίας, πυκνή τοποθέτηση εύκαπτων εμποδίων κ.α.

Προειδοποιητική σήμανση για μείωση ορίου ταχύτητας Ρ-32 και έργα επί της οδού Κ-20 λαμβάνουν οι μετακινούμενοι επί της Λ. Δημοκρατίας, επί της Γ. Παπανδρέου, της Λ. Εθν. Αντιστάσεως, Ιτάνου όπως παρουσιάζεται στο σχέδιο ανωτέρω. Σήμανση για στένωση οδοστρώματος τοποθετείται σε 4 θέσεις προσέγγισης στα Β και Γ. Το όριο ταχύτητας εντός του τμήματος είναι 20χλμ/ω.

Τόσο επί της Λ. Δημοκρατίας (βόρεια και νότια της συμβολής με Γ. Παπανδρέου), όσο και επί των Γ. Παπανδρέου (δυτικά του Β), Σουργιαδάκη, Ιτάνου, Λ. Εθνικής Αντιστάσεων τοποθετούνται πρόσθετες πινακίδες καθοδήγησης για επισήμανση οδού με έργα «ΠΡΟΣΟΧΗ ΕΡΓΑ ΣΤΗΝ ΟΔΟ Γ. ΠΑΠΑΝΔΡΕΟΥ». Το τμήμα δυτικά του Β έως και τη συμβολή με την Λ. Δημοκρατίας λειτουργεί κανονικά χωρίς αποκλεισμούς.

Σημειώνεται ότι η κίτρινη διαχωριστική γραμμή μεταξύ των δύο κατευθύνσεων επεκτείνεται και προς τη Λ. Εθν. Αντιστάσεως για λόγους αποτροπής της παράδιας στάθμευσης που τυχόν θα εμποδίσει την εκτέλεση των έργων και την ομαλή διοχέτευση των οχημάτων από την Γ. Παπανδρέου προς τη Λ. Εθν. Αντιστάσεως.

Όλες οι κάθετες οδοί παραμένουν ανοικτές και καθοδηγούνται με την κατάλληλη σήμανση υποχρεωτικής ή προτεινόμενης πορείας. Αναλυτικά η προτεινόμενη εργοταξιακή σήμανση παρουσιάζεται στο απόσπασμα σχεδίου παραπάνω και στα σχέδια του παραρτήματος.

Οι κάτοικοι και οι επιχειρήσεις που γειτνιάζουν ενημερώνονται από τον κύριο του έργου και τον ανάδοχο κατ' ελάχιστον 7 ημέρες νωρίτερα.

Αν και δεν είναι απαιτητό καθώς δεν καταργείται υφιστάμενη διέλευση πεζών από τα εκτελούμενα έργα στο τμήμα Β-Γ (ήτοι δεν υπάρχει σήμερα πεζοδρόμιο), προτείνεται η διαμόρφωση προστατευόμενου διαδρόμου κίνησης πεζών πλάτους τουλάχιστον 1,20 m στη βόρεια πλευρά της οδού Γ. Παπανδρέου ειδικά για τις εργασίες στο τμήμα Β-Γ.

Φάση Δ-Ε Οδός Ιτάνου

Κατά την τρίτη φάση η ζώνη έργου χωροθετείται στο ανατολικό τμήμα της οδού Ιτάνου. Λαμβάνοντας υπόψη τη στενότητα της οδού που φτάνει τα 7,50μ. (αμφίδρομη κίνηση από κράσπεδο σε κράσπεδο) και την αδυναμία διαμόρφωσης ελάχιστης αμφίδρομης ζώνης διέλευσης 5,50μ., καθώς η ζώνη έργων δε δύναται να καταλαμβάνει εύρος μικρότερο των 4μ., προτείνεται η εκτροπή του βόρειου ρεύματος κίνησης ήτοι από Ε (Εθνικής Αντιστάσεως) προς Δ (Γ. Παπανδρέου). Οι κινούμενοι επί της Εθν. Αντιστάσεως μπορούν να εξυπηρετούνται για την ανάλογη πορεία διαμέσου των οδών Γερωνυμάκη και Καλαμά. Η ανάντι κίνηση από Γ. Παπανδρέου προς Λ. Εθνικής Αντιστάσεως θα διεξάγεται κανονικά σε λωρίδα πλάτους 3,25μ. Απαγορεύεται η στάθμευση στο τμήμα αυτό.

ΤΜΗΜΑ Δ-Ε



Εικόνα 8. απόσπασμα σχεδίου εργασιολογικής σήμανσης Δ-Ε_ εστίαση στη ζώνη έργων

Ο περιορισμός της κίνησης πραγματοποιείται κατά τις προδιαγραφές ΟΜΟΕ-ΣΕΕΟ τυπικό σχέδιο 3.1.7 «Εργατάξιο σε περιοχή συμβολής οδών με αποκλεισμό της μίας κατεύθυνσης κυκλοφορίας» και περιλαμβάνει κινητό φράγμα αποκλεισμού της ζώνης έργων με αναλάμποντες φανούς και στις δύο πλευρές της εργασιολογικής ζώνης Δ και Ε, ενώ επί της οδού Ιτάνου και επί της Λ. Εθν. Αντιστάσεως σημαίνεται κατάλληλα η υποχρεωτική διέλευση πορείας όπως παρουσιάζεται στο σχέδιο. Επιπρόσθετα της Ρ-8 στο σημείο Ε προστίθεται και σήμανση Ρ-7.

Προειδοποιητική σήμανση για μείωση ορίου ταχύτητας Ρ-32 και έργα επί της οδού Κ-20 λαμβάνουν οι μετακινούμενοι επί της Λ. Δημοκρατίας, επί της Γ. Παπανδρέου, της Λ. Εθν. Αντιστάσεως, Ιτάνου όπως παρουσιάζεται στο σχέδιο ανωτέρω. Το όριο ταχύτητας εντός του τμήματος είναι 20χλμ/ω.

Τόσο επί της Λ. Δημοκρατίας (βόρεια και νότια της συμβολής με Γ. Παπανδρέου), όσο και επί των Γ. Παπανδρέου (δυτικά του Δ), Σουργιαδάκη, τοποθετούνται πρόσθετες πινακίδες καθοδήγησης για επισήμανση οδού με έργα «ΠΡΟΣΟΧΗ ΕΡΓΑ ΣΤΗΝ ΟΔΟ Γ. ΠΑΠΑΝΔΡΕΟΥ» καθώς δεν διαταράσσεται η διέλευση των οχημάτων που εκτελούν τη σχετική πορεία.

Όσο επί της Λ. Εθν. Αντιστάσεως, όσο και επί της Ιτάνου – ανατολικά της Εθν. Αντιστάσεως τοποθετούνται πρόσθετες πινακίδες ενημέρωσης - καθοδήγησης για επισήμανση οδού με έργα «ΠΡΟΣΟΧΗ ΟΔΟΣ ΙΤΑΝΟΥ ΚΛΕΙΣΤΗ ΛΟΓΩ ΕΡΓΩΝ».

Οι κινούμενοι επί της Λ. Εθνικής Αντιστάσεως προς Λιμάνι προειδοποιούνται για το κλειστό τμήμα της οδού Ιτάνου με υποχρεωτική σήμανση πορείας ευθεία και δεξιά (P-51δ) καθώς και απαγόρευση αριστερής στροφής (P-27), ενώ η ανάντι πορεία με κατεύθυνση προς Κνωσό προειδοποιείται για το κλειστό τμήμα με υποχρεωτική σήμανση πορείας ευθεία και αριστερά (P-51α) καθώς και απαγόρευση δεξιάς στροφής (P-28). Οι ερχόμενοι από την οδό Ιτάνου (από Πατέλες) ενημερώνονται για το κλειστό τμήμα της οδού Ιτάνου με υποχρεωτική σήμανση πορείας αριστερά ή δεξιά (P-50). Το τμήμα ανατολικά του Ε λειτουργεί κανονικά χωρίς αποκλεισμούς.

Οι ανωτέρω κινήσεις που αποκλείονται θα πρέπει να αφαιρεθούν αντίστοιχα και από τους χρόνους της φωτεινής σηματοδότησης ή να καλυφθεί η αντίστοιχη κίνηση της ΦΣ για την περίοδο έργων.

Σημειώνεται ότι επί της Λ. Εθν. Αντιστάσεως στα όμορα οικόπεδα τοποθετείται κίτρινη οριζόντια διαγράμμιση και εύκαμπτα πλαστικά κολωνάκια, ώστε να διασφαλίζεται η ύπαρξη δύο λωρίδων ανά κατεύθυνση επί της Λ. Εθν. Αντιστάσεως για ομαλή διεξαγωγή της κυκλοφορίας λόγω του αποκλεισμού της κατεύθυνσης Ε-Δ της Ιτάνου.

Όλες οι κάθετες οδοί παραμένουν ανοικτές και καθοδηγούνται με την κατάλληλη σήμανση υποχρεωτικής ή προτεινόμενης πορείας. Αναλυτικά η προτεινόμενη εργοταξιακή σήμανση παρουσιάζεται στο απόσπασμα σχεδίου παραπάνω και στα σχέδια του παραρτήματος.

Οι κάτοικοι και οι επιχειρήσεις που γειτνιάζουν ενημερώνονται από τον κύριο του έργου και τον ανάδοχο κατ' ελάχιστον 7 ημέρες νωρίτερα.

Φάση Ζ-Η Οδός Ιτάνου

Κατά την τέταρτη φάση η ζώνη έργου χωροθετείται αντίστοιχα στο ανατολικό τμήμα της οδού Ιτάνου. Λαμβάνοντας υπόψη τη στενότητα της οδού που φτάνει τα 10,00μ. (αμφίδρομη κίνηση από κράσπεδα σε κράσπεδο), την εγγύτητα στη φωτεινή σηματοδότηση, το ανάγλυφο στο σημείο Ζ και την αδυναμία διαμόρφωσης ελάχιστης αμφίδρομης ζώνης διέλευσης 6,0μ. καθώς η ζώνη έργων δε δύναται να καταλαμβάνει εύρος μικρότερο των 4μ. προτείνεται ο αποκλεισμός του βόρειου ρεύματος κίνησης από Ε προς Δ, ήτοι από Εθνικής Αντιστάσεως προς Γ. Παπανδρέου. Η ανάντι κίνηση από Γ. Παπανδρέου προς Λ. Εθνικής Αντιστάσεως θα διεξάγεται σε λωρίδα πλάτους 3,25μ. Απαγορεύεται η στάθμευση στο τμήμα αυτό. Οι κινούμενοι επί της Ιτάνου μπορούν να εξυπηρετούνται για την ανάλογη πορεία διαμέσου των οδών Γερωνυμάκη και Καλαμά ή και Μονής Πρεβέλης.

ΤΜΗΜΑ Ζ-Η

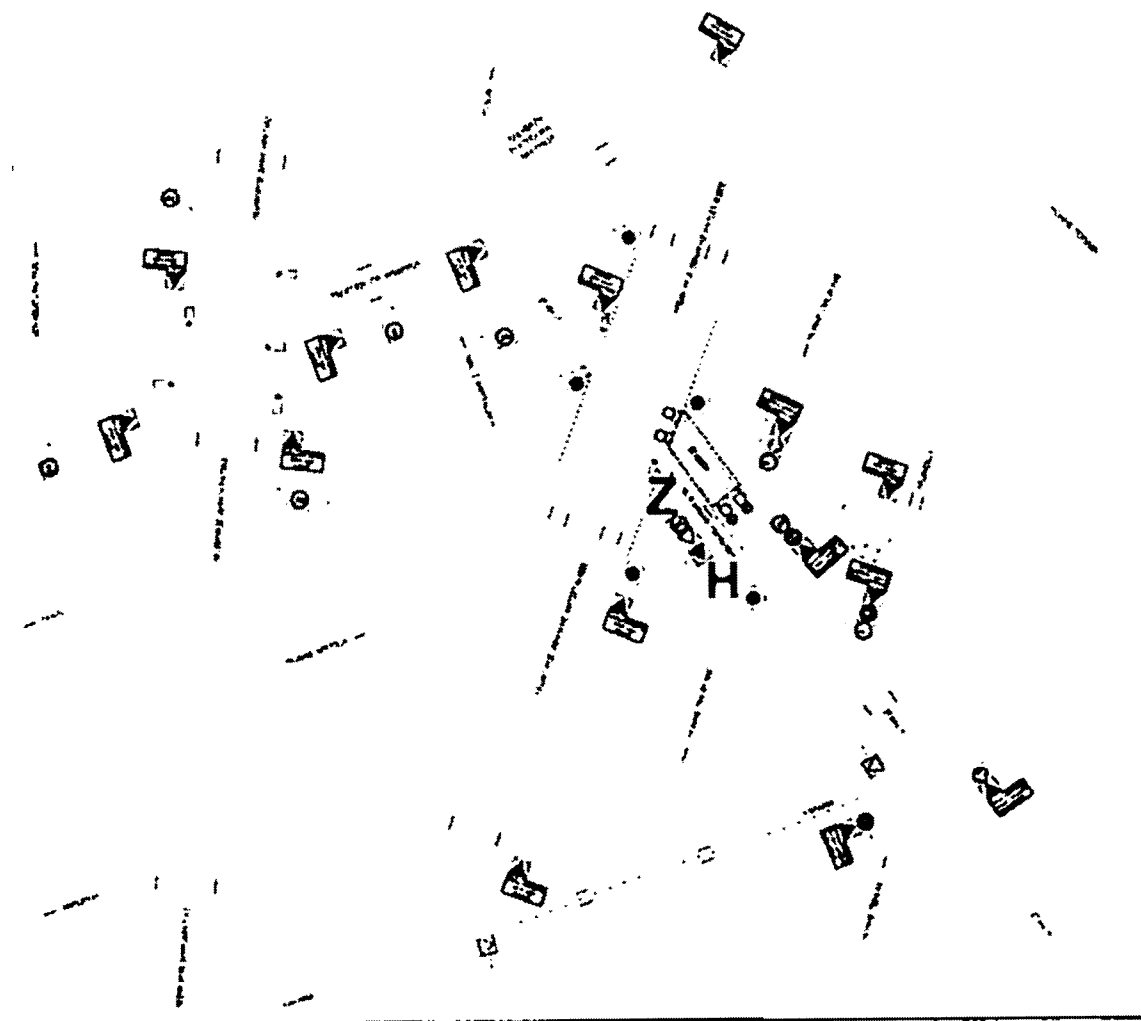

Εικόνα 9. απόσπασμα σχεδίου εργατοεξιακής σήμανσης Ζ-Η_ εστίαση στη ζώνη έργων

Ο περιορισμός της κίνησης πραγματοποιείται κατά τις προδιαγραφές ΟΜΟΕ-ΣΕΕΟ τυπικό σχέδιο 3.1.7 «Εργοτάξιο σε περιοχή συμβολής οδών με αποκλεισμό της μίας κατεύθυνσης κυκλοφορίας» και περιλαμβάνει κινητό φράγμα αποκλεισμού της ζώνης έργων με αναλάμποντες φανούς και στις δύο πλευρές της εργοταξιακής ζώνης Ζ και Η.

Προειδοποιητική σήμανση για μείωση ορίου ταχύτητας P-32 και έργα επί της οδού Κ-20 λαμβάνουν οι μετακινούμενοι επί της Λ. Εθν. Αντιστάσεως, Ιτάνου, Λ. Δημοκρατίας, Γ. Παπανδρέου, όπως παρουσιάζεται στο σχέδιο ανωτέρω. Το όριο ταχύτητας εντός του τμήματος είναι 20χλμ/ω στην κατεύθυνση Ζ→Η.

Τόσο επί της Λ. Δημοκρατίας (βόρεια και νότια της συμβολής με Γ. Παπανδρέου), όσο και επί των Λ. Εθν. Αντιστάσεως, Γ. Παπανδρέου (δυτικά του Ζ), Σουργιαδάκη, τοποθετούνται πρόσθετες πινακίδες καθοδήγησης για επισήμανση οδού με έργα «ΠΡΟΣΟΧΗ ΕΡΓΑ ΣΤΗΝ ΟΔΟ Γ. ΠΑΠΑΝΔΡΕΟΥ» καθώς δεν διαταράσσεται η διέλευση των οχημάτων που εκτελούν τη σχετική πορεία.

Οστόσο επί της Ιτάνου και στις Καλαμά, Λεωνίδου, Μ. Πρεβέλης τοποθετούνται πρόσθετες πινακίδες ενημέρωσης - καθοδήγησης για επισήμανση οδού με έργα «ΠΡΟΣΟΧΗ ΟΔΟΣ ΙΤΑΝΟΥ ΚΛΕΙΣΤΗ ΛΟΓΩ ΕΡΓΩΝ».

Οι κινούμενοι επί της οδού Ιτάνου προς κέντρο πόλης προειδοποιούνται για το κλειστό τμήμα της οδού Ιτάνου με υποχρεωτική σήμανση πορείας αριστερά ή δεξιά (P-50). Αντίστοιχα οι εξερχόμενοι επί της Ιτάνου από τις Μ. Πρεβέλης, Λεωνίδου, Καλαμά λαμβάνουν τη σχετική καθοδήγηση λόγω έργων.

Το τμήμα ανατολικά του Η λειτουργεί κανονικά χωρίς αποκλεισμούς.

Οι ανωτέρω κινήσεις που αποκλείονται θα πρέπει να αφαιρεθούν αντίστοιχα και από τους χρόνους της φωτεινής σηματοδότησης ή να καλυφθεί η αντίστοιχη κίνηση της ΦΣ για την περίοδο έργων στο σημείο Ζ (έξοδος Ιτάνου προς Λ. Εθν. Αντιστάσεως).

Σημειώνεται ότι επί της Λ. Εθν. Αντιστάσεως στα όμορα οικόπεδα τοποθετείται κίτρινη οριζόντια διαγράμμιση και εύκαμπτα πλαστικά κολωνάκια, ώστε να διασφαλίζεται η ύπαρξη δύο λωρίδων ανά κατεύθυνση επί της Λ. Εθν. Αντιστάσεως για ομαλή διεξαγωγή της κυκλοφορίας λόγω του αποκλεισμού της κατεύθυνσης Ζ-Η της Ιτάνου.

Όλες οι κάθετες οδοί παραμένουν ανοικτές και καθοδηγούνται με την κατάλληλη σήμανση υποχρεωτικής ή προτεινόμενης πορείας. Αναλυτικά η προτεινόμενη εργοταξιακή σήμανση παρουσιάζεται στο απόσπασμα σχεδίου παραπάνω και στα σχέδια του παραρτήματος.

Οι κάτοικοι και οι επιχειρήσεις που γειτνιάζουν ενημερώνονται από τον κύριο του έργου και τον ανάδοχο κατ' ελάχιστον 7 ημέρες νωρίτερα.

Φάση Η-Θ Οδός Ιτάνου

Κατά την πέμπτη και τελευταία φάση η ζώνη έργου χωροθετείται επίσης στο βόρειο-βορειοανατολικό τμήμα της οδού Ιτάνου. Το τμήμα Η-Θ ξεκινά στη συμβολή της οδού Ιτάνου με την οδό Μονής Πρεβέλης (Η) έως και την Καλαμά (Θ). Στο τμήμα αυτό προτείνεται αντίστοιχα ο περιορισμός του πλάτους διέλευσης της κυκλοφορίας (στένωση και μετακίνηση) με απαγόρευση παρόδιας στάθμευσης για την οδό Ιτάνου, χωρίς καμία διακοπή της υφιστάμενης εξυπηρετούμενης

κυκλοφορίας (διατηρείται η αμφίδρομη κίνηση σε πλάτος κατ' ελάχιστον 6,0μ., περιορίζεται το πλάτος της λωρίδας και μετακινείται νοτιότερα). Απαγορεύεται η στάθμευση στο τμήμα αυτό καθώς και επί της οδού Καλαμά για λόγους ασφάλειας και ταχείας διοχέτευσης της κυκλοφορίας ειδικά σε ώρες αιχμής.

ΤΜΗΜΑ Η-Θ

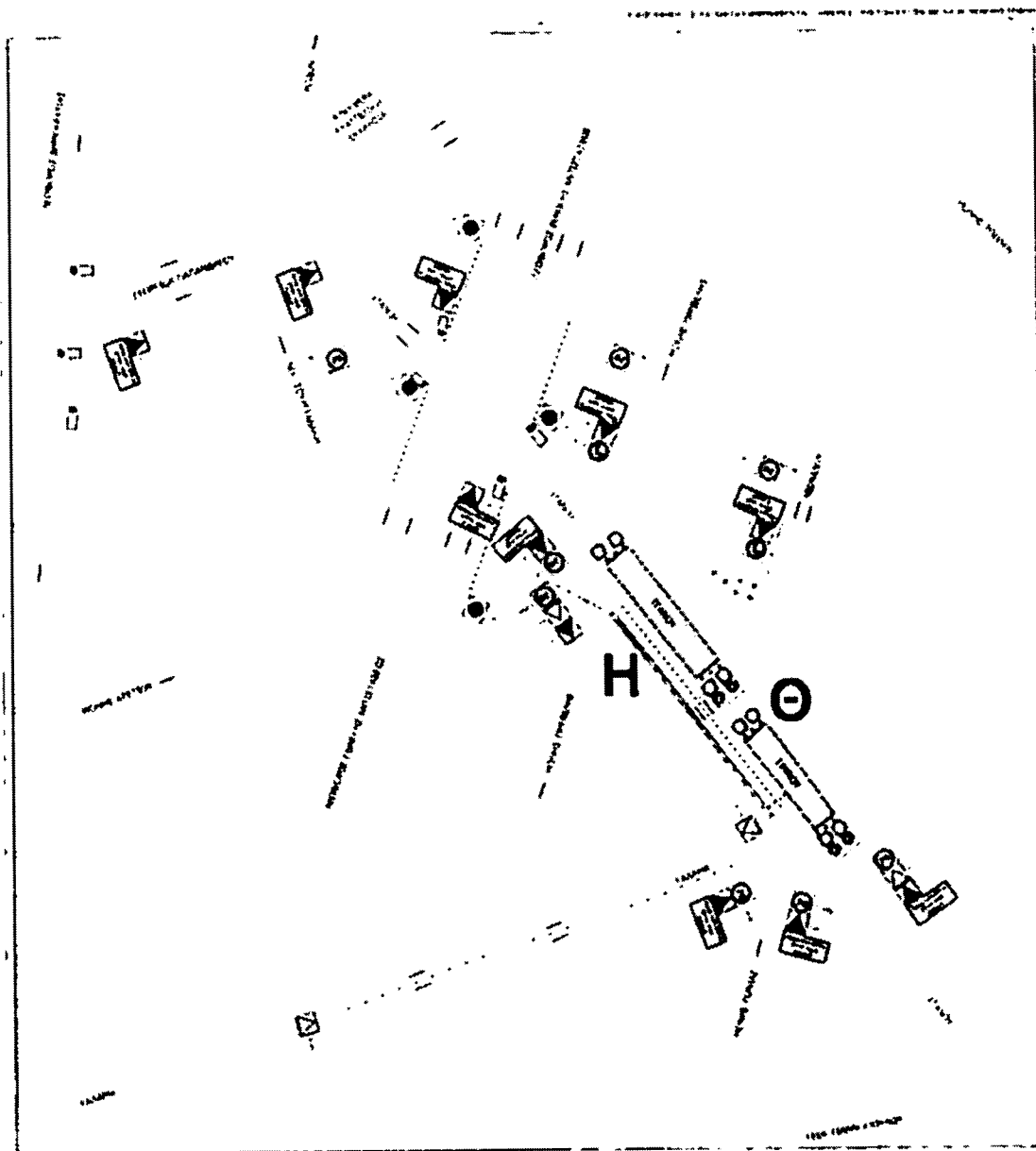

Εικόνα 10. απόσπασμα σχεδίου εργασιολογικής σήμανσης Η-Θ_ επίθεση στη ζώνη έργων

Ο περιορισμός της κίνησης πραγματοποιείται κατά τις προδιαγραφές ΟΜΟΕ-ΣΕΕΟ τυπικό σχέδιο 3.1.1 «Στένωση Λωρίδας» και περιλαμβάνει κινητό φράγμα αποκλεισμού της ζώνης έργων με αναλάμποντες φανούς και στις δύο πλευρές της εργασιολογικής ζώνης Η και Θ, διαχωριστικά στοιχεία για τις δύο λωρίδες κυκλοφορίας, πυκνή τοποθέτηση εύκαπτων εμποδίων κ.α.

Προειδοποιητική σήμανση για μείωση ορίου ταχύτητας P-32 και έργα επί της οδού Κ-20 λαμβάνουν οι μετακινούμενοι επί της Λ. Εθν. Αντιστάσεως, Ιτάνου, Καλαμά, Λεωνίδου, Μ. Πρεβέλης όπως παρουσιάζεται στο σχέδιο ανωτέρω. Το όριο ταχύτητας εντός του τμήματος είναι 20χλμ/ω.

Τόσο επί της Γ. Παπανδρέου, όσο και επί των Λ. Εθν. Αντιστάσεως, Καλαμά, Μ. Πρεβέλης, Λεωνίδου κ.λπ. τοποθετούνται πρόσθετες πινακίδες καθοδήγησης για επισήμανση οδού με έργα «ΠΡΟΣΟΧΗ ΕΡΓΑ ΣΤΗΝ ΟΔΟ ΙΤΑΝΟΥ» καθώς δεν διαταράσσεται η διέλευση των οχημάτων που εκτελούν τη σχετική πορεία.

Σημειώνεται ότι επί της Λ. Εθν. Αντιστάσεως στα όμορα οικοπέδα τοποθετείται κίτρινη οριζόντια διαγράμμιση και εύκαμπτα πλαστικά κολωνάκια, ώστε να διασφαλίζεται η ύπαρξη δύο λωρίδων ανά κατεύθυνση επί της Λ. Εθν. Αντιστάσεως για ομαλή διεξαγωγή της κυκλοφορίας.

Όλες οι κάθετες οδοί παραμένουν ανοικτές και καθοδηγούνται με την κατάλληλη σήμανση υποχρεωτικής ή προτεινόμενης πορείας. Αναλυτικά η προτεινόμενη εργοταξιακή σήμανση παρουσιάζεται στο απόσπασμα σχεδίου παραπάνω και στα σχέδια του παραρτήματος.

Οι κάτοικοι και οι επιχειρήσεις που γειτνιάζουν ενημερώνονται από τον κύριο του έργου και τον ανάδοχο κατ' ελάχιστον 7 ημέρες νωρίτερα.

4. Χρονοδιάγραμμα εργασιών

Σύμφωνα με εκτίμηση του κυρίου του έργου (ΔΕΥΑΗ) και του αναδόχου (Κ/ΕΙΑ THALIS E.S. S.A. - ΤΑΛΩΣ Α.Τ.Ε.) θα τηρηθεί το παρακάτω χρονοδιάγραμμα εργασιών σε ημέρες

Φάσεις εκτέλεσης εργασιών στα τμήματα των Γ. Παπανδρέου και Ιτάνου	
Τμήμα Α-Β (Γ. Παπανδρέου)	3 ημ.
Τμήμα Β-Γ (Γ. Παπανδρέου)	3 ημ.
Τμήμα Δ-Ε (Ιτάνου)	2 ημ.
Τμήμα Ζ-Η (Ιτάνου)	2 ημ.
Τμήμα Η-Θ (Ιτάνου)	4 ημ.
Αποκατάσταση εργοταξίου	1 ημ.

5. Εγκατάσταση και απομάκρυνση του εργοταξίου

Η εγκατάσταση και απομάκρυνση του εργοταξίου θα γίνεται από τον Υπεύθυνο του έργου με τις απαραίτητες γνωστοποιήσεις στις αρμόδιες αρχές.

Ο Υπεύθυνος του έργου είναι αρμόδιος για την εγκατάσταση και την απομάκρυνση των πινακίδων, της οριζόντιας σήμανσης και των λοιπών μέσων σήμανσης που προτείνονται ανωτέρω, καθώς και της κάλυψης των υφιστάμενων πινακίδων εφόσον αυτές δεν ισχύουν ή έρχονται σε αντίφαση με τις προτεινόμενες εργοταξιακές ρυθμίσεις.

Ειδική μέριμνα θα λαμβάνεται από τον υπεύθυνο του έργου για την ασφαλή διέλευση οχημάτων έκτακτης ανάγκης (ασθενοφόρα, οχήματα πυροσβεστικής, περιπολικά της ΕΛΑΣ, οχήματα - ταξί

ΑμεΑ) από το εργοτάξιο ειδικά κατά τις ώρες που το εργοτάξιο δεν είναι ενεργό (απογευματινές-βραδινές).

Κατά την απομάκρυνση του εργοταξίου υπενθυμίζεται ότι οι προειδοποιητικές πινακίδες Κ-20 παραμένουν μέχρι να αφαιρεθεί όλος ο λοιπός εξοπλισμός σήμανσης και ο εξοπλισμός/ μηχανήματα του έργου, και αφαιρούνται τελευταίες μαζί με τις πινακίδες υπόδειξης του ορίου ταχύτητας.

6. Δημοσιοποίηση Προσωρινών Ρυθμίσεων Κυκλοφορίας

Εκτός των αρμόδιων υπηρεσιών για την έγκριση – γνωμοδότηση επί των σχετικών ανωτέρω ρυθμίσεων είναι απαραίτητη η ενημέρωση και υπενθύμιση της εκτέλεσης εργασιών στα εξεταζόμενα τμήματα οδών στους κατωτέρω:

- Διαμένοντες και εργαζόμενους επί των Γ. Παπανδρέου και Ιτάνου και στις κάθετες οδούς σε αυτή,
- Διαμένοντες και εργαζόμενους στην ευρύτερη περιοχή που χαρακτηρίζεται ως περιοχή επιρροής των ρυθμίσεων
- Τοπική Κοινότητα
- ΕΛΑΣ – Τμήμα Τροχαίας Ηρακλείου
- Δημοτική Αστυνομία Δ. Ηρακλείου
- Αστικό ΚΤΕΛ Ηρακλείου
- ΚΤΕΛ Ηρακλείου – Λασιθίου
- Σύλλογος Ιδιοκτητών ΤΑΞΙ Ν. Ηρακλείου
- Πυροσβεστική Υπηρεσία Ηρακλείου
- Εθνικό Κέντρο Αμεσης Βοήθειας ΕΚΑΒ Ηρακλείου δια της 7^{ης} ΥΠΕ
- Δημόσια Νοσοκομεία Ηρακλείου και Ιδιωτικές κλινικές ή και ιδιώτες πάροχοι διακομιδών (Χαμόγελο του Παιδιού, Κλινικές Ασκληπιείο, Creta Interclinic, EUROMEDICA, Ασκληπιός κ.α.)

Ακολουθεί υπόδειγμα δημοσιοποίησης των γενικών ρυθμίσεων στον ημερήσιο Έντυπο και Ηλεκτρονικό Τύπο.

“ Από τη διεύθυνση Τεχνικών Έργων του Δήμου Ηρακλείου/ τη διεύθυνση Έργων της ΔΕΥΑΗ ανακοινώνεται ότι στο πλαίσιο εκτέλεσης εργασιών για το έργο «ΚΑΤΑΣΚΕΥΗ ΔΙΚΤΥΩΝ ΥΔΡΕΥΣΗΣ ΣΤΗΝ ΠΟΛΗ ΗΡΑΚΛΕΙΟΥ – 2019 (Δίκτυα ύδρευσης – υδρόμετρα - τηλεέλεγχος)» εκδόθηκε η αρ. ___ απόφαση σύμφωνα με την οποία αποφασίστηκε η εκτέλεση έργων σε τμήματα των οδών Γ. Παπανδρέου και Ιτάνου με στένωση οδοστρώματος και αποκλεισμό της μίας κατεύθυνσης κυκλοφορίας κατά τόπους, στην οποία θα εκτελούνται εργασίες έως και τις ___.

Η στένωση της κυκλοφορίας αφορά σε τμήματα της Γ. Παπανδρέου όπου η κυκλοφορία θα διεξάγεται κανονικά ΑΛΛΑ σε περιορισμένο πλάτος ενώ θα απαγορεύεται η στάση και στάθμευση κατά τη διάρκεια εκτέλεσης των έργων. Για τα έργα στην οδό Ιτάνου θα εφαρμόζονται τμηματικά ο αποκλεισμός της μίας κατεύθυνσης καθώς και στενώσεις οδοστρώματος με απαγόρευση στάσης-στάθμευσης.

Οι οδηγοί καλούνται να κυκλοφορούν με προσοχή και αργά (όριο κίνησης 20χλμ/ω) στις ειδικά διαμορφωμένες λωρίδες πλάτους 3,0μ. και 3,25μ. κατά περίπτωση

Τα έργα θα εκτελούνται ΤΜΗΜΑΤΙΚΑ με στόχο την ελαχιστοποίηση της όχλησης σε κατοίκους και εργαζόμενους στην ευρύτερη περιοχή.

Οι διερχόμενοι παρακαλούνται να κινούνται ΑΡΓΑ και να ακολουθούν τις υποδείξεις της σήμανσης που θα τοποθετηθεί.

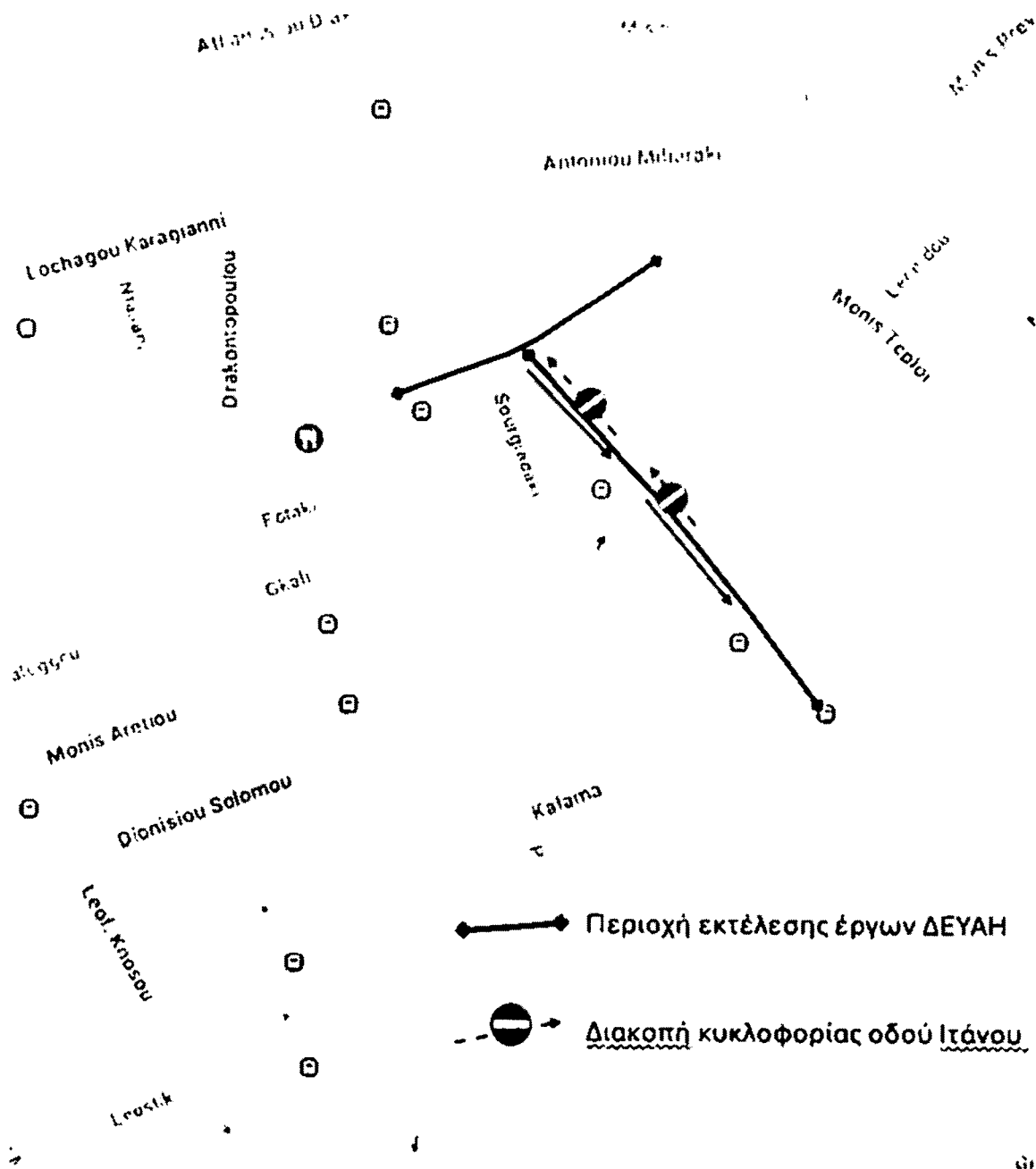

Εικόνα 11. ενδεικτικός χάρτης υποδείξης ζώνης έργων Γ. Παπανδρέου και Ιθάκης και εκτελούμενης διακοπής/ αποκλεισμού κυκλοφορίας στην οδό Ιθάκης



ΕΛΛΗΝΙΚΗ ΔΗΜΟΚΡΑΤΙΑ
ΝΟΜΟΣ ΗΡΑΚΛΕΙΟΥ
ΔΗΜΟΣ ΗΡΑΚΛΕΙΟΥ
ΔΙΕΥΘΥΝΣΗ ΔΙΟΙΚΗΤΙΚΩΝ ΥΠΗΡΕΣΙΩΝ
ΤΜΗΜΑ ΥΠΟΣΤ. ΠΟΛΙΤΙΚΩΝ ΟΡΓΑΝΩΝ
ΔΗΜΟΤΙΚΗ ΕΠΙΤΡΟΠΗ
Ταχ. Δ/ση: Λ.Ν. Πλαστήρα, αρ.49
Τ.Κ: 712 01
Πληροφορίες: Κουνάλη Κατερίνα
Τηλ.: 2813 409-429
E-mail: depitropi@heraklion.gr

1. Βαθμός Ασφαλείας;
2. Βαθμός προτεραιότητας;
3. Χρόνος διατήρησης;

10

Ηράκλειο: 31-10-2024
Αρ. Πρωτ.:

ΠΡΟΣ: ΔΗΜΟΤΙΚΟ ΣΥΜΒΟΥΛΙΟ
ΚΟΙΝ.:

1. Αντιδήμαρχο Πολιτισμού κα Παπαδάκη
2. Διεύθυνση Παιδείας – Πολιτισμού
3. Τμήμα Προϋπολογισμού κα Στεφανάκη
4. Τμήμα Ωδείου κα Αγιασώτη

Σας διαβιβάζουμε αντίγραφο της με αριθμ.769/2024 απόφασης της Δημοτικής Επιτροπής με χρονολογία 31-10-2024 μαζί με το σχετικό πρακτικό συνεδριάσεως με αριθμ.45/11^ο θέμα «Εισήγηση στο Δημοτικό Συμβούλιο για τον καθορισμό διδασκτρων του Ωδείου Δήμου Ηρακλείου για το σχολικό έτος 2024 - 2025». (ΑΔΑ: 6ΚΘ4Ω0Ο-Θ6Ψ) .

Παρακαλούμε για τις δικές σας ενέργειες.

Η ΔΙΕΥΘΥΝΤΡΙΑ ΔΙΟΙΚΗΤΙΚΩΝ ΥΠΗΡΕΣΙΩΝ
Δ. ΗΡΑΚΛΕΙΟΥ
ΚΑΤΕΡΙΝΗ ΔΕΣΠΟΤΑΚΗ



ΑΚΡΙΒΕΣ ΑΝΤΙΓΡΑΦΟ
ΚΑΤΕΡΙΝΑ ΚΟΥΝΑΛΗ
ΔΙΕΥΘΥΝΤΡΙΑ ΔΙΟΙΚΗΤΙΚΟΥ - ΛΟΓΙΣΤΙΚΟΥ

Συνημμένα: Τα δικαιολογητικά

Εσωτερική Διανομή:

Δημοτική Επιτροπή

(Handwritten signature)

ΑΠΟΦΑΣΗ ΑΡΙΘΜΟΣ 769

(Αριθμός πρακτικού 45)

Η Δημοτική Επιτροπή Ηρακλείου αποτελούμενη από τα παρόντα τακτικά μέλη της κ.κ. Αλέξιο Κωλοκαϊρινό Δήμαρχο ως Πρόεδρο, Γεώργιο Αग्रιμανάκη, Μιχαήλ Αρβανιτάκη, Νικόλαο Γιαλιτάκη, Γεώργιο Καραντινό, Γεώργιο Σισαμάκη και Σταύρο Στεφανάκη και Στυλιανή Αρχοντάκη-Καλογεράκη, αναπληρωματικό μέλος.

Απόντων της Αντιπροέδρου κας Μαρίας Αντωνακάκη-Χαλβατζή και του κ.Νικολάου Κονταράκη τακτικών μελών, οι οποίοι αν και κλήθηκαν νόμιμα δεν παρευρίσκονται.

Συνήλθε σε τακτική συνεδρίαση στο Δημοτικό Κατάστημα Ηρακλείου, σήμερα 30-10-2024 ημέρα Τετάρτη και ώρα 12.00 μ.μ. σύμφωνα με τις διατάξεις του άρθρου 77 του Ν.4555/2018, την Εγκύκλιο 488/25-04-2023 του Υπουργείου Εσωτερικών και των άρθρων 8 και 9 του Ν.5056/2023.

Τα μέλη κλήθηκαν νόμιμα με την υπ' αριθμ. 118795/25-10-2024 πρόσκληση του Προέδρου της, παρούσες είναι και οι γραμματείς της Επιτροπής υπάλληλοι του Δήμου Κατερίνα Κουνάλη και Μαρία Σφακιανάκη. Η Δημοτική Επιτροπή ευρισκόμενη σε νόμιμη απαρτία, άρχισε τη συνεδρίαση.

Θέμα 11^ο: «Εισήγηση στο Δημοτικό Συμβούλιο για τον καθορισμό διδάκτρων του Ωδείου Δήμου Ηρακλείου για το σχολικό έτος 2024 - 2025».

Ο κ. Πρόεδρος έθεσε υπόψη των μελών της Επιτροπής τη με αριθμ.πρωτ.118759/25-10-2024 εισήγηση της Αντιδημάρχου Πολιτισμού κας Ρένας Παπαδάκη-Σκαλιδή, η οποία αφορά στο Ωδείο Δήμου Ηρακλείου της Διεύθυνσης Παιδείας-Πολιτισμού και Νέας Γενιάς του Δήμου Ηρακλείου, που έχει ως εξής:

«Το Ωδείο Δήμου Ηρακλείου ιδρύθηκε το έτος 1993 από τον Δήμο Ηρακλείου και έχει επίσημα αναγνωριστεί ως μουσική σχολή με απόφαση αρμοδίου Υπουργού Πολιτισμού Παιδείας & Θρησκευμάτων (Αριθμός αδείας ίδρυσης και λειτουργίας ΥΠ.ΠΟ. 39254/11-08-1994, ΦΕΚ Β' 635/23-08-1994). Το Ωδείο Δήμου Ηρακλείου στεγάζεται σήμερα στο Πολιτιστικό & Συνεδριακό Κέντρο Ηρακλείου (ΠΣΚΗ) στη συμβολή των οδών Νικολάου Πλαστήρα & Γιαννίκου Ι, δυνάμει της υπ' αριθμόν 57620/2019 (ΦΕΚ Β' 2622/28.06.2019) Απόφασης Αντιδημάρχου Πολιτισμού – Εθελοντισμού & Μνημείων Δήμου Ηρακλείου και λειτουργεί με βάση τον Κανονισμό Λειτουργίας του. Διοικείται από την Αντιδημαρχία Πολιτισμού Δήμου Ηρακλείου και υπάγεται στη Διεύθυνση Πολιτισμού - Παιδείας και Νέας Γενιάς.

Πριν από την έναρξη κάθε σχολικής χρονιάς καθορίζεται το ύψος των ετήσιων διδάκτρων του Ωδείου Δήμου Ηρακλείου και του Παραρτήματος αυτού στην δημοτική ενότητα Παλιανής, ως εύλογη αποζημίωση από τους αποδέκτες της παροχής των υπηρεσιών που αυτό προσφέρει, για την κάλυψη ποσοστού του κόστους μισθοδοσίας των προσφερόμενων υπηρεσιών του καλλιτεχνικού προσωπικού, όπως ο νόμος ορίζει (άρθρο 107 του Ν. 4483/2017). Σύμφωνα με τις διατάξεις της παρ. 1γ) της παρ. 1 του άρθρου 72 του Ν. 3852/2010 (ΦΕΚ 87/Α'), κατά παραπομπή από τις όμοιες της παρ. 1 του άρθρου 26 του Ν. 5056/2023 (ΦΕΚ 163/Α'), με βάση τις οποίες η λήψη της κανονιστικής απόφασης περί καθαρισμού των διδάκτρων του Δημοτικού Ωδείου αποτελεί αρμοδιότητα της Δημοτικής Επιτροπής, η οποία εισηγείται στο Δημοτικό Συμβούλιο το

σχέδιό της, αξιολογεί την υλοποίησή της και εισηγείται τροποποιήσεις, όπου απαιτούνται, ενώ περαιτέρω σημειώνεται ότι σύμφωνα με τις προαναφερθείσες διατάξεις, οι κανονιστικές αποφάσεις αξιολογούνται υποχρεωτικά από τη δημοτική επιτροπή κάθε δύο (2) χρόνια, από την έναρξη ισχύος τους.

Επειδή, επομένως, υπάρχει ανάγκη άμεσου καθορισμού των ετήσιων διδάκτρων του Ωδείου Δήμου Ηρακλείου και του Παραρτήματος αυτού στη δημοτική ενότητα Παλιανής για τη σχολική χρονιά 2024 – 2025, καλείται η Δημοτική Επιτροπή του Δήμου Ηρακλείου να καθορίσει με απόφασή της το ύψος των ετησίων διδάκτρων και στη συνέχεια να υποβάλει την απόφασή της στο Δημοτικό Συμβούλιο Ηρακλείου προς έγκριση, λαμβάνοντας υπόψη τους περιορισμούς που επιβάλλονται από τη νομοθεσία και σταθμίζοντας ταυτόχρονα τη βούληση της δημοτικής αρχής να αποκτήσουν οι δημότες πρόσβαση σε υψηλής ποιότητας μουσική διδασκαλία στο Ωδείο Δήμου Ηρακλείου, που στελεχώνεται από άριστους μουσικούς και διδάσκοντες. Από τον συνδυασμό των παραγόντων αυτών προκύπτει μια οριακή αύξηση στο ποσό των καταβλητέων διδάκτρων που υπαγορεύεται από την υποχρεωτική, για τους ΟΤΑ α' και β' βαθμού, συμμεόρφωση με τις διατάξεις του άρθρου 107 του Ν. 4483/2017 και της εγκυκλίου του ΥΠ.ΕΣ. υπ'αριθμ.πρωτ.14420/15-02-2024 (ΑΔΑ: 95ΠΗ46ΜΤΛ6-ΒΞ8). Στις εν λόγω διατάξεις προβλέπεται ότι το κόστος μισθοδοσίας του καλλιτεχνικού προσωπικού που παρέχει εκπαιδευτικές υπηρεσίες στις πολιτιστικές και αθλητικές δομές των ΟΤΑ (δημοτικά ωδεία, δημοτικά γυμναστήρια κλπ.) απαιτείται να καλύπτεται σε ποσοστό τουλάχιστον εβδομήντα τοις εκατό (70%) από το καταβαλλόμενο από τους πολίτες αντίτιμο, ήτοι από την καταβολή διδάκτρων, ενώ το υπόλοιπο ποσό θα καλύπτεται από τον προϋπολογισμό του φορέα.

Για τους λόγους αυτούς, εισηγούμαστε προς τη Δημοτική Επιτροπή τη λήψη απόφασης καθορισμού των ετησίων διδάκτρων για το σχολικό έτος 2024-2025 με βάση τους πίνακες που ακολουθούν, τόσο για το κεντρικό κατάστημα όσο και για το παράρτημα του Ωδείου Δήμου Ηρακλείου, καθώς και έγκρισης των κανονισμών που αφορούν στην καταβολή τους και στα κριτήρια και τις προϋποθέσεις εκπτώσεων από αυτά:

Α. Δίδακτρα κεντρικού καταστήματος Ωδείου Δήμου Ηρακλείου:

ΕΤΗΣΙΑ ΔΙΔΑΚΤΡΑ ΩΔΕΙΟΥ ΔΗΜΟΥ ΗΡΑΚΛΕΙΟΥ ΣΧΟΛΙΚΟΥ ΕΤΟΥΣ 2024-2025 ΤΟΥ ΚΕΝΤΡΙΚΟΥ ΚΑΤΑΣΤΗΜΑΤΟΣ ΩΔΕΙΟΥ ΔΗΜΟΥ ΗΡΑΚΛΕΙΟΥ	
ΤΑΞΗ	ΠΟΣΟΝ ΕΤΗΣΙΩΝ ΔΙΔΑΚΤΡΩΝ
Προκαταρτική (2x20')	495,00 €
Κατωτέρα (2x20')	528,00 €
Μέση (2x30')	550,00 €
Ανωτέρα (2x40')	825,00 €

Πτυχίο (Μουσικού Οργάνου, Ειδ. Αρμονίας, Αντίστιξη, Φούγκα)(1x60')	935,00 €
Δίπλωμα Μουσικού Οργάνου (2x40')	990,00 €
Ανώτερα Θεωρητικά - Υποχρεωτικά Μαθήματα Υποχρεωτικό Αρμονίας, Μουσική Δωματίου, Ιστορία, Μορφολογία, Μελοδραματική	110,00 €
Dictee, Σολφέζ και Prima Vista (εφόσον ο μαθητής ενταχθεί σε ομαδικό μάθημα)	55,00 €
Σύνολο Μουσικών Οργάνων	82,50 €
Χορωδία (υποχρεωτικό)	33,00 €
Εξέταστρα προαγωγικών και επαναληπτικών εξετάσεων (ανά μουσικό όργανο)	20,00 €

Β. Δίδακτρα παραρτήματος Ωδείου Δήμου Ηρακλείου στη δημοτική ενότητα Παλιανής:

ΕΤΗΣΙΑ ΔΙΔΑΚΤΡΑ ΩΔΕΙΟΥ ΔΗΜΟΥ ΗΡΑΚΛΕΙΟΥ ΣΧΟΛΙΚΟΥ ΕΤΟΥΣ 2024-2025 ΤΟΥ ΠΑΡΑΡΤΗΜΑΤΟΣ ΤΟΥ ΩΔΕΙΟΥ ΔΗΜΟΥ ΗΡΑΚΛΕΙΟΥ ΣΤΗ ΔΗΜΟΤΙΚΗ ΕΝΟΤΗΤΑ ΠΑΛΙΑΝΗΣ	
ΤΑΞΗ	ΠΟΣΟΝ ΕΤΗΣΙΩΝ ΔΙΔΑΚΤΡΩΝ
Προκαταρτική (2x20')	220,00 €
Κατωτέρα (2x20')	220,00 €
Μέση (2x30')	275,00 €

Γ. Κανονισμοί που αφορούν την καταβολή των διδάκτρων:

- Τα εξέταστρα για όλες τις κατηγορίες εξετάσεων (προαγωγικές, απολυτήριες, διπλωματικές, πτυχιακές και) θα καταβάλλονται υποχρεωτικά από όλους τους μαθητές, ανεξάρτητα από δωρεάν φοίτηση ή υποτροφία ή αναστολή καταβολής διδάκτρων για οποιονδήποτε λόγο.
- Τυχόν εκπτώσεις στα δίδακτρα θα ισχύουν υπέρ των μαθητών/σπουδαστών από την ημερομηνία υποβολής στη γραμματεία του Ωδείου Δήμου Ηρακλείου όλων των απαιτούμενων δικαιολογητικών και εφεξής.
- Σε περίπτωση διακοπής μαθήματος από μηθητή/σπουδαστή, τα δίδακτρα θα σταματήσουν να οφείλονται από την ημερομηνία δήλωσης της διακοπής στη γραμματεία του Ωδείου Δήμου Ηρακλείου και εφεξής.

Δ. Κριτήρια και προϋποθέσεις χορήγησης εκπτώσεων:

1. Για τις κατηγορίες των πολύτεκνων, τριτέκνων, μονογονεϊκών οικογενειών, δημοτικών υπαλλήλων του Δήμου Ηρακλείου, μέλη των μουσικών συνόλων του Δήμου Ηρακλείου (Φιλαρμονική-ΣΟΝΚΔΗ-Χορωδία), σπουδαστές με χιλιομετρική απόσταση από τη διεύθυνση κατοικίας τους 60 χιλιομέτρων και πάνω, ΑΜΕΑ και φοιτητών, προβλέπεται έκπτωση 30% επί του αρχικού ποσού κάθε τάξης, υπό τις ακόλουθες προϋποθέσεις:

- το μικτό ετήσιο οικογενειακό εισόδημα για τις οικογένειες με ένα παιδί δεν θα ξεπερνά το ποσό των 25.000 ευρώ
- το μικτό ετήσιο οικογενειακό εισόδημα για τις οικογένειες με δύο παιδιά δεν θα ξεπερνά το ποσό των 30.000 ευρώ
- το μικτό ετήσιο οικογενειακό εισόδημα για τις οικογένειες με τρία παιδιά δεν θα ξεπερνάει το ποσό των 35.000 ευρώ
- το μικτό ετήσιο οικογενειακό εισόδημα για τις οικογένειες με τέσσερα παιδιά και πάνω δεν θα ξεπερνά το ποσό των 40.000 ευρώ.

Ως μικτό ετήσιο οικογενειακό εισόδημα λογίζεται για τους σκοπούς της παρούσας, αυτό που προκύπτει από την πρόσθεση του Συνολικού Δηλωθέντος Εισοδήματος του/της υπόχρεου και της/του συζύγου, όπως αυτό προκύπτει από τον Πίνακα Γ1, ΕΚΚΑΘΑΡΙΣΗ Φ.Ε. της Πράξης Διοικητικού Προσδιορισμού Φόρου της δήλωσης φορολογίας εισοδήματος του αμέσως προηγούμενου φορολογικού έτους.

2. Για μικτό ετήσιο οικογενειακό εισόδημα έως 8.000 ευρώ προβλέπεται δωρεάν φοίτηση, μετά από ανίλογο αίτημα του ενδιαφερομένου προς το Ωδείο Δήμου Ηρακλείου, που θα κρίνει την κάθε περίπτωση ξεχωριστά, με βάση τα ακόλουθα δικαιολογητικά: τελευταίο εκκαθαριστικό, Ε1 και των δύο γονέων, Ε9 και των δύο γονέων, κάρτα ανεργίας (αν υπάρχει).

3. Σε περίπτωση δεύτερης εγγραφής από την ίδια οικογένεια (που αφορά είτε το ίδιο άτομο είτε άλλο μέλος της) προβλέπεται έκπτωση ποσοστού 30% επί του αρχικού ποσού κάθε τάξης για την δεύτερη αυτή εγγραφή.

4. Σε περίπτωση τρίτης εγγραφής και πάνω από την ίδια οικογένεια (που αφορά είτε το ίδιο άτομο είτε άλλα μέλη της), προβλέπεται έκπτωση ποσοστού 50% επί του αρχικού ποσού κάθε τάξης για την τρίτη αυτή εγγραφή και πάνω.

5. Σε περίπτωση εγγραφής μαθητή που διαμένει σε άλλο δήμο χιλιομετρικής απόστασης 60 χιλ. και πάνω, προβλέπεται έκπτωση ποσοστού 30% επί του αρχικού ποσού κάθε τάξης.

6. Στα πλαίσια της δημιουργίας νέων μουσικών για την ανάπτυξη και στελέχωση της ΣΟΝΚΔΗ, ο Δήμος Ηρακλείου παρέχει δωρεάν μαθήματα στις ακόλουθες δύο κατηγορίες σπουδαστών: α) σε σπουδαστές/μαθητές του Μουσικού Σχολείου Ηρακλείου που έχουν ως πρώτη επιλογή μουσικό όργανο συμφωνικής ορχήστρας, για το οποίο όμως δεν υπάρχει καθηγητής για να το διδάξει και β) σε ήδη εγγεγραμμένους μαθητές του ωδείου που επιθυμούν να επιλέξουν, ως δεύτερο όργανο, συμφωνικό όργανο, στο οποίο υπάρχει έλλειψη σπουδαστών κατά την κρίση του Ωδείου Δήμου Ηρακλείου.

7. Τα υποχρεωτικά μαθήματα δεν υπάγονται στις κατηγορίες των εκπτώσεων.

8. Τα ποσοστά των εκπτώσεων δεν λειτουργούν αθροιστικά σε καμία περίπτωση».

Ακολούθησε συζήτηση μεταξύ των μελών της Επιτροπής, κατά την οποία ο κ. Πρόεδρος πρότεινε να γίνει δεκτή η εισήγηση της Αντιδημάρχου.

Η πρόταση του κ. Προέδρου έγινε ομόφωνα δεκτή από τα μέλη της Επιτροπής και στη συνέχεια παρακάλεσε για τη λήψη σχετικής απόφασης.

Η ΔΗΜΟΤΙΚΗ ΕΠΙΤΡΟΠΗ

Αφού έλαβε υπόψη της:

1. Τη με αριθ.πρωτ.118759/25-10-2024 εισήγηση της Αντιδημάρχου Πολιτισμού κας Ρένας Παπαδάκη-Σκαλιδή, η οποία αφορά στο Ωδείο Δήμου Ηρακλείου της Διεύθυνσης Παιδείας-Πολιτισμού και Νέας Γενιάς του Δήμου Ηρακλείου.
2. Τις διατάξεις των άρθρων 63, 72, 73 του Ν.3852/2010, του άρθρου 74Α του Ν.3852/2010 όπως προστέθηκε και ισχύει με τις διατάξεις του άρθρου 9 του Ν.5056/2023, τις διατάξεις του άρθρου 107 του Ν.4483/2017 και της εγκυκλίου του ΥΠ.ΕΣ. με αριθμ.πρωτ.14420/15-02-2024 (ΑΔΑ: 95ΠΗ46ΜΤΛ6-ΒΞ8).

Α Π Ο Φ Α Σ Ι Ζ Ε Ι Ο Μ Ο Φ Ω Ν Α

Εισηγείται στο Δημοτικό Συμβούλιο τον καθορισμό των ετησίων διδάκτρων για το σχολικό έτος 2024-2025 με βάση τους πίνακες που ακολουθούν, τόσο για το κεντρικό κατάστημα όσο και για το παράρτημα του Ωδείου Δήμου Ηρακλείου στη δημοτική ενότητα Παλιανής, καθώς και την έγκριση των κανονισμών που αφορούν στην καταβολή τους και στα κριτήρια και τις προϋποθέσεις εκπτώσεων από αυτά:

Α. Δίδακτρα κεντρικού καταστήματος Ωδείου Δήμου Ηρακλείου:

ΕΤΗΣΙΑ ΔΙΔΑΚΤΡΑ ΩΔΕΙΟΥ ΔΗΜΟΥ ΗΡΑΚΛΕΙΟΥ ΣΧΟΛΙΚΟΥ ΕΤΟΥΣ 2024-2025 ΤΟΥ ΚΕΝΤΡΙΚΟΥ ΚΑΤΑΣΤΗΜΑΤΟΣ ΩΔΕΙΟΥ ΔΗΜΟΥ ΗΡΑΚΛΕΙΟΥ	
ΤΑΞΗ	ΠΟΣΟΝ ΕΤΗΣΙΩΝ ΔΙΔΑΚΤΡΩΝ
Προκαταρτική (2x20')	495,00 €
Κατωτέρα (2x20')	528,00 €
Μέση (2x30')	550,00 €
Ανωτέρα (2x40')	825,00 €

Πτυχίο (Μουσικού Οργάνου, Ειδ. Αρμονίας, Αντίστιξη, Φούγκα)(1x60')	935,00 €
Δίπλωμα Μουσικού Οργάνου (2x40')	990,00 €
Ανώτερα Θεωρητικά - Υποχρεωτικά Μαθήματα Υποχρεωτικό Αρμονίας, Μουσική Δωματίου, Ιστορία, Μορφολογία, Μελοδραματική	110,00 €
Dictée, Σολφέζ και Prima Vista (εφόσον ο μαθητής ενταχθεί σε ομαδικό μάθημα)	55,00 €
Σύνολα Μουσικών Οργάνων	82,50 €
Χορωδία (υποχρεωτικό)	33,00 €
Εξέταστρα προαγωγικών και επαναληπτικών εξετάσεων (ανά μουσικό όργανο)	20,00 €

Β. Δίδακτρα παραρτήματος Ωδείου Δήμου Ηρακλείου στη δημοτική ενότητα Παλιανής:

ΕΤΗΣΙΑ ΔΙΔΑΚΤΡΑ ΩΔΕΙΟΥ ΔΗΜΟΥ ΗΡΑΚΛΕΙΟΥ ΣΧΟΛΙΚΟΥ ΕΤΟΥΣ 2024-2025 ΤΟΥ ΠΑΡΑΡΤΗΜΑΤΟΣ ΤΟΥ ΩΔΕΙΟΥ ΔΗΜΟΥ ΗΡΑΚΛΕΙΟΥ ΣΤΗ ΔΗΜΟΤΙΚΗ ΕΝΟΤΗΤΑ ΠΑΛΙΑΝΗΣ	
ΤΑΞΗ	ΠΟΣΟΝ ΕΤΗΣΙΩΝ ΔΙΔΑΚΤΡΩΝ
Προκαταρτική (2x20')	220,00 €
Κατωτέρα (2x20')	220,00 €
Μέση (2x30')	275,00 €

Γ. Κανονισμοί που αφορούν την καταβολή των διδάκτρων:

1. Τα εξέταστρα για όλες τις κατηγορίες εξετάσεων (προαγωγικές, απολυτήριες, διπλωματικές, πτυχιικές κα) θα καταβάλλονται υποχρεωτικά από όλους τους μαθητές, ανεξάρτητα από δωρεάν φοίτηση ή υποτροφία ή αναστολή καταβολής διδάκτρων για οποιονδήποτε λόγο.
2. Τυχόν εκπτώσεις στα δίδακτρα θα ισχύουν υπέρ των μαθητών/σπουδαστών από την ημερομηνία υποβολής στη γραμματεία του Ωδείου Δήμου Ηρακλείου όλων των απαιτούμενων δικαιολογητικών και εφεξής.
3. Σε περίπτωση διακοπής μαθήματος από μαθητή/σπουδαστή, τα δίδακτρα θα σταματήσουν να οφείλονται από την ημερομηνία δήλωσης της διακοπής στη γραμματεία του Ωδείου Δήμου Ηρακλείου και εφεξής.

Δ. Κριτήρια και προϋποθέσεις χορήγησης εκπτώσεων:

1. Για τις κατηγορίες των πολύτεκνων, τριτέκνων, μονογονεϊκών οικογενειών, δημοτικών υπαλλήλων του Δήμου Ηρακλείου, μέλη των μουσικών συνόλων του Δήμου Ηρακλείου (Φιλαρμονική-ΣΟΝΚΔΗ-Χορωδία), σπουδαστές με χιλιομετρική απόσταση από τη διεύθυνση κατοικίας τους 60 χιλιομέτρων και πάνω, ΑΜΕΑ και φοιτητών, προβλέπεται έκπτωση 30% επί του αρχικού ποσού κάθε τάξης, υπό τις ακόλουθες προϋποθέσεις:

- το μικτό ετήσιο οικογενειακό εισόδημα για τις οικογένειες με ένα παιδί δεν θα ξεπερνά το ποσόν των 25.000 ευρώ
- το μικτό ετήσιο οικογενειακό εισόδημα για τις οικογένειες με δύο παιδιά δεν θα ξεπερνά το ποσόν των 30.000 ευρώ
- το μικτό ετήσιο οικογενειακό εισόδημα για τις οικογένειες με τρία παιδιά δεν θα ξεπερνάει το ποσόν των 35.000 ευρώ
- το μικτό ετήσιο οικογενειακό εισόδημα για τις οικογένειες με τέσσερα παιδιά και πάνω δεν θα ξεπερνά το ποσόν των 40.000 ευρώ.

Ως μικτό ετήσιο οικογενειακό εισόδημα λογίζεται για τους σκοπούς της παρούσας, αυτό που προκύπτει από την πρόσθεση του Συνολικού Δηλωθέντος Εισοδήματος του/της υπόχρεου και της/του συζύγου, όπως αυτό προκύπτει από τον Πίνακα Γ1. ΕΚΚΑΘΑΡΙΣΗ Φ.Ε. της Πράξης Διοικητικού Προσδιορισμού Φόρου της δήλωσης φορολογίας εισοδήματος του αμέσως προηγούμενου φορολογικού έτους.

2. Για μικτό ετήσιο οικογενειακό εισόδημα έως 8.000 ευρώ προβλέπεται δωρεάν φοίτηση, μετά από ανάλογο αίτημα του ενδιαφερομένου προς το Ωδείο Δήμου Ηρακλείου, που θα κρίνει την κάθε περίπτωση ξεχωριστά, με βάση τα ακόλουθα δικαιολογητικά: τελευταίο εκκαθαριστικό, Ε1 και των δύο γονέων, Ε9 και των δύο γονέων, κάρτα ανεργίας (αν υπάρχει).

3. Σε περίπτωση δεύτερης εγγραφής από την ίδια οικογένεια (που αφορά είτε το ίδιο άτομο είτε άλλο μέλος της) προβλέπεται έκπτωση ποσοστού 30% επί του αρχικού ποσού κάθε τάξης για την δεύτερη αυτή εγγραφή.

4. Σε περίπτωση τρίτης εγγραφής και πάνω από την ίδια οικογένεια (που αφορά είτε το ίδιο άτομο είτε άλλα μέλη της), προβλέπεται έκπτωση ποσοστού 50% επί του αρχικού ποσού κάθε τάξης για την τρίτη αυτή εγγραφή και πάνω.

5. Σε περίπτωση εγγραφής μαθητή που διαμένει σε άλλο δήμο χιλιομετρικής απόστασης 60 χιλ. και πάνω, προβλέπεται έκπτωση ποσοστού 30% επί του αρχικού ποσού κάθε τάξης.

6. Στα πλαίσια της δημιουργίας νέων μουσικών για την ανάπτυξη και στελέχωση της ΣΟΝΚΔΗ, ο Δήμος Ηρακλείου παρέχει δωρεάν μαθήματα στις ακόλουθες δύο κατηγορίες σπουδαστών: α) σε σπουδαστές/μαθητές του Μουσικού Σχολείου Ηρακλείου που έχουν ως πρώτη επιλογή μουσικό όργανο συμφωνικής ορχήστρας, για το οποίο όμως δεν υπάρχει καθηγητής για να το διδάξει και β) σε ήδη εγγεγραμμένους μαθητές του ωδείου που επιθυμούν να επιλέξουν, ως δεύτερο όργανο, συμφωνικό

όργανο, στο οποίο υπάρχει έλλειψη σπουδαστών κατά την κρίση του Ωδείου Δήμου Ηρακλείου.

7. Τα υποχρεωτικά μαθήματα δεν υπάγονται στις κατηγορίες των εκπτώσεων.

8. Τα ποσοστά των εκπτώσεων δεν λειτουργούν αθροιστικά σε καμία περίπτωση.-

Έγινε, αποφασίστηκε και υπογράφηκε
Ο Πρόεδρος Τα Μέλη
(Ακολουθούν οι υπογραφές)
Ακριβές αντίγραφο ατελές για Δημοτική Υπηρεσία
Ηράκλειο, 31-10-2024
Η Γραμματέας

ΑΙΚΑΤΕΡΙΝΑ ΚΟΥΝΑΛΙ
31.10.2024 11:15



ΕΛΛΗΝΙΚΗ ΔΗΜΟΚΡΑΤΙΑ
ΝΟΜΟΣ ΗΡΑΚΛΕΙΟΥ
ΔΗΜΟΣ ΗΡΑΚΛΕΙΟΥ
ΔΙΕΥΘΥΝΣΗ ΤΕΧΝΙΚΩΝ ΕΡΓΩΝ ΚΑΙ ΜΕΛΕΤΩΝ
ΤΜΗΜΑ: ΚΥΚΛΟΦΟΡΙΑΣ & ΣΥΓΚΟΙΝΩΝΙΩΝ
Ταχ. Δ/ση: Διονυσίου 13Α
Τ.Κ: 716 01 Ν. Αλικαρνασσός, Ηράκλειο
Πληροφορίες: : Μανουσάκης Δαυίδ
Πολιτικός Μηχανικός
Τηλ.: 2813409883
Fax: 2813409894
E-mail : manousakis-d@heraklion.gr

Ηράκλειο 22/10/2024
Αρ. Πρωτ.:

ΠΡΟΣ: Το Δημοτικό Συμβούλιο

LL

ΘΕΜΑ: Εισήγηση στο Δημοτικό Συμβούλιο για παραχώρηση χρήσεως οδών για την διεξαγωγή του 18^{ου} Αγώνα Δρόμου Πανεπιστημίου Κρήτης.

- Σχετ. α) Το με αρ. πρωτ. 116376/21-10-2024 έγγραφο της επιτροπής Αθλητισμού του Πανεπιστημίου Ηρακλείου.
2. Τα άρθρα 4,5 & 7 του Ν.4479 (ΦΕΚ Α' 94/29.06.2017)
 3. Το με αρ. πρωτ. ΥΠΠΟΑ/ΓΔΥΑ/ΔΤΥ/ΤΠΑΑΕ/324040/18495/2208/465/1-9-2017 έγγραφο του Υπουργείου Αθλητισμού και Πολιτισμού.
 4. Το Άρθρο 39Ν. 4603/19 (ΦΕΚ 48/14.03.2019 τεύχος Α') Τροποποίηση του άρθρου 56Α του ν. 2725/1999.

Το Πανεπιστήμιο Κρήτης πρόκειται να κάνει την διεξαγωγή του 18ου αγώνα Δρόμου Πανεπιστημίου Κρήτης. Στο παραπάνω σχετικό (1) έγγραφο ο διοργανωτής του αγώνα δρόμου ζητά την έγκριση παραχώρησης χρήσης της διαδρομής στη συγκεκριμένη ημερομηνία που θα διεξαχθεί η αντίστοιχη αθλητική δραστηριότητα. Ο αγώνας δρόμου θα διεξαχθεί στις 24 Νοεμβρίου 2024 από 8:00π.μ. έως 11.00π.μ. και θα ακολουθήσει την παρακάτω διαδρομή:

Κτήρια Πανεπιστημίου Κνωσού (εκκίνηση) Ιωάννη Καρδίτη, Ανδρέα Νάθενα, Λεωφ. Κνωσού, Λεωφ. Δημοκρατίας, Πλατεία Ελευθερίας, οδός Δικαιοσύνης, Οδός 1ης, Λεωφ. Καλοκαιρινού, Λεωφ.62 Μαρτύρων, Εθνική Ηρακλείου-Μοιρών (Κόμβος Γιόφυρο), Λεωφόρος Πανεπιστημίου,(φανάρια-διασταύρωση προς ΠΑΓΝΗ) οδός Ανδρέα Καλοκαιρινού (δρόμος προς Πανεπιστήμιο-ΙΤΕ -Βούτες) τερματισμός κτήρια Πανεπιστημίου Κρήτης.

Επίσης το Πανεπιστήμιο Κρήτης ζητάει την κατάταξη της διαδρομής στην ομάδα Ζ2, του άρθρου 56Α του ν. 2725/1999 όπως αυτό τροποποιήθηκε με το άρθρο 39Ν. 4603/19 (ΦΕΚ 48/14.03.2019 τεύχος Α') (σχετ. 4), το οποίο αναφέρει αναφέρει:

3. Στην υποπερίπτωση αα' της περίπτωσης β' της παραγράφου 1, προστίθεται δεύτερο εδάφιο ως εξής: «Ομάδα Ζ2: Προσωρινές εγκαταστάσεις ή διαμορφώσεις για διοργάνωση αγώνων σε φυσικό περιβάλλον, όπως θάλασσα, ποτάμι, λίμνη, δάσος, βουνό, ή σε δημόσιους δρόμους ή σε κοινόχρηστους χώρους πόλεων. Στην ομάδα αυτή ανήκουν, επίσης, τα υπαίθρια και ημιυπαίθρια σκοπευτήρια, οι εγκαταστάσεις για την εξυπηρέτηση του αεραθλητισμού καθώς και οι

εγκαταστάσεις για την ομαδοποίηση των υπαγόμενων στην ομάδα Η της υποπερίπτωσης ββ' της περίπτωσης β' της παρούσας παραγράφου εφόσον είναι προσωρινές.».

Το Πανεπιστήμιο Κρήτης θα πρέπει να πάρει έγκριση για την εκτέλεση του αγώνα δρόμου από την Αστυνομική Διεύθυνση Ηρακλείου και θα πρέπει να πάρει όλα τα απαραίτητα μέτρα ασφαλείας σε συνεργασία με την Αστυνομική Διεύθυνση Ηρακλείου.

Παρακαλούμε το Δημοτικό Συμβούλιο να πάρει απόφαση και να εγκρίνει την παραχώρηση χρήσης των δημοτικών οδών που περιγράφονται από τη διαδρομή: Κτήρια Πανεπιστημίου Κνωσού (εκκίνηση) Ιωάννη Καρδίτη, Ανδρέα Νάθενα, Λεωφ. Κνωσσού, Λεωφ. Δημοκρατίας, Πλατεία Ελευθερίας, οδός Δικαιοσύνης, οδός Ίδης, Λεωφ. Καλοκαιρινού, Λεωφ. 62 Μαρτύρων, οδός Ανδρέα Καλοκαιρινού (δρόμος προς Πανεπιστήμιο-ΙΤΕ -Βούτες) και να εγκρίνει την κατηγοριοποίηση της διαδρομής στην ομάδα Ζ2, του άρθρου 56Α του ν. 2725/1999 όπως αυτό τροποποιήθηκε με το άρθρο 39Ν. 4603/19 (ΦΕΚ 48/14.03.2019 τεύχος Α') (σχετ. 4) για την ημέρα διεξαγωγής του δρόμου δηλ. την Κυριακή 24 Νοεμβρίου 2024 και ώρες 8:00 – 11:00 πμ. Εξαιρούνται οι οδοί Εθνική οδός Ηρακλείου-Μοιρών (Κόμβος Γιόφυρο), Λεωφόρος Πανεπιστημίου, των οποίων η συντήρηση δεν είναι αρμοδιότητα του Δήμου Ηρακλείου. Απαραίτητη προϋπόθεση για την ισχύ της απόφασης είναι να κοινοποιηθεί στην Υπηρεσία μας η απόφαση της Αστυνομικής Διεύθυνσης Ηρακλείου που θα αστυνομεύσει την διεξαγωγή του αγώνα δρόμου, και το Πανεπιστήμιο Κρήτης σε συνεργασία με την Τροχαία Ηρακλείου θα πρέπει να πάρουν όλα τα απαραίτητα μέτρα σύμφωνα με τον Κώδικα Οδικής Κυκλοφορίας για την ασφαλή διεξαγωγή του αγώνα δρόμου. Σε όλη τη διάρκεια του αγώνα θα πρέπει να υπάρχουν υπεύθυνοι που θα έχουν οριστεί από την Τροχαία και το Πανεπιστήμιο Κρήτης και θα εξασφαλίζουν την ασφαλή διέλευση των συμμετεχόντων στον αγώνα Δρόμου. Σε περίπτωση μη τήρησης όλων των ανωτέρω, για οποιαδήποτε ατύχημα ο φορέας που διεξαγάγει τον αγώνα θα φέρνει την αποκλειστική ευθύνη.

Ο ΑΝΤΙΔΗΜΑΡΧΟΣ ΤΕΧΝΙΚΩΝ ΕΡΓΩΝ

ΣΙΣΑΜΑΚΗΣ ΓΕΩΡΓΙΟΣ

Συνημμένα: 1. Αίτημα Πανεπιστημίου Κρήτης με αρ. πρωτ. 116376/21.10.2024



Ακριβές αντίγραφο από το πρωτότυπο που βρίσκεται στα Αρχεία της υπηρεσίας

Με εντολή Δημάρχου

ΚΑΤΑΧΑΝΑΚΗ ΕΛΕΥΘΕΡΙΑ
ΔΕ1 ΔΙΟΙΚΗΤΙΚΟΥ ΜΕ ΒΑΘΜΟ Α'

ΔΗΜΟΣ ΗΡΑΚΛΕΙΟΥ
ΑΚΡΙΒΕΣ ΑΝΤΙΓΡΑΦΟ
Αρ. Πρωτ. 116376
Ημερομηνία 21-10-24



ΠΑΝΕΠΙΣΤΗΜΙΟ ΚΡΗΤΗΣ
ΠΑΝΕΠΙΣΤΗΜΙΑΚΟ ΓΥΜΝΑΣΤΗΡΙΟ

Πανεπιστημιούπολη Βουτών, 71 003 Ηράκλειο Κρήτης, Τηλ: (2810) 545230,
email : unisport@uoc.gr <http://unisport.uoc.gr>

Ηράκλειο, 18-10-2024
Α.Π.: 22451

✓
Προς την
Διεύθυνση Τεχνικών Έργων & Μελετών
Τμήμα κυκλοφορίας & Συγκοινωνιών του
Δήμου Ηρακλείου.
Υπόψη: κ. Μανουσάκη Δαυίδ

Θέμα: άδεια χρήσης δημοτικών οδών για τις ανάγκες του 18^{ου} αγώνα δρόμου του Πανεπιστημίου Κρήτης, στις 24. Νοεμβρίου 2024.

Αξιότιμε κύριε Μανουσάκη,

Θέλω να σας ενημερώσω, ότι η Επιτροπή Αθλητισμού του Πανεπιστημίου Κρήτης θα διοργανώσει την Κυριακή 24 Νοεμβρίου 2024, τον «18^ο αγώνα δρόμου του Πανεπιστημίου Κρήτης», σε απόσταση 12,6km. Ο αγώνας θα πραγματοποιηθεί υπό την αιγίδα της Γενικής Γραμματείας Αθλητισμού.

Εκκίνηση του αγώνα: Κτήρια Πανεπιστημίου στην Κνωσό, ώρα 09:00πμ
Διαδρομή αγώνα: Κτήρια Πανεπιστημίου στην Κνωσό (εκκίνηση), Ιωάννη Καρδίτση, Α. Νάθενα, Λεωφ. Κνωσού, Λεωφ. Δημοκρατίας, Πλατεία Ελευθερίας, Λεωφ. Καλοκαιρινού, Λεωφ. 62 Μαρτύρων, Εθνική Οδός Ηρακλείου - Μοιρών (κόμβος Γιόφυρο), Εσταυρωμένος (παράλληλη οδός της Ε.Ο. Ηρακλείου - Μοιρών), Λεωφόρος Πανεπιστημίου, οδός Ανδρέα Καλοκαιρινού (διασταύρωση προς Πανεπιστήμιο-ΙΤΕ-Βούτες), κτήρια Πανεπιστημιούπολης Βουτών, τερματισμός αθλητών.

Αγαπητέ κύριε Μανουσάκη, αιτούμε από την υπηρεσία σας: την άδεια χρήσης των παραπάνω δημοτικών οδών, για τις ανάγκες του αγώνα καθώς και τον χαρακτηρισμό της διαδρομής του στην ομάδα Ζ του νόμου 4479/17

Μ' εκτίμηση

Στέλιος Ζαχαριουδάκης MSc , Ε.Ε.Π.-Κ.Φ.Α.

Υπεύθυνος Πανεπιστημιακού Γυμναστηρίου Ηρακλείου,

Τηλ. επικοινωνίας 6944 187 559



12

Έκδ.1 αναθ.2 ημ/νία έγκρ. 3/1/2011 ΠΡΟ-ΠΣΠ 001

**ΕΛΛΗΝΙΚΗ ΔΗΜΟΚΡΑΤΙΑ
ΝΟΜΟΣ ΗΡΑΚΛΕΙΟΥ
ΔΗΜΟΣ ΗΡΑΚΛΕΙΟΥ
ΔΙΕΥΘΥΝΣΗ ΣΥΝΤΗΡΗΣΗΣ ΚΑΙ
ΑΥΤΕΠΙΣΤΑΣΙΑΣ
ΤΜΗΜΑ: ΚΟΙΝΟΧΡΗΣΤΩΝ ΧΩΡΩΝ**

Ταχ. Δ/νση: Διονυσίου 13Α,

Ν. Αλικαρνασσός - Ηράκλειο

Τ.Κ: 716 01

Πληροφορίες: Μ. Ανωγειανάκη

Τηλ.: 2813-409833

Fax: 2813-409870

Ηράκλειο, **25 Οκτωβρίου 2024**

Αρ. Πρωτ.:

ΠΡΟΣ :

Το Δημοτικό Συμβούλιο Ηρακλείου

ΘΕΜΑ: Έγκριση παράτασης εκτέλεσης εργασιών του έργου με τίτλο:
**«ΕΞΩΡΑΙΣΜΟΣ ΤΩΝ ΚΗΠΟΘΕΑΤΡΩΝ ΝΙΚΟΥ ΚΑΖΑΝΤΖΑΚΗ ΚΑΙ ΜΑΝΟΥ
ΧΑΤΖΗΔΑΚΗ».**

ΙΣΤΟΡΙΚΟ:

1. Το Τμήμα Συντήρησης Κοινόχρηστων Χώρων της Δ/νσης Συντήρησης και Αυτεπιστασίας, συνέταξε τη μελέτη για το έργο με τίτλο: **«Εξωραϊσμός των κηποθέατρων Νίκου Καζαντζάκη και Μάνου Χατζηδάκη»**, προϋπολογισμού 278.000,00 ευρώ μαζί με τη δαπάνη του Φ.Π.Α.
2. Στον προϋπολογισμό του Δήμου του Οικονομικού Έτους 2021, στον κωδικό εξόδων Κ.Α.15-7336.061 και στο Τεχνικό Πρόγραμμα 2021, υπάρχει εγγεγραμμένο έργο με τίτλο: **«Εξωραϊσμός των κηποθέατρων Νίκου Καζαντζάκη και Μάνου Χατζηδάκη»**, με πίστωση 60.000,00 ευρώ.
3. Στις 18-04-2022 υπογράφηκε η σύμβαση του έργου (αρ. πρωτ. 35104) με την ανάδοχο εταιρεία Χ. Λυδάκης- Ανώνυμη Τεχνική-Εμπορική- Ξενοδοχειακή- Τουριστική και Βιομηχανική Εταιρεία με διακριτικό τίτλο «LYDAKIS Construction Co», με συνολική προθεσμία εκτέλεσης του έργου, έξι (6) μηνών από την ημέρα υπογραφής της σύμβασης, δηλαδή έως 18-10-2022.

4. Με την υπ' αρ. 880 (αρ. πρακτικού 40/27-09-2022) απόφαση Οικονομικής Επιτροπής εγκρίθηκε η χορήγηση παράτασης εκτέλεσης εργασιών του έργου του θέματος, για πέντε (5) μήνες παραπάνω από την λήξη της συνολικής προθεσμίας εκτέλεσης του έργου, ήτοι έως τις 18-03-2023.
5. Με την υπ' αρ. 973/2022 απόφαση Ο.Ε. Δήμου Ηρακλείου, εγκρίθηκε ο 1^{ος} ΑΠΕ και το 1^ο Π.Κ.Τ.Μ.Ν.Ε. της κύριας σύμβασης του έργου του θέματος.
6. Με την υπ' αρ. πρωτ. 10112/02-02-2023 Ειδική Δήλωση Διακοπής Εργασιών, η ανάδοχος εταιρία Χ. ΛΥΔΑΚΗΣ Α.Ε, σύμφωνα με το άρθρο 161 του Ν. 4412/2016, ζήτησε τη διακοπή εκτέλεσης των εργασιών του έργου του θέματος, λόγω μη πληρωμής του 2^{ου} λογαριασμού, πέραν του διμήνου από την υποβολή του.
7. Με την υπ' αρ. πρωτ. 16105/21-02-2023 Απόφαση της Δ/σης Συντήρησης & Αυτεπιστασίας, έγινε αποδεκτή η ειδική δήλωση διακοπής εργασιών του έργου του θέματος.
8. Με το υπ' αρ. πρωτ. 25888/21-03-2023 έγγραφο του τμήματος Ταμείου εξόφλησης, ενημερώθηκε η Δ/νουσα Υπηρεσία για την εξόφληση του 2^{ου} λογαριασμού του έργου του θέματος.
9. Με το υπ' αρ. πρωτ. 26124/20-03-2023 έγγραφο, η Δ/ση Συντήρησης & Αυτεπιστασίας, ζήτησε από την ανάδοχο εταιρία την άμεση έναρξη εργασιών του εν λόγω έργου.
10. Με το υπ' αρ. πρωτ. 27531/07-04-2023 έγγραφο, εγκρίθηκε το αναθεωρημένο χρονοδιάγραμμα του έργου, μέχρι τις 20/04/2023.
11. Με την υπ' αρ. 289 (αρ. πρακτικού 29/29-05-2023) απόφαση Δημοτικού Συμβουλίου εγκρίθηκε η παράταση προθεσμίας εκτέλεσης εργασιών του έργου του θέματος, για έξι (6) μήνες παραπάνω από την λήξη της συνολικής προθεσμίας εκτέλεσης του έργου, ήτοι έως τις 20-10-2023.
12. Με το υπ' αρ. πρωτ. 63075/19-06-2023 έγγραφο, εγκρίθηκε το αναθεωρημένο χρονοδιάγραμμα του έργου, μέχρι τις 20/10/2023.
13. Με την υπ' αρ. 602 (αρ. πρακτικού 47/16-10-2023) απόφαση Δημοτικού Συμβουλίου εγκρίθηκε η παράταση προθεσμίας εκτέλεσης εργασιών του έργου του θέματος, για τέσσερις (4) μήνες παραπάνω

από την λήξη της συνολικής προθεσμίας εκτέλεσης του έργου, ήτοι έως τις 20-02-2024.

14.Με το υπ' αρ. πρωτ. 18735/04-03-2024 έγγραφο, εγκρίθηκε το αναθεωρημένο χρονοδιάγραμμα του έργου, μέχρι τις 20/02/2024.

15.Με την υπ' αρ. 112 (αρ. πρακτικού 12/12-04-2024) απόφαση Δημοτικού Συμβουλίου εγκρίθηκε η παράταση προθεσμίας εκτέλεσης εργασιών του έργου του θέματος, για τρεις (3) μήνες παραπάνω από την λήξη της συνολικής προθεσμίας εκτέλεσης του έργου, ήτοι έως τις 30-05-2024.

16.Με το υπ' αρ. πρωτ. 50472/22-05-2024 έγγραφο η ανάδοχος εταιρεία αιτείται την παράταση εκτέλεσης εργασιών για τους λόγους που αναφέρονται σ' αυτό, έως τις 30-11-2024.

Σε συνέχεια των ανωτέρω σχετικών και λαμβάνοντας υπόψη το διάστημα των θερινών εκδηλώσεων καθώς και εν αναμονή των υλικών που απαιτούνται για την ολοκλήρωση των εργασιών του έργου,

εισηγούμαστε

στο Δημοτικό Συμβούλιο Ηρακλείου:

Την έγκριση παράτασης εκτέλεσης εργασιών του έργου: «Εξωραϊσμός των κηποθέατρων Νίκου Καζαντζάκη και Μάνου Χατζηδάκη», έως τις 30-02-2025.



Ακριβές αντίγραφο από το πρωτότυπο που βρίσκεται στο Αρχείο της υπηρεσίας

Με εντολή Δημάρχου

ΚΑΤΑΧΑΝΑΚΗ ΕΛΕΥΘΕΡΙΑ
ΔΕ1 ΔΙΟΙΚΗΤΙΚΟΥ ΜΕ ΒΑΘΜΟ Α'

Ο Αντιδήμαρχος Τεχνικών Έργων

Σισαμάκης Γεώργιος

κα Μ. Ανωγειανάκη
30.5.2024

LYDAKIS Construction
Πλατεία Ελευθερίας 29α, Μέγαρο Ντορέ
Ηράκλειο Κρήτης 712 02
+30 2810225586 | info@lydakis.com
www.lydakis.com

ΔΗΜΟΣ ΗΡΑΚΛΕΙΟΥ
Αρ. Πρωτ.....50472
Ημερομηνία.....22-5-24

ΤΜΗΜΑ
ΥΠΑΙΘΡΙΩΝ
24/05/2024

ΠΡΟΣ: ΔΗΜΟ ΗΡΑΚΛΕΙΟΥ

ΔΙΕΥΘΥΝΣΗ ΣΥΝΤΗΡΗΣΗΣ ΚΑΙ
ΕΥΤΕΠΙΣΤΑΣΙΑΣ ΤΜΗΜΑ
ΚΟΙΝΟΧΡΗΣΤΩΝ ΧΩΡΩΝ

Υπόψη: κα Μ. Ανωγειανάκη, κο Μ.
Αρχαύλη

ΕΡΓΟ: "ΕΞΩΡΑΙΣΜΟΣ ΤΩΝ ΚΗΠΟΘΕΑΤΡΩΝ ΝΙΚΟΥ ΚΑΖΑΝΤΖΑΚΗ ΚΑΙ ΜΑΝΟΥ
ΧΑΤΖΗΔΑΚΙ"

ΘΕΜΑ: Αίτηση 5^{ης} Παράτασης Εργασιών.

Στις 18/04/2022 υπεγράφη εργολαβική σύμβαση για το παραπάνω έργο με προθεσμία εκτέλεσης εργασιών
έξι (6) μήνες, ήτοι έως τις 18/10/2022.

Με την με αρ. 112 (Αριθμός πρακτικού 12) απόφαση Οικονομικής Επιτροπής του Δήμου Ηρακλείου εκδόθηκε
παράταση εργασιών έως τις 30/05/2024.

Λόγω ελλείψεως των υλικών στην αγορά και λόγω μεγάλων καθυστερήσεων παραλαβής αυτών, που έχουν
ως συνέπεια την αδυναμία έγκαιρης ολοκλήρωσης των εργασιών, παρακαλούμε όπως μας χορηγήσετε
παράταση έξι (6) μηνών, ήτοι μέχρι τις 30/11/2024

ΗΡΑΚΛΕΙΟ 22/05/2024
Για την LYDAKIS Construction Co.

LYDAKIS Construction Co.
ΠΛ. ΕΛΕΥΘΕΡΙΑΣ 29, ΜΕΓΑΡΟ ΝΤΟΡΕ
ΗΡΑΚΛΕΙΟ ΚΡΗΤΗΣ
ΤΗΛ. 2810 228.886 - ΦΑΧ. 2810 287.486
ΑΦΜ 094328971 - ΔΟΥ ΗΡΑΚΛΕΙΟΥ



13

ΕΛΛΗΝΙΚΗ ΔΗΜΟΚΡΑΤΙΑ
ΝΟΜΟΣ ΗΡΑΚΛΕΙΟΥ
ΔΗΜΟΣ ΗΡΑΚΛΕΙΟΥ
ΔΙΕΥΘΥΝΣΗ ΤΕΧΝΙΚΩΝ ΕΡΓΩΝ ΚΑΙ ΜΕΛΕΤΩΝ
ΤΜΗΜΑ: ΚΥΚΛΟΦΟΡΙΑΣ & ΣΥΓΚΟΙΝΩΝΙΩΝ

Ηράκλειο, 25/10/2024
Αρ. Πρωτ.:

ΧΡΟΝΟΣ ΔΙΑΤΗΡΗΣΗΣ:.....
ΠΡΟΣ: Το Δημοτικό Συμβούλιο

Ταχ. Δ/ση: Διονυσίου 13Α

Τ.Κ: 716 01 Ν. Αλικαρνασσός, Ηράκλειο
Πληροφορίες: : Δαυίδ Μανουσάκης
Πολιτικός Μηχανικός
Τηλ.: 2813409883
E-mail : manousakis-d@heraklion.gr

ΚΟΙΝ.: Ένωση Γραφείων Μελετών:
1. Α. ΠΡΕΣΒΕΛΟΣ & ΣΙΑ Ο.Ε. δ.τ. ΙΡΙΣ
Ο.Ε. ΣΥΜΒΟΥΛΟΙ ΜΗΧ/ΚΟΙ
2. ΤΣΑΚΙΡΗΣ ΜΙΧΑΗΛ ΤΟΥ ΑΘΑΝΑΣΙΟΥ
μέσω ηλ. Ταχυδρομείου: irisc@tee.gr

ΘΕΜΑ: Έγκριση τροποποίησης χρονοδιαγράμματος και παράτασης της προθεσμίας περαίωσης της μελέτης με τίτλο «Κυκλοφοριακή Μελέτη Διαμόρφωσης Ισόπεδων Κόμβων».

Έχοντας υπ' όψη:

1. Την αριθ. Πρωτ. 54885/16-06-2022 σύμβαση μεταξύ του Δήμου Ηρακλείου και της ένωσης οικονομικών φορέων «1. Α. ΠΡΕΣΒΕΛΟΣ & ΣΙΑ Ο.Ε. δ.τ. ΙΡΙΣ Ο.Ε. ΣΥΜΒΟΥΛΟΙ ΜΗΧ/ΚΟΙ, 2. ΤΣΑΚΙΡΗΣ ΜΙΧΑΗΛ ΤΟΥ ΑΘΑΝΑΣΙΟΥ» (ΑΔΑΜ:22ΣΥΜΝ010756277 16-06-2022)
2. Την 342/2024 Απόφαση Δημοτικού Συμβουλίου που αφορά την 7^η Παράταση της μελέτης έως 30.10.2024
3. Η 167/2024 Απόφαση Δημοτικού Συμβουλίου για την παραλαβή του τμήματος της μελέτης που αφορά τη συμβολή οδών Κλεισούρας, Χαραλάμπου Παπαδάκη, Αρχελάου και Αϊδινίου.
4. Η 239/2024 Απόφαση Δημοτικού συμβουλίου για την παραλαβή του της μελέτης που αφορά τη συμβολή οδών Ατλαντίδος, Ιερολοχιτών, Λευθεραίου, και Παρασκευοπούλου.
5. Το 64442/20.06.2024 αίτημα παράτασης της αναδόχου εταιρίας.

Ο Δήμος Ηρακλείου έχει αναθέσει την μελέτη με τίτλο «Κυκλοφοριακή Μελέτη Διαμόρφωσης Ισόπεδων Κόμβων», σύμφωνα με τη σύμβαση 54885/16-06-2022, συνολικού ποσού 24.487,24 € χωρίς το ΦΠΑ, η οποία εκπονείται από την ένωση οικονομικών φορέων «Α. ΠΡΕΣΒΕΛΟΣ & ΣΙΑ Ο.Ε. δ.τ. ΙΡΙΣ Ο.Ε. ΣΥΜΒΟΥΛΟΙ ΜΗΧ/ΚΟΙ, 2. ΤΣΑΚΙΡΗΣ ΜΙΧΑΗΛ ΤΟΥ ΑΘΑΝΑΣΙΟΥ», με νόμιμο εκπρόσωπο τον κ. Πρέσβελο Αθανάσιο. Ο ανάδοχος παρέδωσε εμπρόθεσμα το 2ο παραδοτέο στο οποίο περιλαμβάνεται η Μελέτη Οδοποιίας και η Μελέτη σήμανσης Ασφάλισης και η παράταση της προθεσμίας περαίωσης της μελέτης, μετά από την 342/2024 Α.Δ.Σ. είναι η 30.10.2024. Οι μελέτες έχουν εγκριθεί από το Δημοτικό Συμβούλιο.

έγκριση. Οι αποφάσεις θα πρέπει να εγκριθούν από την Αποκεντρωμένη Διοίκηση, για να είναι εκτελεστές, κάτι το οποίο βρίσκεται σε εξέλιξη.

Για τους παραπάνω λόγους, που δεν είναι υπαιτιότητα του αναδόχου, με το 117302/23.10.204 αίτημα του ζητά τροποποίηση του χρονοδιαγράμματος και παράταση εκτέλεσης των συγκριμένων ανωτέρων εργασιών κατά 4 μήνες, έως τις 28-2-2025, για την ολοκλήρωση της κυκλοφοριακής μελέτης διαμόρφωσης ισόπεδων κόμβων.

Σε συνέχεια των ανωτέρω παρακαλούμε για τη λήψη σχετικής απόφασης με την οποία το Δημοτικό Συμβούλιο:

θα εγκρίνει την τροποποίηση του χρονοδιαγράμματος και θα δοθεί παράταση του συνολικού χρόνου περαίωσης της μελέτης για τέσσερις μήνες επιπλέον, δηλαδή η σύμβαση να λήγει στις 28-2-2025.

Ο ΑΝΤΙΔΗΜΑΡΧΟΣ ΤΕΧΝΙΚΩΝ ΕΡΓΩΝ

Σισαμάκης Γεώργιος

Συνημμένα:

1. Η 117302/23.10.2024 αίτηση του αναδόχου με το νέο χρονοδιάγραμμα

Εσωτερική Διανομή

1. Φάκελος έργου στο Τμήμα Κυκλοφορίας και Συγκοινωνιών.
Ακριβές αντίγραφο του
Πρωτοτύπου της Υπηρεσίας



Ακριβές αντίγραφο από το πρωτότυπο που βρίσκεται στο Αρχείο της υπηρεσίας

Με εντολή Δημάρχου

ΚΑΤΑΧΑΝΑΚΗ ΕΛΕΥΘΕΡΙΑ
ΔΕ1 ΔΙΟΙΚΗΤΙΚΟΥ ΜΕ ΒΑΘΜΟ Α'

ΕΝΩΣΗ ΓΡΑΦΕΙΩΝ ΜΕΛΕΤΩΝ

Α. & Ι. ΠΡΕΣΒΕΛΟΣ & ΣΙΑ Ο.Ε.

δ.τ. ΙΡΙΣ Ο.Ε. ΣΥΜΒΟΥΛΟΙ ΜΗΧ/ΚΟΙ

(Α.Μ. 325)

Βριλησσού 82, 11476 Αθήνα, τηλ. 2108829209, fax. 2108829385

E-mail: irisc@tee.gr

ΤΣΑΚΙΡΗΣ ΜΙΧΑΗΛ του ΑΘΑΝΑΣΙΟΥ

(Α.Μ. 9121)

Βασ.Γεωργίου 4, 69133 Κομοτηνή, τηλ 2531081358

E-mail: mtsakiris@msn.com

ΚΟΙΝΟΣ ΕΚΠΡΟΣΩΠΟΣ

ΣΥΝΤΟΝΙΣΤΗΣ:

Πρέσβελος Αθανάσιος, Τοπογράφος Μηχανικός

Διεύθυνση: Βριλησσού 82, 11476 Αθήνα,

Τηλ. 210 8829209, Fax 210 8829385,

E-mail : irisc@tee.gr

Αθήνα, 22.10.2024

Αρ.Πρωτ.: Ε32433

ΠΡΟΣ : ΔΗΜΟΣ ΗΡΑΚΛΕΙΟΥ/ Δ/ΝΣΗ ΤΕΧΝΙΚΩΝ ΕΡΓΩΝ ΚΑΙ ΜΕΛΕΤΩΝ
ΤΜΗΜΑ ΚΥΚΛΟΦΟΡΙΑΣ ΚΑΙ ΣΥΓΚΟΙΝΩΝΙΩΝ

ΘΕΜΑ : Αίτηση παράτασης προθεσμίας της μελέτης «Κυκλοφοριακή Μελέτη
Διαμόρφωσης Ισόπεδων Κόμβων».

Επειδή μέχρι σήμερα δεν έχουν ολοκληρωθεί οι διαδικασίες έγκρισης της υποβληθείσας συγκοινωνιακής και της ηλεκτρομηχανολογικής μελέτης και δεδομένου πως πρέπει στη συνέχεια να συνταχθούν η περιβαλλοντική μελέτη, τα τεύχη δημοπράτησης και το ΣΑΥ – ΦΑΥ, παρακαλούμε για την παράταση της προθεσμίας εκπόνησης της μελέτης κατά τέσσερις (4) μήνες, δηλαδή μέχρι την 28.02.2025.

Με εκτίμηση.

Για την ένωση γραφείων

Ο Κοινός Εκπρόσωπος

Digitally signed by ATHANASIOS PRESVELOS

Date: 2024.10.22 14:31:11 EEST

Αθανάσιος Πρέσβελος

Συνημμένα

Χρονοδιάγραμμα

ΔΗΜΟΣ ΗΡΑΚΛΕΙΟΥ Αρ.Πρωτ.: 119002/2024 Ημερ.: 25/10/2024 ΑΚΡΙΒΕΣ ΑΝΤΙΓΡΑΦΟ
 ΔΗΜΟΣ ΗΡΑΚΛΕΙΟΥ Αρ.Πρωτ.: 117302/2024 Ημερ.: 23/10/2024 ΑΚΡΙΒΕΣ ΑΝΤΙΓΡΑΦΟ
 «Κυκλοφοριακή Μελέτη Διαμόρφωσης Ισότητας Κόμβων»

ΑΝΑΔΟΧΟΣ: Ι. Α. Γ. ΠΡΕΒΕΡΛΟΣ ΚΑΙ ΣΙΑ Ο.Ε. Δ.Τ. ΠΡΩ. Ο.Ε. ΣΥΜΒΟΥΛΟΙ ΜΗΧ/ΚΟΙ, 2. ΤΣΑΚΙΡΗ ΜΑΡΙΑ ΟΥΡΑΝΟΠΟΥΛΟΥ

ΧΡΟΝΟΔΙΑΓΡΑΜΜΑ ΕΡΓΑΣΙΩΝ ΜΕΛΕΤΗΣ

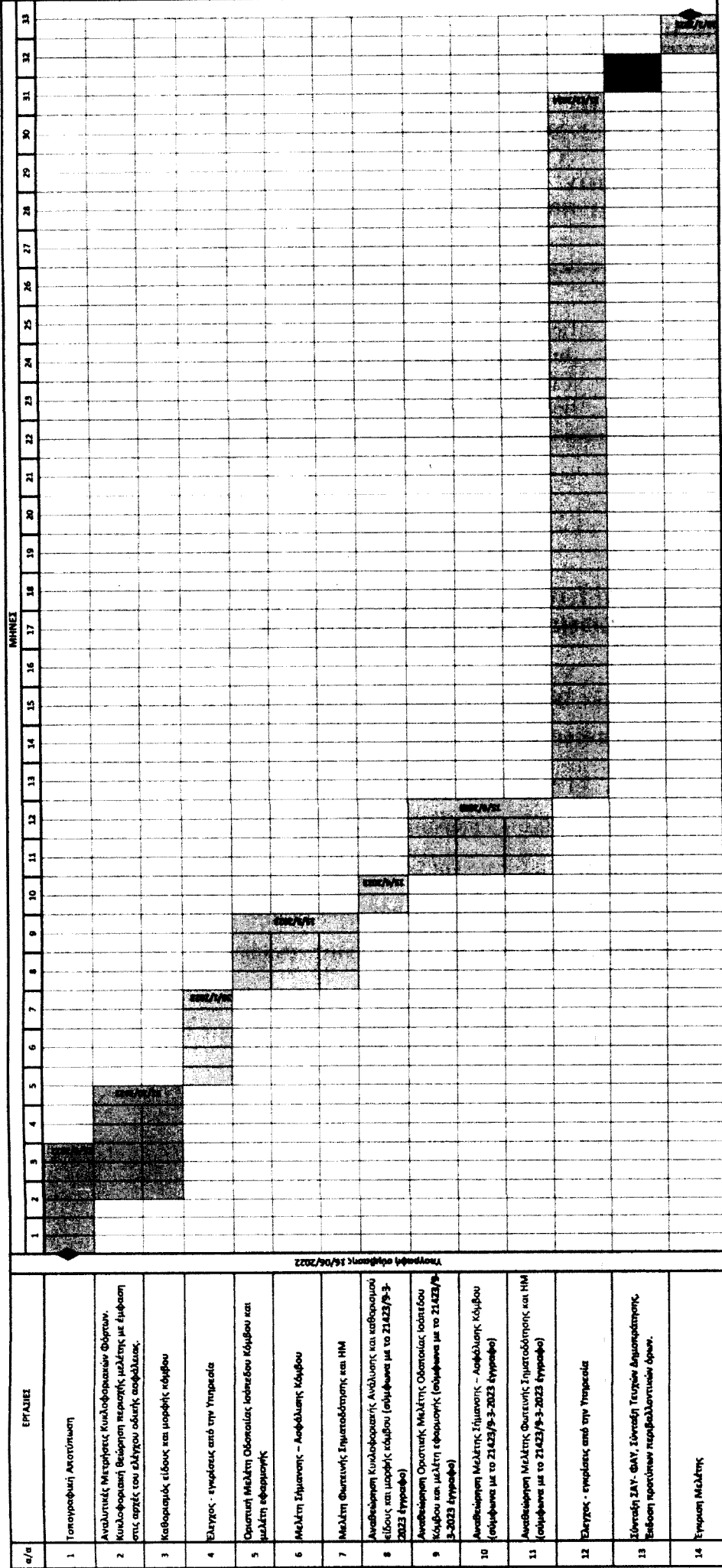



ΕΛΛΗΝΙΚΗ ΔΗΜΟΚΡΑΤΙΑ
ΝΟΜΟΣ ΗΡΑΚΛΕΙΟΥ
ΔΗΜΟΣ ΗΡΑΚΛΕΙΟΥ

ΔΙΕΥΘΥΝΣΗ ΤΕΧΝΙΚΩΝ ΕΡΓΩΝ & ΜΕΛΕΤΩΝ
ΤΜΗΜΑ ΚΥΚΛΟΦΟΡΙΑΣ & ΣΥΓΚΟΙΝΩΝΙΩΝ

Ταχ. Δ/νση : οδός Διονυσίου 13Α
Ταχ. Κώδικας : 71408 Ν. Αλικαρνασός
 : Δήμου Ηρακλείου
Πληροφορίες : Χαιρέτη Πελαγία
Τηλέφωνο : 2813-4098886
E-mail : hereti-p@heraklion.gr

14

Εκδ.2 αναθ.0 ημ/νία έγκρ. 1/2/2019 ΠΡΟ-ΠΣΠ 001

1. Βαθμός Ασφαλείας:.....
2. Βαθμός προτεραιότητας:.....
3. Χρόνος διατήρησης:.....

Ηράκλειο, 29/10/2024
Αρ. Πρωτ. :/.....-2024

ΠΡΟΣ: ΔΗΜΟΤΙΚΟ ΣΥΜΒΟΥΛΙΟ

ΚΟΙΝ:

ΘΕΜΑ : Λήψη απόφασης για δημοσίευση στην Εφημερίδα της Κυβερνήσεως της υπ’ αριθ. 97/2023 απόφασης του Δημοτικού Συμβουλίου Ηρακλείου που αφορά σε κυκλοφοριακές ρυθμίσεις, περίξ του Γηπέδου Ηροδότου στη Ν. Αλικαρνασσό, όπως προκύπτει από την αριθ. 1308/22-9-2023 διαπιστωτική πράξη του Γραμματέα της Αποκεντρωμένης Διοίκησης Κρήτης, για την τεκμαιρόμενη έγκριση της

ΣΧΕΤ.: Η αριθ. πρωτ.1308/22-9-2023 διαπιστωτική πράξη τεκμαιρόμενης έγκρισης από τον Γραμματέα της Αποκεντρωμένης Διοίκησης Κρήτης

Σε συνέχεια του παραπάνω σχετικού, με το οποίο διαπιστώθηκε η τεκμαιρόμενη έγκριση της υπ’ αριθ. 97/2023 απόφασης Δ.Σ., κατά τις διατάξεις του δεύτερου εδαφίου της παρ. 1 του 52 του ΚΟΚ, καθώς παρήλθε άπρακτη η αποκλειστική προθεσμία του ενός μηνός από την κοινοποίηση της εν λόγω απόφασης της Αποκεντρωμένης Διοίκησης και δεδομένου ότι σύμφωνα με τις διατάξεις του άρθρου 109 του ν.2696/99 (Κ.Ο.Κ.) οι κατ’ εξουσιοδότηση των διατάξεων του Κώδικα Οδικής Κυκλοφορίας, εκδιδόμενες αποφάσεις, πλην εκείνων που εκδίδονται από τις Αστυνομικές Αρχές, δημοσιεύονται στην Εφημερίδα της Κυβερνήσεως, παρακαλούμε το Σώμα για τη λήψη απόφασης περί δημοσίευσης σε ΦΕΚ της περίληψης της αριθ. 97/2023 απόφασης Δ.Σ., το περιεχόμενο της οποίας έχει ως εξής:

- 1.** Τις διατάξεις του ν.3463/2006 (ΦΕΚ 114/Α) «Κύρωση του Κώδικα Δήμων & Κοινοτήτων», όπως έχουν τροποποιηθεί και ισχύουν και ιδιαίτερα τα άρθρα 79 και 82 αυτού.
- 2.** Τις διατάξεις των άρθρων 52 και 109 του ν.2696/1999 (ΦΕΚ 57/Α) «Κύρωση του Κώδικα Οδικής Κυκλοφορίας», όπως έχουν τροποποιηθεί και ισχύουν.
- 3.** Τις διατάξεις του ν.3852/2010 (ΦΕΚ 87/Α) «Νέα Αρχιτεκτονική της Αυτοδιοίκησης και της Αποκεντρωμένης Διοίκησης –Πρόγραμμα Καλλικράτης», όπως έχουν τροποποιηθεί και ισχύουν.
- 4.** Την με αρ. πρωτ. 17246/23-2-2023 εισήγηση του Τμήματος Κυκλοφορίας & Συγκοινωνιών της Δ/νσης Τεχνικών Έργων και Μελετών του Δήμου Ηρακλείου με τις προτεινόμενες κυκλοφοριακές ρυθμίσεις.
- 5.** Την με αριθ. 14/2023 (ΑΔΑ:99ΕΗΩ00-ΔΔ8) απόφαση της Επιτροπής Ποιότητας Ζωής

6. Την με αρ. 97/2023 (ΑΔΑ:6Ν7ΕΩ00-ΑΟΩ) απόφαση του Δημοτικού Συμβουλίου Δήμου Ηρακλείου.
7. Το με αρ. πρωτ.35061/13-4-2023 έγγραφο της Δ/σης Διοικητικών Υπηρεσιών του Δήμου Ηρακλείου με το οποίο διαβιβάστηκε στην Αποκεντρωμένη Διοίκηση Κρήτης ο φάκελος της 97/2023 απόφασης του Δημοτικού Συμβουλίου.
8. Το γεγονός ότι παρήλθε άπρακτη η αποκλειστική προθεσμία του δευτέρου εδαφίου της παρ. 1 του άρθρου 52 του ΚΟΚ, ήτοι του ενός (1) μηνός από την κοινοποίηση της απόφασης στην Αποκεντρωμένη Διοίκηση.
9. Την με αρ. πρωτ. 1308/22-9-2023 πράξη της Αποκεντρωμένης Διοίκησης Κρήτης για την τεκμαιρόμενη έγκριση της με αρ. 97/2023 Απόφασης του Δημοτικού Συμβουλίου Δήμου Ηρακλείου.
10. Το γεγονός ότι οι κατ' εξουσιοδότηση των διατάξεων του Κώδικα Οδικής Κυκλοφορίας, εκδιδόμενες αποφάσεις, πλην εκείνων που εκδίδονται από τις Αστυνομικές Αρχές, δημοσιεύονται στην Εφημερίδα της Κυβερνήσεως.
11. Το γεγονός ότι από τις κανονιστικές διατάξεις της παρούσας δεν προκαλείται δαπάνη σε βάρος του προϋπολογισμού του Δήμου Ηρακλείου

ΑΠΟΦΑΣΙΖΕΙ

Την έγκριση των κυκλοφοριακών ρυθμίσεων που καθορίστηκαν με την αριθ. 97/2023 απόφαση του Δημοτικού Συμβουλίου, ως εξής:

- ✓ Δημιουργία νέας διάβασης πεζών στο σημείο εμπροσθεν του Σωματείου Ηρόδοτος με σήμανση Π-21 στα σημεία πλησίον αυτής για την ασφαλή προσέγγιση και αποχώρηση των αθλητών και συνοδών του
- ✓ Τοποθέτηση πλέγματος με μάτια γάτας για τη μείωση της ταχύτητας προσπέλασης των οχημάτων πλησίον των σημείων εισόδου- εξόδου από τις κρίσιμες υποδομές (Γήπεδο, Σωματεία κ.α.)
- ✓ Τοποθέτηση προειδοποιητικής σήμανσης Κ-10 για προσέγγιση σε υπερυψωμένο οδόστρωμα (σαμαράκι) προ των σημείων όπου χωροθετούνται τα πλέγματα με μάτια γάτας
- ✓ Οριοθέτηση λωρίδας κίνησης πεζών πλάτους 2μ. με πλαστικά επαναφερόμενα κολωνάκια στην πλευρά που χωροθετείται το γήπεδο του Ηροδότου και οι συμπληρωματικές εγκαταστάσεις αυτού (σωματεία κ.α.).
- ✓ Πλαστικά επαναφερόμενα κολωνάκια για προστασία από παράνομη στάθμευση σε όλες τις υφιστάμενες και νέες διαβάσεις πεζών.
- ✓ Τοποθέτηση σήμανσης παραχώρησης προτεραιότητας της οδού Προκοπίδη έναντι της οδού Μικράς Ασίας με οριοθέτηση Ρ-2 επί της Μ. Ασίας
- ✓ Τοποθέτηση σήμανσης παραχώρησης προτεραιότητας της οδού Σταδίου έναντι της οδού Κεράμου με οριοθέτηση Ρ-2 επί της Κεράμου (δυτικά της Σταδίου)

Η απόφαση αυτή μαζί να δημοσιευτεί στην Εφημερίδα της Κυβερνήσεως.

Η παρούσα αποστέλλεται στο Δημοτικό Συμβούλιο προς έγκριση και δημοσίευση σε ΦΕΚ, σύμφωνα με την διαδικασία του άρθρου 109 του Κ.Ο.Κ.



Ακριβές αντίγραφο από το πρωτότυπο που βρίσκεται στο Αρχείο της υπηρεσίας

Με εντολή Δημάρχου

Ο Αντιδήμαρχος Τεχνικών έργων

Γεώργιος Σισαμάκης

ΑΚΡΙΒΕΣ ΑΝΤΙΓΡΑΦΟ

Συνημμένα:

Εσωτερική Διανομή:

ΚΑΤΑΧΑΝΑΚΗ ΕΛΕΥΘΕΡΙΑ
ΔΕ1 ΔΙΟΙΚΗΤΙΚΟΥ ΜΕ ΒΑΘΜΟ Α'



15

Εκδ.2 αναθ.0 ημ/νία έγκρ. 1/2/2019 ΠΡΟ-ΠΣΠ 001

**ΕΛΛΗΝΙΚΗ ΔΗΜΟΚΡΑΤΙΑ
ΝΟΜΟΣ ΗΡΑΚΛΕΙΟΥ
ΔΗΜΟΣ ΗΡΑΚΛΕΙΟΥ**ΔΙΕΥΘΥΝΣΗ ΤΕΧΝΙΚΩΝ ΕΡΓΩΝ & ΜΕΛΕΤΩΝ
ΤΜΗΜΑ ΚΥΚΛΟΦΟΡΙΑΣ & ΣΥΓΚΟΙΝΩΝΙΩΝΤαχ. Δ/ση : οδός Διονυσίου 13Α
Ταχ. Κώδικας : 71408 Ν. Αλικαρνασός
Δήμου Ηρακλείου
Πληροφορίες : Χαϊρέτη Πελαγία
Τηλέφωνο : 2813-4098886
E-mail : hereti-p@heraklion.gr

1. Βαθμός Ασφαλείας:.....
2. Βαθμός προτεραιότητας:.....
3. Χρόνος διατήρησης:.....

Ηράκλειο, 29/10/2024
Αρ. Πρωτ. :/.....-2024**ΠΡΟΣ:** ΔΗΜΟΤΙΚΟ ΣΥΜΒΟΥΛΙΟ**ΚΟΙΝ:**

ΘΕΜΑ : Λήψη απόφασης για δημοσίευση στην Εφημερίδα της Κυβερνήσεως της υπ' αριθ. 99/2023 απόφασης του Δημοτικού Συμβουλίου Ηρακλείου που αφορά σε κυκλοφοριακές ρυθμίσεις, περιμετρικά από το 8^ο Δημοτικό Σχολείο (Ταξιάρχου Μαρκοπούλου) για την ενίσχυση της οδικής ασφάλειας όπως προκύπτει από την αριθ. 1310/27-7-2023 διαπιστωτική πράξη του Γραμματέα της Αποκεντρωμένης Διοίκησης Κρήτης, για την τεκμαιρόμενη έγκριση της

ΣΧΕΤ.: Η αριθ. πρωτ.1310/27-72023 διαπιστωτική πράξη τεκμαιρόμενης έγκρισης από τον Γραμματέα της Αποκεντρωμένης Διοίκησης Κρήτης

Σε συνέχεια του παραπάνω σχετικού, με το οποίο διαπιστώθηκε η τεκμαιρόμενη έγκριση της υπ' αριθ. 99/2023 απόφασης Δ.Σ., κατά τις διατάξεις του δεύτερου εδαφίου της παρ. 1 του 52 του ΚΟΚ, καθώς παρήλθε άπρακτη η αποκλειστική προθεσμία του ενός μηνός από την κοινοποίηση της εν λόγω απόφασης της Αποκεντρωμένης Διοίκησης και δεδομένου ότι σύμφωνα με τις διατάξεις του άρθρου 109 του ν.2696/99 (Κ.Ο.Κ.) οι κατ' εξουσιοδότηση των διατάξεων του Κώδικα Οδικής Κυκλοφορίας, εκδιδόμενες αποφάσεις, πλην εκείνων που εκδίδονται από τις Αστυνομικές Αρχές, δημοσιεύονται στην Εφημερίδα της Κυβερνήσεως, παρακαλούμε το Σώμα για τη λήψη απόφασης περί δημοσίευσης σε ΦΕΚ της περίληψης της αριθ. 99/2023 απόφασης Δ.Σ., το περιεχόμενο της οποίας έχει ως εξής:

1. Τις διατάξεις του ν.3463/2006 (ΦΕΚ 114/Α) «Κύρωση του Κώδικα Δήμων & Κοινοτήτων», όπως έχουν τροποποιηθεί και ισχύουν και ιδιαίτερα τα άρθρα 79 και 82 αυτού.
2. Τις διατάξεις των άρθρων 52 και 109 του ν.2696/1999 (ΦΕΚ 57/Α) «Κύρωση του Κώδικα Οδικής Κυκλοφορίας», όπως έχουν τροποποιηθεί και ισχύουν.
3. Τις διατάξεις του ν.3852/2010 (ΦΕΚ 87/Α) «Νέα Αρχιτεκτονική της Αυτοδιοίκησης και της Αποκεντρωμένης Διοίκησης –Πρόγραμμα Καλλικράτης», όπως έχουν τροποποιηθεί και ισχύουν.
4. Την με αρ. πρωτ. 17207/24-2-2023 εισήγηση του Τμήματος Κυκλοφορίας & Συγκοινωνιών της Δ/σης Τεχνικών Έργων και Μελετών του Δήμου Ηρακλείου με τις προτεινόμενες κυκλοφοριακές ρυθμίσεις.

5. Την με αριθ. 16/2023 (ΑΔΑ:9Ε8ΤΩ00-ΙΟΝ) απόφαση της Επιτροπής Ποιότητας Ζωής
6. Την με αρ. 99/2023 (ΑΔΑ:6ΜΖ1Ω00-1Β6) απόφαση του Δημοτικού Συμβουλίου Δήμου Ηρακλείου.
7. Το με αρ. πρωτ.35075/13-4-2023 έγγραφο της Δ/νσης Διοικητικών Υπηρεσιών του Δήμου Ηρακλείου με το οποίο διαβιβάστηκε στην Αποκεντρωμένη Διοίκηση Κρήτης ο φάκελος της 99/2023 απόφασης του Δημοτικού Συμβουλίου.
8. Το γεγονός ότι παρήλθε άπρακτη η αποκλειστική προθεσμία του δευτέρου εδαφίου της παρ. 1 του άρθρου 52 του ΚΟΚ, ήτοι του ενός (1) μηνός από την κοινοποίηση της απόφασης στην Αποκεντρωμένη Διοίκηση.
9. Την με αρ. πρωτ. 1310/27-7-2023 πράξη της Αποκεντρωμένης Διοίκησης Κρήτης για την τεκμαιρόμενη έγκριση της με αρ. 99/2023 Απόφασης του Δημοτικού Συμβουλίου Δήμου Ηρακλείου.
10. Το γεγονός ότι οι κατ' εξουσιοδότηση των διατάξεων του Κώδικα Οδικής Κυκλοφορίας, εκδιδόμενες αποφάσεις, πλην εκείνων που εκδίδονται από τις Αστυνομικές Αρχές, δημοσιεύονται στην Εφημερίδα της Κυβερνήσεως.
11. Το γεγονός ότι από τις κανονιστικές διατάξεις της παρούσας δεν προκαλείται δαπάνη σε βάρος του προϋπολογισμού του Δήμου Ηρακλείου

ΑΠΟΦΑΣΙΖΕΙ

Την έγκριση των κυκλοφοριακών ρυθμίσεων που καθορίστηκαν με την αριθ. 99/2023 απόφαση του Δημοτικού Συμβουλίου, ως εξής:

- ✓ Τοποθέτηση κατακόρυφης σήμανσης ορίου ταχύτητας 30 χλμ/ω επί των οδών Σπιναλόγκας-Ταξ. Μαρκοπούλου
- ✓ Τοποθέτηση κατακόρυφης σήμανσης Κ-16 " κίνδυνος λόγω συχνής κίνησης παιδιών" για πληροφόρηση ότι πλησιάζουν σε σχολείο.
- ✓ Τοποθέτηση οριζόντιας σήμανσης 30 χλμ/ω επί του οδοστρώματος
- ✓ Δημιουργία διάβασης πεζών στα σημεία που προσδιορίζονται στο επισυναπτόμενο σχέδιο.
- ✓ Πληροφοριακές πινακίδες σήμανσης Π-21 για την ειδοποίηση προσέγγισης σε διάβαση πεζών των διερχόμενων οχημάτων (όπως φαίνεται στο παρακάτω απόσπασμα χάρτη)
- ✓ οριζόντια διαγράμμιση για απαγόρευση στάθμευσης σε όλες τις διασταυρώσεις ΟΤ, για καθορισμό πλάτους λωρίδας κ.α.
- ✓ Τοποθέτηση πλαστικών επαναφερόμενων οριοδεικτών στις διαβάσεις για εξασφάλιση αποφυγής της παράνομης στάθμευσης.

Η απόφαση αυτή μαζί με το σχέδιο να δημοσιευτεί στην Εφημερίδα της Κυβερνήσεως.

Η παρούσα αποστέλλεται στο Δημοτικό Συμβούλιο προς έγκριση και δημοσίευση σε ΦΕΚ, σύμφωνα με την διαδικασία του άρθρου 109 του Κ.Ο.Κ.



Ακριβές αντίγραφο από το πρωτότυπο που βρίσκεται στο Αρχείο της υπηρεσίας

Με εντολή Δημάρχου

Ο Αντιδήμαρχος Τεχνικών έργων

Γεώργιος Σισαμάκης

ΑΚΡΙΒΕΣ ΑΝΤΙΓΡΑΦΟ

Συνημμένα:

Εσωτερική Διανομή:

ΚΑΤΑΧΑΝΑΚΗ ΕΛΕΥΘΕΡΙΑ
ΔΕΙ ΔΙΟΙΚΗΤΙΚΟΥ ΜΕ ΒΑΘΜΟ Α'



ΕΛΛΗΝΙΚΗ ΔΗΜΟΚΡΑΤΙΑ
ΝΟΜΟΣ ΗΡΑΚΛΕΙΟΥ
ΔΗΜΟΣ ΗΡΑΚΛΕΙΟΥ

ΔΙΕΥΘΥΝΣΗ ΤΕΧΝΙΚΩΝ ΕΡΓΩΝ & ΜΕΛΕΤΩΝ
ΤΜΗΜΑ ΚΥΚΛΟΦΟΡΙΑΣ & ΣΥΓΚΟΙΝΩΝΙΩΝ

Ταχ. Δ/ση : οδός Διονυσίου 13Α
Ταχ. Κώδικας : 71408 Ν. Αλικαρνασός
 : Δήμου Ηρακλείου
Πληροφορίες : Χαϊρέτη Πελαγία
Τηλέφωνο : 2813-4098886
E-mail : hereti-p@heraklion.gr

16

Εκδ. 2 αναθ.0 ημ/νία έγκρ. 1/2/2019 ΠΡΟ-ΠΣΠ 001

1. Βαθμός Ασφαλείας:.....
2. Βαθμός προτεραιότητας:.....
3. Χρόνος διατήρησης:.....

Ηράκλειο, 29/10/2024
Αρ. Πρωτ. :/.....-2024

ΠΡΟΣ: ΔΗΜΟΤΙΚΟ ΣΥΜΒΟΥΛΙΟ

ΚΟΙΝ:

ΘΕΜΑ : Λήψη απόφασης για δημοσίευση στην Εφημερίδα της Κυβερνήσεως της υπ' αριθ. 101/2023 απόφασης του Δημοτικού Συμβουλίου Ηρακλείου που αφορά σε τοποθέτηση ρυθμιστικών πινακίδων Ρ-2 (υποχρεωτική διακοπή πορείας) στη συμβολή οδών στην περιοχή Γούρνες, Δήμου Ηρακλείου Κρήτης όπως προκύπτει από την αριθ. 1312/17-7-2023 διαπιστωτική πράξη του Γραμματέα της Αποκεντρωμένης Διοίκησης Κρήτης, για την τεκμαιρόμενη έγκριση της

ΣΧΕΤ.: Η αριθ. πρωτ.1312/17-7-2023 διαπιστωτική πράξη τεκμαιρόμενης έγκρισης από τον Γραμματέα της Αποκεντρωμένης Διοίκησης Κρήτης

Σε συνέχεια του παραπάνω σχετικού, με το οποίο διαπιστώθηκε η τεκμαιρόμενη έγκριση της υπ' αριθ. 101/2023 απόφασης Δ.Σ., κατά τις διατάξεις του δεύτερου εδαφίου της παρ. 1 του 52 του ΚΟΚ, καθώς παρήλθε άπρακτη η αποκλειστική προθεσμία του ενός μηνός από την κοινοποίηση της εν λόγω απόφασης της Αποκεντρωμένης Διοίκησης και δεδομένου ότι σύμφωνα με τις διατάξεις του άρθρου 109 του ν.2696/99 (Κ.Ο.Κ.) οι κατ' εξουσιοδότηση των διατάξεων του Κώδικα Οδικής Κυκλοφορίας, εκδιδόμενες αποφάσεις, πλην εκείνων που εκδίδονται από τις Αστυνομικές Αρχές, δημοσιεύονται στην Εφημερίδα της Κυβερνήσεως, παρακαλούμε το Σώμα για τη λήψη απόφασης περί δημοσίευσης σε ΦΕΚ της περιλήψης της αριθ. 101/2023 απόφασης Δ.Σ., το περιεχόμενο της οποίας έχει ως εξής:

1. Τις διατάξεις του ν.3463/2006 (ΦΕΚ 114/Α) «Κύρωση του Κώδικα Δήμων & Κοινοτήτων», όπως έχουν τροποποιηθεί και ισχύουν και ιδιαίτερα τα άρθρα 79 και 82 αυτού.
2. Τις διατάξεις των άρθρων 52 και 109 του ν.2696/1999 (ΦΕΚ 57/Α) «Κύρωση του Κώδικα Οδικής Κυκλοφορίας», όπως έχουν τροποποιηθεί και ισχύουν.
3. Τις διατάξεις του ν.3852/2010 (ΦΕΚ 87/Α) «Νέα Αρχιτεκτονική της Αυτοδιοίκησης και της Αποκεντρωμένης Διοίκησης –Πρόγραμμα Καλλικράτης», όπως έχουν τροποποιηθεί και ισχύουν.
4. Την με αρ. πρωτ. 17251/24-2-2023 εισήγηση του Τμήματος Κυκλοφορίας & Συγκοινωνιών της Δ/σης Τεχνικών Έργων και Μελετών του Δήμου Ηρακλείου με τις προτεινόμενες κυκλοφοριακές ρυθμίσεις.

5. Την με αριθ. 18/2023 (ΑΔΑ:9ΙΗΒΩ00-8ΝΖ) απόφαση της Επιτροπής Ποιότητας Ζωής
6. Την με αρ. 101/2023 (ΑΔΑ:ΡΠ7ΠΩ00-2ΝΙ) απόφαση του Δημοτικού Συμβουλίου Δήμου Ηρακλείου.
7. Το με αρ. πρωτ.35080/13-4-2023 έγγραφο της Δ/σης Διοικητικών Υπηρεσιών του Δήμου Ηρακλείου με το οποίο διαβιβάστηκε στην Αποκεντρωμένη Διοίκηση Κρήτης ο φάκελος της 101/2023 απόφασης του Δημοτικού Συμβουλίου.
8. Το γεγονός ότι παρήλθε άπρακτη η αποκλειστική προθεσμία του δευτέρου εδαφίου της παρ. 1 του άρθρου 52 του ΚΟΚ, ήτοι του ενός (1) μηνός από την κοινοποίηση της απόφασης στην Αποκεντρωμένη Διοίκηση.
9. Την με αρ. πρωτ. 1312/17-7-2023 πράξη της Αποκεντρωμένης Διοίκησης Κρήτης για την τεκμαιρόμενη έγκριση της με αρ. 101/2023 Απόφασης του Δημοτικού Συμβουλίου Δήμου Ηρακλείου.
10. Το γεγονός ότι οι κατ' εξουσιοδότηση των διατάξεων του Κώδικα Οδικής Κυκλοφορίας, εκδιδόμενες αποφάσεις, πλην εκείνων που εκδίδονται από τις Αστυνομικές Αρχές, δημοσιεύονται στην Εφημερίδα της Κυβερνήσεως.
11. Το γεγονός ότι από τις κανονιστικές διατάξεις της παρούσας δεν προκαλείται δαπάνη σε βάρος του προϋπολογισμού του Δήμου Ηρακλείου

ΑΠΟΦΑΣΙΖΕΙ

Την έγκριση των κυκλοφοριακών ρυθμίσεων που καθορίστηκαν με την αριθ. 101/2023 απόφαση του Δημοτικού Συμβουλίου, ως εξής:

- ✓ Την τοποθέτηση σήμανσης Ρ-2 στην Ανώνυμη αδιέξοδη οδό (πινακίδα stop), για οριοθέτηση προτεραιότητας της οδού Νικολάου Αγγελίδη έναντι της ανώνυμης οδού στο σημείο που σημειώνονται στον συνημμένο χάρτη.

Η απόφαση αυτή μαζί με το σχέδιο να δημοσιευτεί στην Εφημερίδα της Κυβερνήσεως.

Η παρούσα αποστέλλεται στο Δημοτικό Συμβούλιο προς έγκριση και δημοσίευση σε ΦΕΚ, σύμφωνα με την διαδικασία του άρθρου 109 του Κ.Ο.Κ.

Ο Αντιδήμαρχος Τεχνικών έργων

Γεώργιος Σισαμάκης

ΑΚΡΙΒΕΣ ΑΝΤΙΓΡΑΦΟ

Συνημμένα:

Εσωτερική Διανομή:



Ακριβές αντίγραφο από το πρωτότυπο που βρίσκεται στο Αρχείο της υπηρεσίας

Με εντολή Δημάρχου

ΚΑΤΑΧΑΝΑΚΗ ΕΛΕΥΘΕΡΙΑ
ΔΕ1 ΔΙΟΙΚΗΤΙΚΟΥ ΜΕ ΒΑΘΜΟ Α'



17

Έκδ.2 αναθ.0 ημ/νία έγκρ. 1/2/2019 ΠΡΟ-ΠΣΠ 001

ΕΛΛΗΝΙΚΗ ΔΗΜΟΚΡΑΤΙΑ
ΝΟΜΟΣ ΗΡΑΚΛΕΙΟΥ
ΔΗΜΟΣ ΗΡΑΚΛΕΙΟΥ
Δ/ΝΣΗ ΟΙΚΟΝΟΜΙΚΩΝ
ΤΜΗΜΑ ΔΗΜΟΤΙΚΗΣ ΠΕΡΙΟΥΣΙΑΣ
Ταχ. Δ/ση : Πλαστήρα 49
Τ.Κ : 71201
Προϊστάμενος: Κάλλια Σμυρνάκη
Τηλ.: 2813-409478
e-mail: periousia@heraklion.gr

- 1.Βαθμός Ασφαλείας:**
- 2. Βαθμός προτεραιότητας:**
- 3. Χρόνος διατήρησης:**

Ηράκλειο, 24 ΟΚΤ. 2024
Αρ. πρωτ.: 118086

ΠΡΟΣ:
Δημοτικό Συμβούλιο Ηρακλείου

Κοιν:

1. Γενική Γραμματέας ΔΗ
2. Αντιδήμαρχος Αθλητισμού
3. 1^η Κοινότητα Ηρακλείου
4. Τμήμα Πολιτισμού, Αθλητισμού, Νέας Γενιάς – Εθελοντισμού – ΚΕΣΑΝ

ΘΕΜΑ: Παραχώρηση χρήσης περιορισμένης διάρκειας τμήματος της τάφρου των ενετικών τειχών στο σωματείο «ΣΦΠ ΛΕΥΚΟΣ ΑΕΤΟΣ»
Συνημμένα:

1. Η με αρ. πρωτ. 82287/02-08-2024 αίτηση του Συλλόγου φίλων της Πολωνίας -Λευκός Αετός
2. Το καταστατικό του «Σύλλογος Φίλων Πολωνίας – Λευκός Αετός.
3. Η με αρ. 75/2024 απόφαση του Συμβουλίου της 1ης Κοινότητας Ηρακλείου.
4. Το με αρ. 395167/18-10-2024 έγγραφο της Εφορείας Αρχαιοτήτων Ηρακλείου.
5. Το από 10/7/2024 έγγραφο της Ελληνικής Ομοσπονδίας Συλλόγων Λαϊκού Μαζικού Αθλητισμού και Υπεραποστάσεων.

Στην περιοχή του προμαχώνα Μαρτινέγκο, εντός της Τάφρου των Ενετικών Τειχών, βρίσκεται δημοτική έκταση τμήμα της οποίας περιήλθε στην ιδιοκτησία του Δήμου με το υπ' αριθμ. 34211/12-02-1936 πωλητήριο του Υπουργείου Οικονομικών νομίμως μεταγεγραμμένο στον τόμο 138 με αρ. μεταγραφής 62230 και άλλο τμήμα αυτής με την 6375/24-1-26 απόφαση Υπουργείου Γεωργίας που δημοσιεύθηκε στο υπ' αριθμ. 12 τεύχος Β' ΦΕΚ της 6-2-26. Πρόκειται για το τμήμα της τάφρου από το ύψος της Χανιώπορτας έως την πλατεία Κύπρου στο ύψος της πύλης Ιησού.

Με το με αρ.πρωτ 82287/2-8-2024 έγγραφό του ο «Σύλλογος Φίλων Πολωνίας – Λευκός Αετός» και με διακριτικό τίτλο «ΣΦΠ Λευκός αετός», αιτήθηκε την δωρεάν παραχώρηση χρήσης του εξωτερικού χώρου - εντός της Τάφρου των Ενετικών Τειχών, από τη διαμορφωμένη παιδική χαρά ανατολικά της πύλης «Κομμένο Μπεντένι», έως την επόμενη (ανατολικότερα) διαμορφωμένη παιδική χαρά (πρώην ζωολογικός κήπος) για την πραγματοποίηση εκδήλωσης (αγώνες δρόμου) από τους φορείς: Α) Σύλλογος Μαραθωνοδρόμων Κρήτης Ίκαρος Β) Σύλλογος Φίλων της Πολωνίας.

Η πραγματοποίηση της εκδήλωσης θα λάβει χώρα στις 16/11/2024 και θα τελεί υπό την αιγίδα της Ελληνικής ομοσπονδίας Συλλόγων Λαϊκού Μαζικού Αθλητισμού και Υπεραποστάσεων (ΕΟΣΛΜΑΥ). Με το από 10/7/2024 έγγραφό της η ΕΟΣΛΜΑΥ βεβαιώνει την καταλληλότητα και στην ασφάλεια του χώρου και εγκρίνει τη διεξαγωγή δρομικών αγώνων με την επωνυμία «3^ο POLAND RUN» που περιλαμβάνουν τους εξής αγώνες: α) Έναν αγώνα δρόμου των 5 χλμ, β) έναν αγώνα δρόμου των 1000μ και γ) έναν αγώνα δρόμου των 200 μ. Σύμφωνα με το έγγραφο αυτό στους αγώνες θα υπάρχει επαρκής αστυνομική και υγειονομική κάλυψη, θα εφαρμοστούν οι κανόνες και οι οδηγίες του ΕΟΔΥ και θα τηρηθεί το Υγειονομικό Πρωτόκολλο Διεξαγωγής Αγώνων δρόμου εκτός Σταδίου.

Σύμφωνα με την παρ. 2 αρ. 185 του Ν3463/06 (Δημοτικός και Κοινοτικός Κώδικας) με απόφαση του δημοτικού συμβουλίου, επιτρέπεται να παραχωρείται δωρεάν η χρήση ακινήτων νομικά πρόσωπα, που ασκούν αποκλειστικά και μόνο δραστηριότητα, η οποία είναι κοινωφελής ή προάγει τα τοπικά συμφέροντα.

Σύμφωνα με το καταστατικό του, σκοπός του Συλλόγου Φίλων Πολωνίας – Λευκός Αετός είναι η μορφωτική, πνευματική πολιτιστική, κοινωνική και ηθική ανάπτυξη των μελών του, με την καλλιέργεια δεσμών και σχέσεων αλληλεγγύης και αλληλοβοήθειας μεταξύ τους, που ως επί τω πλείστων είναι μέλη της Πολωνικής ομογένειας και των οικογενειών τους, που ζουν, εργάζονται και έχουν εγκατασταθεί στην Κρήτη, η συλλογική υποστήριξη και επιδίωξη της εξυπηρέτησης των κοινών συμφερόντων των μελών του κ.α. Για την επίτευξη του σκοπού του ο Σύλλογος χρησιμοποιεί τα μέσα που αποφασίζει η εκάστοτε διοίκηση και ενδεικτικά, την διοργάνωση διαλέξεων, εκδρομών, αθλητικών εκδηλώσεων κ.λπ.

Το Συμβούλιο της 1^{ης} Κοινότητας Ηρακλείου, με την με αρ. 75/2024 απόφασή του, η οποία επισυνάπτεται, ενέκρινε τη δωρεάν παραχώρηση της χρήσης του προ περιγραφόμενου εδαφικού τμήματος της τάφρου στο Σύλλογο Φίλων Πολωνίας-Λευκός Αετός στις 16/11/2024 για την πραγματοποίηση της εκδήλωσης σύμφωνα με το αρ. 83 παρ. 2 του Ν 3852/2010.

Για την πραγματοποίηση της εκδήλωσης ζητήθηκε η συναίνεση της Εφορείας Αρχαιοτήτων Ηρακλείου δεδομένου ότι η δημοτική έκταση αποτελεί τμήμα του μνημείου των Ενετικών Τειχών. Με το με αρ. 395167/18-10-2024 έγγραφό της, η Εφορεία Αρχαιοτήτων Ηρακλείου συναινεί στην πραγματοποίηση της εκδήλωσης υπό τους όρους που μνημονεύονται σε αυτό.

Λαμβάνοντας υπόψη τα παραπάνω και το καταστατικό του Συλλόγου, παρακαλούμε όπως αποφασίσετε για τη δωρεάν παραχώρηση ή όχι της χρήσης του τμήματος της τάφρου των Ενετικών Τειχών από τη διαμορφωμένη παιδική χαρά ανατολικά της πύλης «Κομμένο Μπεντένι», έως την επόμενη (ανατολικότερα) διαμορφωμένη παιδική χαρά (πρώην ζωολογικός κήπος) στο «Σύλλογο Φίλων Πολωνίας – Λευκός Αετός» ως ακολούθως:

1. Να εγκρίνετε ή όχι τη δωρεάν παραχώρηση της χρήσης περιορισμένης διάρκειας του παραπάνω περιγραφόμενου στο Σύλλογο Φίλων Πολωνίας – Λευκός Αετός.
2. Να εγκρίνετε ή όχι τους όρους παραχώρησης του δημοτικού ακινήτου σύμφωνα με το συνημμένο παράρτημα που αποτελεί αναπόσπαστο μέρος της εισήγησης.

«Παράρτημα

Διατάξεις:

Η παραχώρηση της χρήσης υπάγεται στις διατάξεις του άρθρου 185 του Ν 3463/06 (Κώδικας Δήμων και Κοινοτήτων).

ΟΡΟΙ ΠΑΡΑΧΩΡΗΣΗΣ

- I. Η παραχώρηση της χρήσης του χώρου, στο Σύλλογο Φίλων Πολωνίας – Λευκός Αετός γίνεται χωρίς αντάλλαγμα.
- II. Ο Σύλλογος Φίλων Πολωνίας – Λευκός Αετός, θα χρησιμοποιήσει το χώρο αποκλειστικά για την εκδήλωση που θα λάβει χώρα την 16^η/11/2024 από τους φορείς: Α) Σύλλογος Μαραθωνοδρόμων Κρήτης Ίκαρος Β) Σύλλογος Φίλων της Πολωνίας. Δεν έχει δικαίωμα να κάνει διαφορετική χρήση του ακινήτου ούτε να παραχωρήσει χωρίς άδεια του Δήμου τη χρήση του σε τρίτο ούτε να το εκμισθώσει σε τρίτο.
- III. Ο Σύλλογος Φίλων Πολωνίας – Λευκός Αετός υποχρεούται να ελέγξει την καταλληλότητα του χώρου και να εξασφαλίσει την αδειοδότησή του σε σχέση με τον σκοπό της παραχώρησης πριν την 16/11/2024 και πριν την υπογραφή του σχετικού πρωτοκόλλου παράδοσης και φέρει την πλήρη ευθύνη για κάθε συμβάν που έχει σχέση με την ασφάλεια και την καταλληλότητα του χώρου καθώς και της καλής και ασφαλούς λειτουργίας του. Η ευθύνη για την ασφάλεια των συμμετεχόντων και των θεατών και την πρόκληση φθοράς στο χώρο θα βαρύνει αποκλειστικά τους διοργανωτές, οι οποίοι θα πρέπει να λάβουν όλα τα απαιτούμενα μέτρα για την καθαριότητα του χώρου, την τήρηση των κανόνων πυροπροστασίας και την αποφυγή ηχορύπανσης. Ο Δήμος δεν έχει καμία ευθύνη για τη χρήση του ακινήτου ή τμήματος αυτού και για την ασφάλεια των χρηστών του.
- IV. Ο Σύλλογος Φίλων Πολωνίας – Λευκός Αετός, αναλαμβάνει να αφήσει το χώρο καθαρό και να ληφθούν όλα τα απαραίτητα μέτρα για την ασφαλή διεξαγωγή της εκδήλωσης με δαπάνες του.
- V. Απαγορεύεται στον Σύλλογο Φίλων Πολωνίας – Λευκός Αετός να κάνει οποιαδήποτε εργασία διαμόρφωσης του χώρου, μόνιμης ή προσωρινής κατασκευής. Απαγορεύεται η τοποθέτηση διαφημιστικών στοιχείων και οποιασδήποτε μορφής μηνύματα καθώς και η ανάρτηση οποιασδήποτε μορφής κατασκευή στα ενετικά τείχη.

- VI. Κατά τη διάρκεια της παραχώρησης ο Σύλλογος Φίλων Πολωνίας - Λευκός Αετός υποχρεούται να πάρει κάθε πρόσφορο μέτρο για την αποφυγή βλαβών και οχλήσεων στους περίοικους, να αποκαταστήσει κάθε βλάβη και φθορά του ακινήτου και των εγκαταστάσεων του με δαπάνες του και είναι αποκλειστικά υπεύθυνη για την παράδοση του χώρου στο Δήμο, όπως αυτός θα της παραδοθεί.
- VII. Δεν θα χρησιμοποιηθεί ηχητική εγκατάσταση και δεν θα προκληθεί ηχορύπανση.
- VIII. Οι διοργανωτές οφείλουν να εξασφαλίσουν την παρουσία διασωστών και να ενημερώσουν την πυροσβεστική και το ΕΚΑΒ σε οποιοδήποτε περιστατικό, να έχουν εκπονήσει σχέδιο ασφάλειας για την εκκένωση του χώρου και την ασφαλή διαφυγή των συμμετεχόντων σε περίπτωση ανάγκης.
- IX. Δεν επιτρέπεται η κατανάλωση φαγητού και οινοπνευματωδών ποτών, με εξαίρεση τα ενυδατικά ροφήματα για τις ανάγκες των αγωνιζόμενων και νερού, με μέριμνα αποκομιδής των απορριμμάτων.
- X. Δεν επιτρέπεται το κάπνισμα για λόγους πυροπροστασίας.»

3. Η παρούσα απόφαση θα έχει ισχύ παραχωρητηρίου μετά την έγκριση της από το Δημοτικό Συμβούλιο (σύμφωνα με τον Ν.4555/2018) και εφόσον υπογραφεί το σχετικό πρωτόκολλο παράδοσης-παραλαβής.
4. Την εποπτεία της τήρησης των όρων της παραχώρησης θα έχει η πρόεδρος της 1^{ης} Κοινότητας Ηρακλείου που διατηρεί το δικαίωμα να χρησιμοποιεί το χώρο και να ελέγχει για την ορθή χρήση του.
5. Εξουσιοδοτείται η πρόεδρος της 1^{ης} Κοινότητας για την υπογραφή του σχετικού πρωτοκόλλου παράδοσης του ακινήτου στον Σύλλογο Φίλων Πολωνίας - Λευκός Αετός και την παραλαβή αυτού με πρωτόκολλο παραλαβής κατά τη λήξη της παραχώρησης.



Η ΑΝΤΙΔΗΜΑΡΧΟΣ ΧΩΡΟΤΑΞΙΚΟΥ
ΣΧΕΔΙΑΣΜΟΥ, ΠΟΛΕΟΔΟΜΙΑΣ ΚΑΙ
ΔΗΜΟΤΙΚΗΣ ΠΕΡΙΟΥΣΙΑΣ
Σ.ΑΡΧΟΝΤΑΚΗ ΚΑΛΟΓΕΡΑΚΗ



ΕΛΛΗΝΙΚΗ ΔΗΜΟΚΡΑΤΙΑ
ΝΟΜΟΣ ΗΡΑΚΛΕΙΟΥ
ΔΗΜΟΣ ΗΡΑΚΛΕΙΟΥ

Κ. Παπαδάκη Έβου 1
Εκδ.2 αναθ.0 ημ/νια έγκρ. 4/4/2019 ΔΥΠ-ΠΡΤ 001

ΔΗΜΟΣ ΗΡΑΚΛΕΙΟΥ
Αρ. Πρωτ... 82287
Ημερομηνία 02.05.2024

Ηράκλειο
Αρ. Πρωτ.:

ΠΡΟΣ: Το Δήμο Ηρακλείου
Τμήμα Διαδικτυακής Περιουσίας

ΑΙΤΗΣΗ

ΕΠΩΝΥΜΟ Συλλογας φίλων Γης Πολωνίας - Λευκος Αετος
ΟΝΟΜΑ Μαγδαλένα Day-Πραεβρα
ΟΝΟΜΑ ΠΑΤΡΟΣ
Α.Φ.Μ. 996 558 360
ΑΡ.ΤΑΥΤΟΤΗΤΑΣ
Δ/ΝΣΗ ΚΑΤΟΙΚΙΑΣ Χρυσόστομου
ΤΗΛΕΦΩΝΟ 687, 71306 Ηρακλειο
699 534 22 33

Παρακαλώ όπως μου παραχωρησείτε
τον εθελοντικό χώρο του
ii. Έγκαταστάσιων για να γίνει, για
τρίτη φορά αγνας δρομου και
πικ-νικ για αφορμη την ημερα
της ανεξαρτησίας της Πολωνίας
ο αγνας θα γίνει 16/11/2024.
Ευχαριστούμε εκ των
προτέρων.

Συνοινώ για την επεξεργασία των προσωπικών δεδομένων μου, τα οποία παρατίθενται στην αίτησή μου, για τους σκοπούς του αιτήματος.

ΣΥΝ/ΝΑ ΥΠΟΒΑΛΛΩ:
1)
2)
3)

Ο/Η ΑΙΤΗΣΗΤΗΣ Μαγδαλένα Day
11/8/2024

Προστασία δεδομένων προσωπικού χαρακτήρα: Ο Δήμος Ηρακλείου, συλλέγει και επεξεργάζεται τα παραπάνω στοιχεία, με βάση τον Γενικό Κανονισμό για την Προστασία των Προσωπικών Δεδομένων (GDPR) ΕΕ 2016/679 και κατ' εφαρμογή του, σας ενημερώνει ότι η χρήση των παραπάνω δεδομένων σας, θα πραγματοποιηθεί αποκλειστικά για τη διεκπεραίωση του αιτήματός σας, στο πλαίσιο της συμμόρφωσής του με έννομη υποχρέωση, της εκπλήρωσης καθήκοντος που εκτελείται προς το δημόσιο συμφέρον ή κατά την άσκηση δημόσιας εξουσίας.
Παρακαλούμε να συμπληρώνονται μόνο τα στοιχεία που είναι πρόσφορα, συναφή και αναγκαία για το σκοπό της αίτησης.
Στοιχεία επικοινωνίας του Υπεύθυνου Προστασίας Δεδομένων (DPO): dpo@heraklion.gr & 2813409192.
Στην ιστοσελίδα του Δήμου Ηρακλείου -www.heraklion.gr- μπορείτε να ενημερωθείτε σχετικά με την Πολιτική Προστασίας των Δεδομένων Προσωπικού Χαρακτήρα.
Γνώστοποίηση στοιχείων: Σε περίπτωση καταγγελίας, σας ενημερώνουμε ότι εφόσον ζητηθούν από τον/την καταγγελλόμενο/η τα παραπάνω υποβαλλόμενα στοιχεία σας, ο Δήμος Ηρακλείου υποχρεούται, σύμφωνα με το άρθρο 5 του ν. 2690/1999 όπως ισχύει και με την επιφύλαξη των διατάξεων του Γενικού Κανονισμού για την Προστασία των Προσωπικών Δεδομένων (GDPR) ΕΕ 2016/679 να τα παράσχει, αφού προηγουμένως ενημερωθείτε.

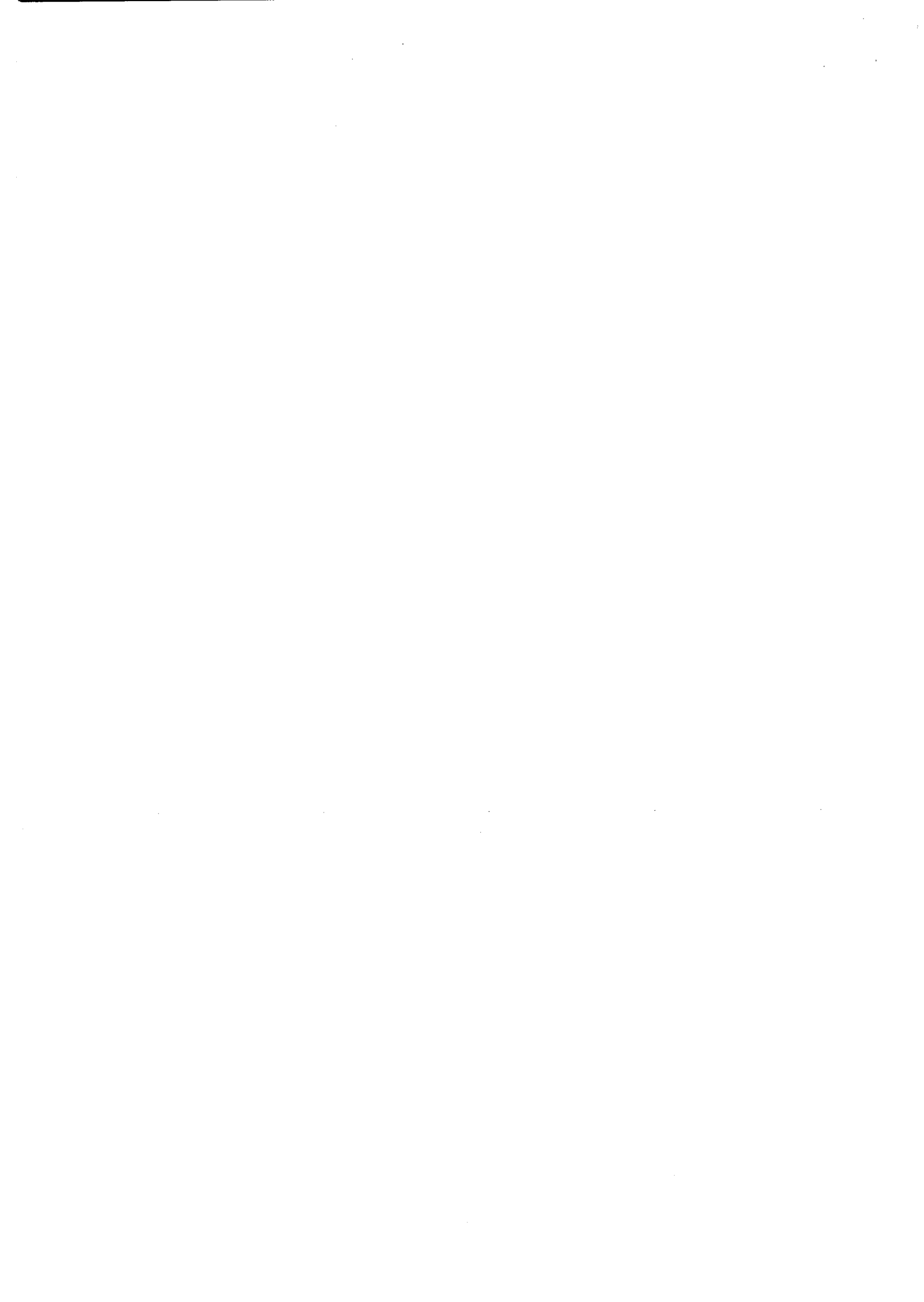

30 RUN POLAND



Embassy
of the Republic of Poland
in Athens



ΠΕΡΙΦΕΡΕΙΑ ΚΡΗΤΗΣ
REGION OF CRETE

Σάββατο 16 Νοεμβρίου 12:00
Πάρκο Εύκάλυπτος στο Κομμένο Μπεντένι

Διοργανωτές: **με την υποστήριξη:**



Πληροφορίες: 699 534 2233 (Μαγδαληνή)

№ 3050 (Πρωτοδικείου Ηρακλείου)
№ 42/2024 Εφετμ. Ηρακλείου
ΚΑΤΑΣΤΑΤΙΚΟ

ΑΡΧΗ ΤΗΣ ΕΠΙΣΤΡΑΤΗΓΙΚΗΣ ΠΟΛΙΤΙΚΗΣ

Η Επιτροπή διαπιστώνει ότι η κατάσταση της οικονομίας της χώρας είναι ιδιαίτερα δύσκολη και η ανεργία αυξάνεται συνεχώς. Η κατάσταση αυτή έχει ως αποτέλεσμα να επηρεάζονται σημαντικά τα δικαιώματα των πολιτών, ιδιαίτερα των ανέργων, των ηλικιωμένων και των χαμηλόμισθων. Η Επιτροπή θεωρεί ότι η κατάσταση αυτή είναι ανεκχώρητη και απαιτείται η λήψη άμεσων μέτρων για την αντιμετώπιση της κρίσης. Η Επιτροπή προτείνει την λήψη των ακόλουθων μέτρων:

ΜΕΤΡΑ

1. Ημερομίσθιο (επιδόματα) για τους εργαζόμενους με μισθό μικρότερο του ημερομισθίου. Η επιχορήγηση θα είναι ίση με το ποσοστό της διαφοράς μεταξύ του ημερομισθίου και του μισθού που λαμβάνουν οι εργαζόμενοι. Η επιχορήγηση θα καταβάλλεται για το σύνολο της διάρκειας της απασχόλησης. Η επιχορήγηση θα καταβάλλεται για το σύνολο της διάρκειας της απασχόλησης.

2. Ημερομίσθιο (επιδόματα) για τους εργαζόμενους με μισθό μικρότερο του ημερομισθίου. Η επιχορήγηση θα είναι ίση με το ποσοστό της διαφοράς μεταξύ του ημερομισθίου και του μισθού που λαμβάνουν οι εργαζόμενοι. Η επιχορήγηση θα καταβάλλεται για το σύνολο της διάρκειας της απασχόλησης. Η επιχορήγηση θα καταβάλλεται για το σύνολο της διάρκειας της απασχόλησης.

3. Ημερομίσθιο (επιδόματα) για τους εργαζόμενους με μισθό μικρότερο του ημερομισθίου. Η επιχορήγηση θα είναι ίση με το ποσοστό της διαφοράς μεταξύ του ημερομισθίου και του μισθού που λαμβάνουν οι εργαζόμενοι. Η επιχορήγηση θα καταβάλλεται για το σύνολο της διάρκειας της απασχόλησης. Η επιχορήγηση θα καταβάλλεται για το σύνολο της διάρκειας της απασχόλησης.

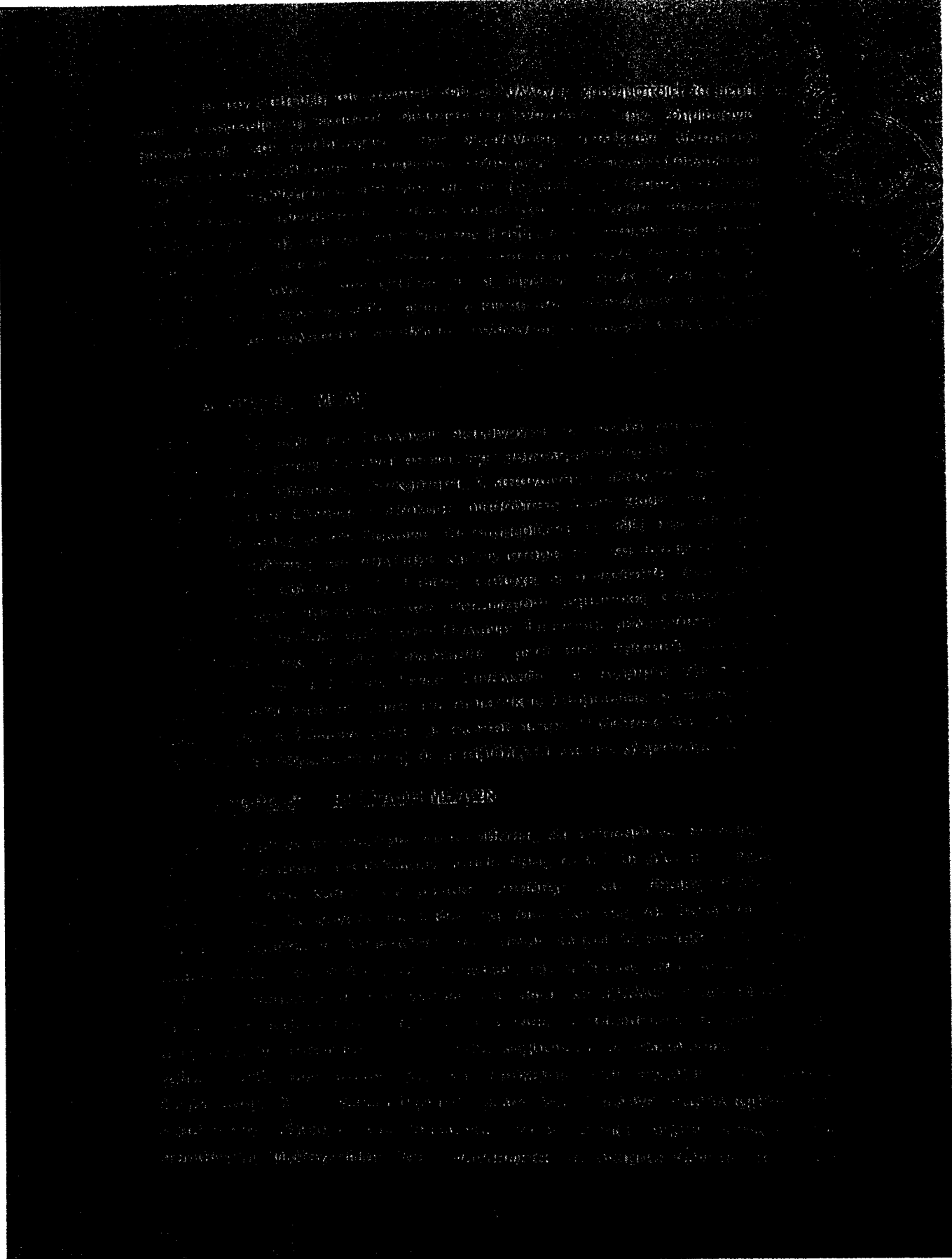

[Faint, illegible text, likely bleed-through from the reverse side of the page]

ARTYKUŁ 10

[Faint, illegible text, likely bleed-through from the reverse side of the page]

KLUB PRZYJACIÓŁ POLSKI

... dla dobra Polski i przyjaźni z Grecją ...
... w celu umocnienia więzi przyjaźni ...
... między Polakami i Grecami ...

... w celu umocnienia więzi przyjaźni ...
... między Polakami i Grecami ...
... w celu umocnienia więzi przyjaźni ...
... między Polakami i Grecami ...

... w celu umocnienia więzi przyjaźni ...
... między Polakami i Grecami ...
... w celu umocnienia więzi przyjaźni ...
... między Polakami i Grecami ...

... w celu umocnienia więzi przyjaźni ...
... między Polakami i Grecami ...
... w celu umocnienia więzi przyjaźni ...
... między Polakami i Grecami ...

ΑΡΤΙΚΡΟ 17° ΣΥΝΕΛΕΥΣΗ ΤΗΣ ΓΕΝΙΚΗΣ ΣΥΝΕΛΕΥΣΗΣ

Η Γενική Συνέλευση αποφασίζει να προχωρήσει στην ίδρυση του Αθλητικού Συμβουλίου της ομάδας, το οποίο θα αποτελείται από μέλη της ομάδας που θα οριστούν από την Γενική Συνέλευση. Η Γενική Συνέλευση αποφασίζει να προχωρήσει στην ίδρυση του Συμβουλίου της ομάδας, το οποίο θα αποτελείται από μέλη της ομάδας που θα οριστούν από την Γενική Συνέλευση. Η Γενική Συνέλευση αποφασίζει να προχωρήσει στην ίδρυση του Συμβουλίου της ομάδας, το οποίο θα αποτελείται από μέλη της ομάδας που θα οριστούν από την Γενική Συνέλευση.

ΑΡΤΙΚΡΟ 18° ΔΙΟΙΚΗΤΙΚΟ ΓΕΝΙΚΟ ΣΥΜΒΟΥΛΙΟ

Η Γενική Συνέλευση αποφασίζει να προχωρήσει στην ίδρυση του Διοικητικού Γενικού Συμβουλίου, το οποίο θα αποτελείται από μέλη της ομάδας που θα οριστούν από την Γενική Συνέλευση. Η Γενική Συνέλευση αποφασίζει να προχωρήσει στην ίδρυση του Διοικητικού Γενικού Συμβουλίου, το οποίο θα αποτελείται από μέλη της ομάδας που θα οριστούν από την Γενική Συνέλευση.

ΑΡΤΙΚΡΟ 19° ΔΙΟΙΚΗΤΙΚΟ ΣΥΜΒΟΥΛΙΟ

Το Διοικητικό Συμβούλιο της ομάδας αποτελείται από το Αθλητικό Συμβούλιο, το οποίο αποτελείται από το Πρόεδρο και τον Γενικό Γραμματέα, οι οποίοι ορίζονται από την Γενική Συνέλευση. Η Γενική Συνέλευση αποφασίζει να προχωρήσει στην ίδρυση του Διοικητικού Συμβουλίου, το οποίο θα αποτελείται από μέλη της ομάδας που θα οριστούν από την Γενική Συνέλευση. Η Γενική Συνέλευση αποφασίζει να προχωρήσει στην ίδρυση του Διοικητικού Συμβουλίου, το οποίο θα αποτελείται από μέλη της ομάδας που θα οριστούν από την Γενική Συνέλευση.

ΑΡΤΙΚΡΟ 20° ΣΥΝΚΡΟΤΗΣΗ ΔΙΟΙΚΗΤΙΚΟΥ ΣΥΜΒΟΥΛΙΟΥ

Το Διοικητικό Συμβούλιο της ομάδας αποτελείται από το Αθλητικό Συμβούλιο, το οποίο αποτελείται από το Πρόεδρο και τον Γενικό Γραμματέα, οι οποίοι ορίζονται από την Γενική Συνέλευση. Η Γενική Συνέλευση αποφασίζει να προχωρήσει στην ίδρυση του Διοικητικού Συμβουλίου, το οποίο θα αποτελείται από μέλη της ομάδας που θα οριστούν από την Γενική Συνέλευση.

... w sprawie ...

ARTYKUŁ ...

... w sprawie ...

ARTYKUŁ ...

... w sprawie ...

ARTYKUŁ ...

... w sprawie ...

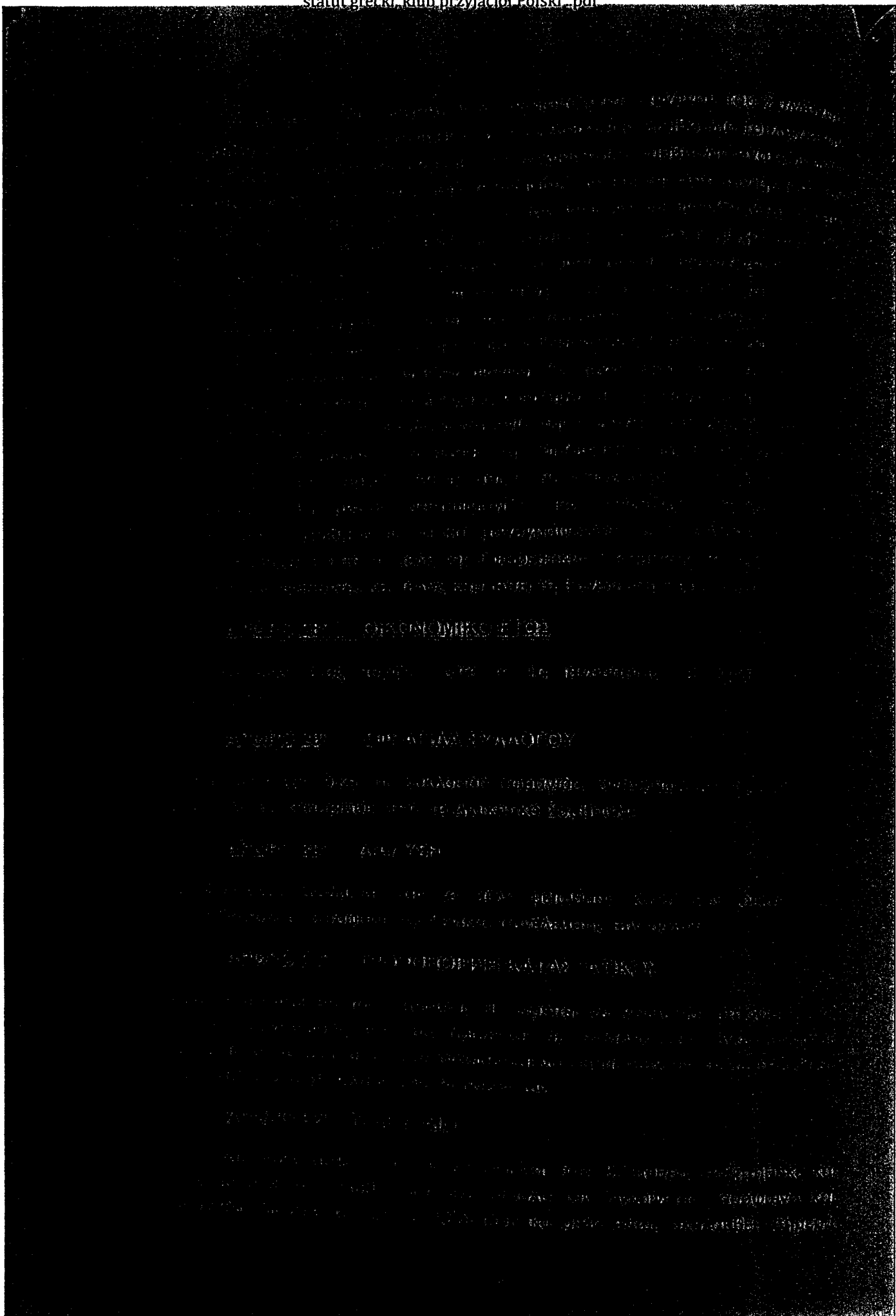

Faint, illegible text in two columns, likely bleed-through from the reverse side of the page. The text appears to be organized into a list or table format.

ΕΛΛΗΝΙΚΗ ΔΗΜΟΚΡΑΤΙΑ
ΜΕΛΟΣ ΤΗΣ ΕΡΜΗΝΕΥΣ
ΟΡΓΑΝΙΣΜΟΣ ΓΕΩΡΓΙΟΥ ΚΑΛΩΝ ΤΡΑΠΕΖΙΟΥ
ΕΡΜΗΝΕΥΣ
ΕΛΛΗΝΙΚΗ ΔΗΜΟΚΡΑΤΙΑ
ΜΕΛΟΣ ΤΗΣ ΕΡΜΗΝΕΥΣ
ΟΡΓΑΝΙΣΜΟΣ ΓΕΩΡΓΙΟΥ ΚΑΛΩΝ ΤΡΑΠΕΖΙΟΥ
ΕΡΜΗΝΕΥΣ

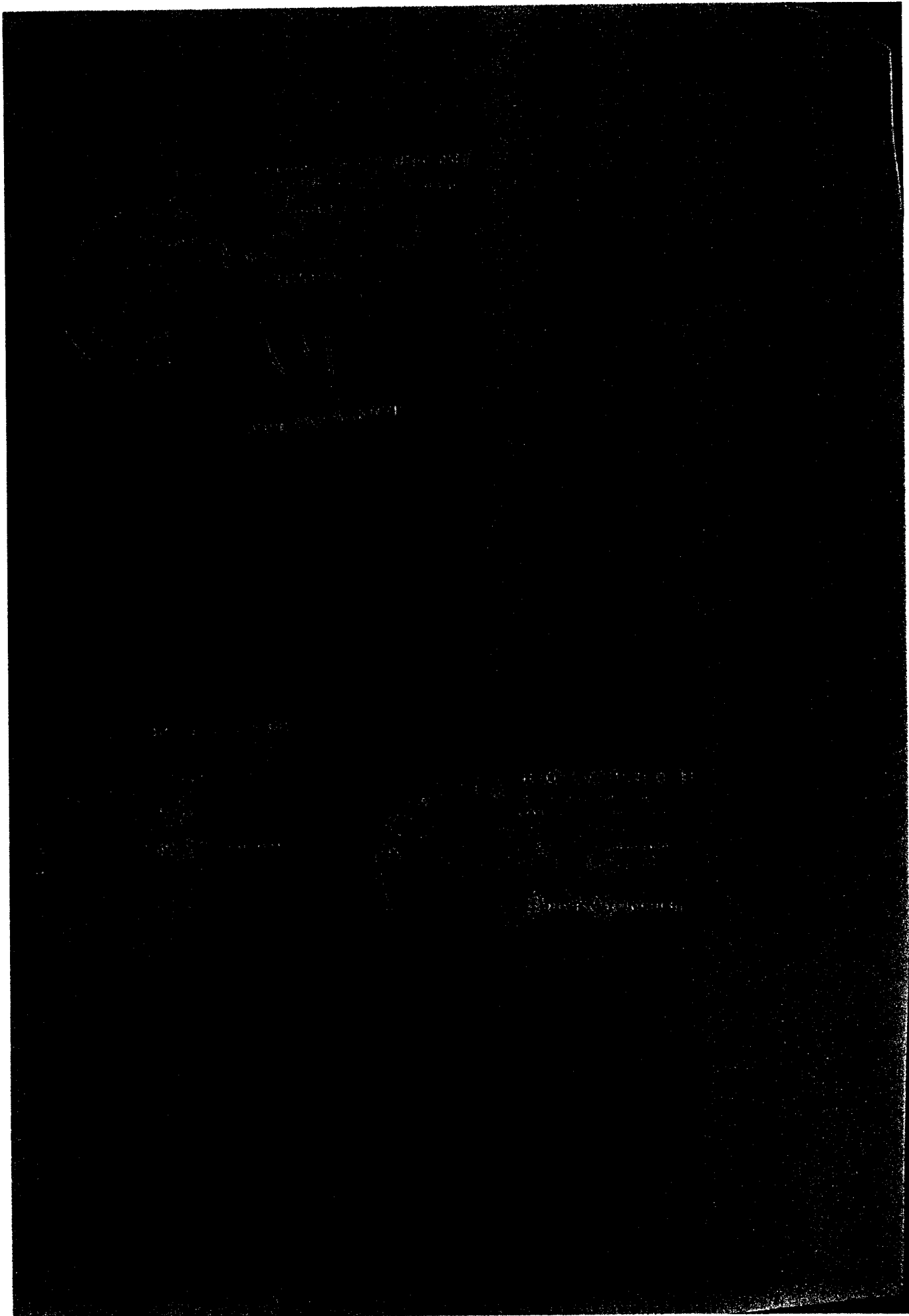



ΕΛΛΗΝΙΚΗ ΔΗΜΟΚΡΑΤΙΑ
ΝΟΜΟΣ ΗΡΑΚΛΕΙΟΥ
ΔΗΜΟΣ ΗΡΑΚΛΕΙΟΥ ΚΡΗΤΗΣ
ΔΙΕΥΘΥΝΣΗ ΔΙΟΙΚΗΤΙΚΩΝ ΥΠΗΡΕΣΙΩΝ
ΤΜΗΜΑ ΔΙΟΙΚΗΤΙΚΗΣ ΥΠΟΣΤΗΡΙΞΗΣ
Γραφείο Διοικητικής Μέριμνας και
Εξυπηρέτησης
του Πολίτη 1^{ης} Δημοτικής Κοινότητας
Ταχ. Δ/ση: Ζωγράφου αρ. 11
Τ.Κ: 71202
Πληροφορίες: Βαρδάκη Νεκταρία
Τηλ.: 2810 390114- 2810 390108
Fax: 2810 390040
E-mail : dimdiam1@heraklion.gr

Ηράκλειο 20/09/2024
Αρ. Πρωτ.:

3

ΠΡΟΣ: Τμήμα Δημοτικής Περιουσίας

ΚΟΙΝ:

1. Δήμαρχο κ. Αλέξη Καλοκαιρινό
2. Αντ/ρχο κ. Στυλιανή Αρχοντάκη
3. Αντ/ρχο κ. Εμμανουήλ Χαιρέτη

ΘΕΜΑ: «Διαβίβαση της υπ' αριθμ. 75/2024 απόφασης του Συμβουλίου της 1^{ης} Δημοτικής Κοινότητας Ηρακλείου»

Σας διαβιβάζουμε την υπ' αριθμ. 75/2024 απόφαση της 1^{ης} Δημοτικής Κοινότητας Ηρακλείου, με θέμα «Εξέταση αιτήματος για την παραχώρηση χρήσης δημοτικής έκτασης σε τμήμα της τάφρου των Ενετικών Τειχών, για τη διοργάνωση εκδήλωσης στις 16/11/2024.»

Η Πρόεδρος
της 1^{ης} Δημοτικής Κοινότητας Ηρακλείου
Αγγελιδάκη Θεοδοσία

ΑΚΡΙΒΕΣ ΑΝΤΙΓΡΑΦΟ
* Η Γραμματέας
της 1^{ης} Δημοτικής Κοινότητας Ηρακλείου
Βαρδάκη Νεκταρία – Γεωργία

Εσωτερική Διανομή.
Φ. αποφάσεων

ΑΝΑΡΤΗΤΗ ΠΟΛΙΣ SMS 20/09/2024 11:18
<http://www.heraklion.gr/ty/ZFBwRE9X7Vh5dUDPa6SM5wVhWEDU709>

ΔΗΜΟΣ ΗΡΑΚΛΕΙΟΥ Αρ.Πρωτ.: 102909/2024 Ημερ.: 20/09/2024

Digitally signed by Dimos
Irakleiou
Date: 2024.09.23 10:03:01



ΕΛΛΗΝΙΚΗ ΔΗΜΟΚΡΑΤΙΑ
ΝΟΜΟΣ ΗΡΑΚΛΕΙΟΥ
ΔΗΜΟΣ ΗΡΑΚΛΕΙΟΥ ΚΡΗΤΗΣ
ΔΙΕΥΘΥΝΣΗ ΔΙΟΙΚΗΤΙΚΩΝ ΥΠΗΡΕΣΙΩΝ
ΤΜΗΜΑ ΔΙΟΙΚΗΤΙΚΗΣ ΥΠΟΣΤΗΡΙΞΗΣ
Γραφείο Διοικητικής Μέριμνας και
Εξυπηρέτησης του Πολίτη 1^{ης}
Κοινότητας
Ταχ. Διεύθυνση : Ζωγράφου αρ.11
Ταχ. Κώδικας : 712 02
Τηλέφωνο : 2810-390108 &
2810-390114
FAX : 2810-390040
E-mail: dimdiam1@heraklion.gr

http://www.heraklion.gr/ft/zfbwres9x1vhsdudPaGMS5WwHwEduIT09
ΑΝΑΡΤΗΣΗ ΠΟΛΙΣ CMS 20/09/2024 11:18

ΔΗΜΟΣ ΗΡΑΚΛΕΙΟΥ Αρ.Πρωτ.: 102909/2024 Ημερ.: 20/09/2024

ΑΠΟΦΑΣΗ ΑΡ. 75

(Απόσπασμα από το πρακτικό αρ. 12/18-09-2024)

Σήμερα την 18-09-2024 ημέρα Τετάρτη και ώρα 15:00, το Συμβούλιο της 1^{ης} Δημοτικής Κοινότητας συνήλθε σε συνεδρίαση (δια ζώσης), στο γραφείο της 1^{ης} Δημοτικής Κοινότητας (οδός Ζωγράφου αρ.11), σύμφωνα με το άρθρο 88 του Ν. 3852/2010, το άρθρο 89 του Ν. 4555/2018, τη με αριθμ. 94/26-1-2024 εγκύκλιο του Υπουργείου Εσωτερικών, τους Ν. 5043/2023 και 5056/2023, και ύστερα από την υπ' αριθμ. 99338/12-09-2024 γραπτή πρόσκληση της Προέδρου του Συμβουλίου και επιδόθηκε στους Συμβούλους για τη συζήτηση και λήψη αποφάσεων στα θέματα της ημερήσιας διάταξης.

Η Πρόεδρος διαπίστωσε ότι, σε σύνολο έντεκα (11) Συμβούλων, στη συνεδρίαση συμμετείχαν οι: Αγγελιδάκη Θεοδοσία, Αλεξάκης Γεώργιος, Βαρδάκη Ελπίδα, Καναβάκης Γεώργιος, Μαστοράκη Καλλιόπη, Μαχαιριανάκη Άννα, Πρεβεζάς Ιωάννης και Φιλιππάκη Μαρία.

Μη συμμετέχοντες: Αναγνωστάκη Ιωάννα, Ιεραπετρίτη-Τερζάκη Καλλιόπη και Κεφαλογιάννη Μαρίκα

Παρούσα ήταν η υπάλληλος της 1^{ης} Δημοτικής Κοινότητας κ. Βαρδάκη Νεκταρία για την τήρηση των πρακτικών.

ΘΕΜΑ 1^ο : Εξέταση αιτήματος για την παραχώρηση χρήσης δημοτικής έκτασης σε τμήμα της τάφρου των Ενετικών Τειχών, για τη διοργάνωση εκδήλωσης στις 16/11/2024.

Η Πρόεδρος της 1ης Δημοτικής Κοινότητας Ηρακλείου κ. Αγγελιδάκη Θεοδοσία, έθεσε υπόψη του Συμβουλίου το με αριθμ. πρωτ. 87848/19-8-2024 έγγραφο του Τμήματος Δημοτικής Περιουσίας του Δήμου Ηρακλείου, σύμφωνα με το οποίο, ο Σύλλογος Φίλων της Πολωνίας-Λευκός Αετός αιτείται την παραχώρηση χρήσης δημοτικής έκτασης στο τμήμα της τάφρου των Ενετικών Τειχών, από τη διαμορφωμένη παιδική χαρά ανατολικά της πύλης «Κομμένο Μπεντέν», έως την επόμενη (ανατολικότερα) διαμορφωμένη παιδική χαρά (πρώην Ζωολογικός Κήπος), για τη διεξαγωγή εκδήλωσης (αγώνες δρόμου), στις 16/11/2024.

Το Συμβούλιο μετά από συζήτηση και αφού έλαβε υπόψη του:

1. Την εισήγηση της Προέδρου, κ. Θεοδοσίας Αγγελιδάκη,
2. Το με αριθμ. πρωτ. 87848/19-8-2024 έγγραφο του Τμήματος Δημοτικής Περιουσίας του Δήμου Ηρακλείου
3. Τις διατάξεις του Ν. 3852/2010, την με αριθμ. 94/26-1-2024 εγκύκλιο και τις τοποθετήσεις των Συμβούλων.

ΕΓΚΡΙΝΕΙ ΟΜΟΦΩΝΑ

Την παραχώρηση χρήσης δημοτικής έκτασης σε τμήμα της τάφρου των Ενετικών Τειχών, στο Σύλλογο Φίλων της Πολωνίας-Λευκός Αετός. Συγκεκριμένα, η εκδήλωση θα πραγματοποιηθεί στο τμήμα της τάφρου από τη διαμορφωμένη παιδική χαρά ανατολικά της πύλης «Κομμένο Μπεντέν», έως την επόμενη (ανατολικότερα) διαμορφωμένη παιδική χαρά (πρώην Ζωολογικός Κήπος), για τη διεξαγωγή εκδήλωσης (αγώνες δρόμου), στις 16/11/2024, με την ενημέρωση ότι :

- * Στους κοινόχρηστους χώρους ισχύει το ωράριο κοινής ησυχίας, ως εξής: 15.30 - 17.30 και 22.00 - 07.30.
- * Η ένταση του ήχου να μην υπερβαίνει τα 80 decibel
- * Φροντίζουμε να αφήνουμε το χώρο καθαρό και
- * Να ληφθούν όλα τα απαραίτητα μέτρα για την ασφαλή διεξαγωγή της εκδήλωσης.

**Υπεύθυνοι για την τήρηση των παραπάνω είναι οι διοργανωτές της εκδήλωσης!!!
Ευχαριστούμε εκ των προτέρων για τη συνεργασία!!!
Καλή επιτυχία στην εκδήλωσή !!!**

Έγινε αποφασίστηκε και υπογράφηκε
Η Πρόεδρος Τα μέλη
(ακολουθούν υπογραφές)
Ηράκλειο 20-09-2024

* ΑΚΡΙΒΕΣ ΑΝΤΙΓΡΑΦΟ
Η Γραμματέας της 1ης Δημοτικής Κοινότητας Ηρακλείου

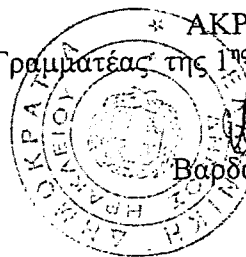

[Handwritten Signature]
Βαρδάκη Νεκταρία – Γεωργία

http://www.heraklion.gr/URLZFWBWRERXKTYNSUDUFRAGMSWVWYHWHMEDUUT09 ANAPHTHSH Poljs CMS 20/09/2024 11:18

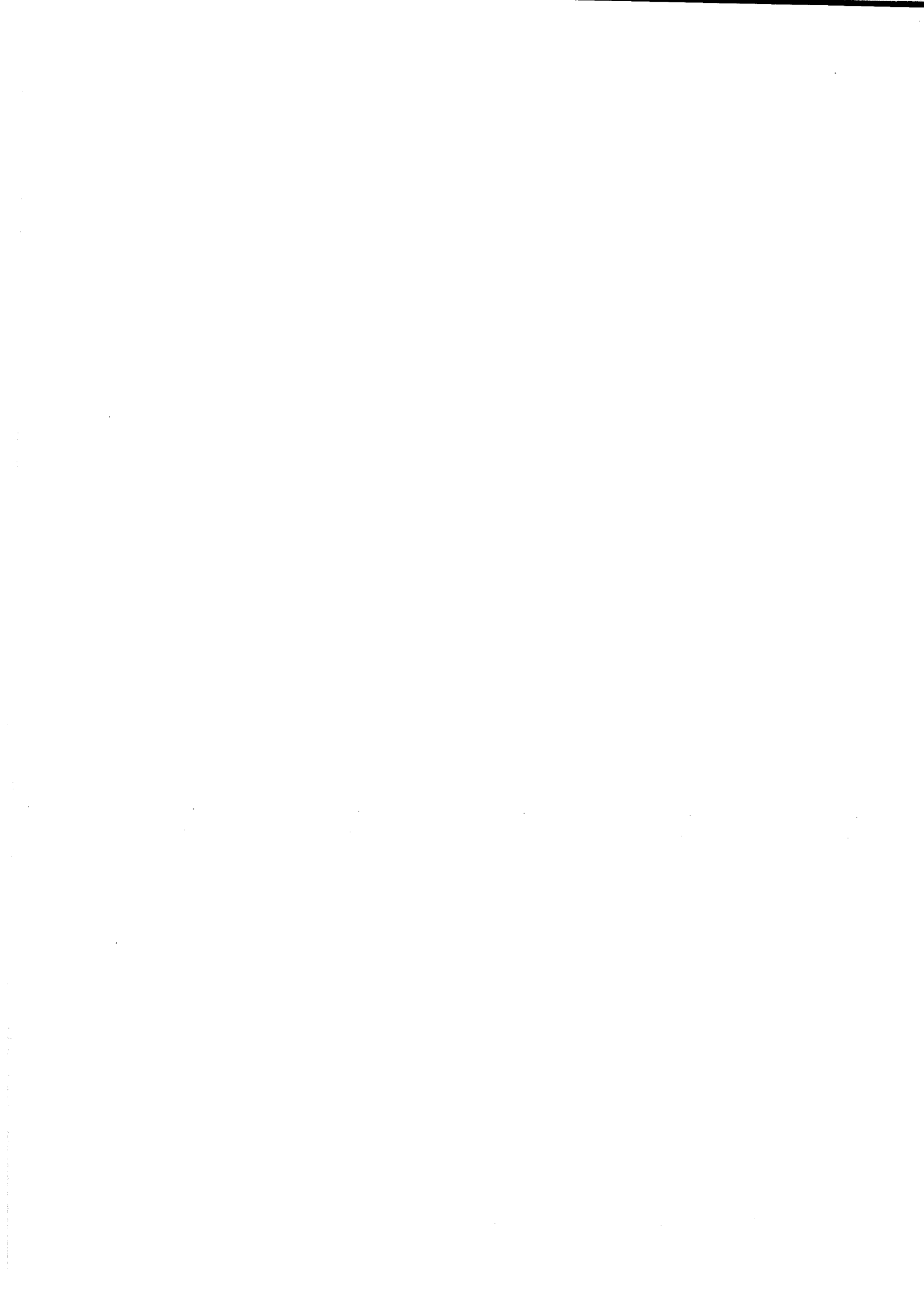



ΟΡΘΗ ΕΠΑΝΑΛΗΨΗ 18/10/2024

Ηράκλειο, 18/10/2024

Α. Π.: 395167



ΕΛΛΗΝΙΚΗ ΔΗΜΟΚΡΑΤΙΑ
ΥΠΟΥΡΓΕΙΟ ΠΟΛΙΤΙΣΜΟΥ
ΓΕΝΙΚΗ ΔΙΕΥΘΥΝΣΗ ΑΡΧΑΙΟΤΗΤΩΝ
& ΠΟΛΙΤΙΣΤΙΚΗΣ ΚΛΗΡΟΝΟΜΙΑΣ
ΕΦΟΡΕΙΑ ΑΡΧΑΙΟΤΗΤΩΝ ΗΡΑΚΛΕΙΟΥ
ΤΜΗΜΑ ΒΥΖΑΝΤΙΝΩΝ & ΜΕΤΑΒΥΖΑΝΤΙΝΩΝ
ΑΡΧΑΙΟΤΗΤΩΝ & ΜΟΥΣΕΙΩΝ

Ταχ. Δ/ση: Ξανθουδίδου & Χατζηδάκη 1,
71202 Ηράκλειο Κρήτης
Πληροφορίες: Ελ. Κανάκη, Μ. Μαρή
Τηλέφωνο: 2810279196
Ηλεκτ. Δ/ση: efahra@culture.gr

- ΠΡΟΣ:
1. Σύλλογο Φίλων της Πολωνίας
«Λευκός Αετός»
(klub.pl.kreta@gmail.com)
 2. Δ. Ηρακλείου
Τμήμα Προστασίας & Ανάδειξης
Παλιάς Πόλης, Οικιστικών
Συνόλων & Ενετικών Τειχών
(grammty@heraklion.gr,
nikolidaki-k@heraklion.gr)
 3. Δ. Ηρακλείου
Τμήμα Δημοτικής Περιουσίας
(periousia@heraklion.gr)

Θέμα: Αίτημα για τη διοργάνωση αθλητικής εκδήλωσης στις 11.11.2024 στην τάφρο των ενετικών τειχών Ηρακλείου

- Σχετ:
1. το υπ' αρ. πρ. 7/2024 έγγραφο του Συλλόγου Φίλων της Πολωνίας
 2. το υπ' αρ. πρ. 87853/19.8.2024 έγγραφο του Τμήματος Δημοτικής Περιουσίας του Δ. Ηρακλείου

Σε απάντηση των ανωτέρω σχετικών, που αφορούν στην διοργάνωση αθλητικής εκδήλωσης στις 24.10.2024, στο πλαίσιο εορτασμού, στο τμήμα της τάφρου ενετικής οχύρωσης στην περιοχή του προμαχώνα Μαρτινέγκο και λαμβάνοντας υπόψιν τη συμμετοχή της Α/βαθμιας και Β/βαθμιας Εκπαίδευσης, σας γνωρίζουμε ότι δεν υπάρχει αντίρρηση από πλευρας της Εφορείας για την υλοποίηση της εκδήλωσης με τους ακόλουθους όρους:

1. Η ευθύνη για την ασφάλεια των συμμετεχόντων και των θεατών και την πρόκληση φθοράς στο χώρο θα βαρύνει αποκλειστικά τους διοργανωτές, οι οποίοι θα πρέπει να λάβουν όλα τα απαιτούμενα μέτρα για την καθαριότητα του χώρου, την τήρηση των κανόνων πυροπροστασίας και την αποφυγή ηχορύπανσης.
2. Οι διοργανωτές οφείλουν να εξασφαλίσουν την παρουσία διασωστών και να ενημερώσουν την πυροσβεστική και το ΕΚΑΒ σε οποιοδήποτε περιστατικό, να έχουν εκπονήσει σχέδιο ασφάλειας για την εκκένωση του χώρου και την ασφαλή διαφυγή των συμμετεχόντων σε περίπτωση ανάγκης.
3. Δεν θα τοποθετηθούν κατασκευές, διαφημιστικά στοιχεία και οποιοσδήποτε μορφής μηνύματα.
4. Δεν θα αναρτηθούν οποιοσδήποτε μορφής κατασκευές στα ενετικά τείχη.
5. Δεν θα χρησιμοποιηθεί ηχητική εγκατάσταση και δεν θα προκληθεί ηχορύπανση.
6. Δεν επιτρέπεται η κατανάλωση φαγητού και οινοπνευματωδών ποτών, με εξαίρεση τα ενυδατικά ροφήματα για τις ανάγκες των αγωνιζόμενων και νερού, με μέριμνα αποκομιδής των απορριμμάτων.
7. Δεν επιτρέπεται το κάπνισμα για λόγους πυροπροστασίας.
Παρακαλούμε να μεριμνήσετε για την τήρηση των ανωτέρω.

Η Προϊσταμένη της Εφορείας
κ.α.α.
Ελένη Κανάκη
Αρχαιολόγος με βαθμό Α'



Μέλος της F.I.S.p.T.
ΠΑΓΚΟΣΜΙΑΣ ΟΜΟΣΠΟΝΔΙΑΣ ΑΘΛΗΤΙΣΜΟΥ ΓΙΑ ΟΛΟΥΣ
F.I.S.p.T member
FÉDÉRATION INTERNATIONALE DU SPORT POUR TOUS
Η F.I.S.p.T είναι μέλος της Δ.Ο.Ε. - I.O.C. member



ΕΛΛΗΝΙΚΗ ΟΜΟΣΠΟΝΔΙΑ ΣΥΛΛΟΓΩΝ
ΛΑΪΚΟΥ ΜΑΖΙΚΟΥ ΑΘΛΗΤΙΣΜΟΥ ΥΠΕΡΑΠΟΣΤΑΣΕΩΝ
HELLENIC ASSOCIATION OF MASS POPULAR SPORTS
AND ULTRA RUNNING CLUBS



Μέλος της U.E.S.p.T.
ΕΥΡΩΠΑΪΚΗΣ ΟΜΟΣΠΟΝΔΙΑΣ ΑΘΛΗΤΙΣΜΟΥ ΓΙΑ ΟΛΟΥΣ
U.E.S.p.T. member
UNION EUROPEEN SPORTS POUR TOUS
Η U.E.S.p.T. είναι μέλος της Δ.Ο.Ε. - I.O.C. member

Αθήνα 10/07/2024

ΠΡΟΣ τον Αθλητικό Δρομικό Σύλλογο με την επωνυμία: «Σύλλογος Μαραθωνοδρόμων Κρήτης Ίκαρος»

Η Ελληνική Ομοσπονδία Συλλόγων Λαϊκού Μαζικού Αθλητισμού και Υπεραποστάσεων, για συντομία ΕΟΣΛΜΑ-Υ, ιδρύθηκε στις 17 Ιουνίου 2006 και αναγνωρίστηκε στις 4 Δεκεμβρίου του 2007, με την υπ' αριθμ. 6733/2007 απόφαση του Μονομελούς Πρωτοδικείου Αθηνών.

Το Διοικητικό Συμβούλιο της Ελληνικής Ομοσπονδίας Συλλόγων Λαϊκού Μαζικού Αθλητισμού και Υπεραποστάσεων (ΕΟΣΛΜΑ-Υ), βεβαιώνει την καταλληλότητα και την ασφάλεια του χώρου στην κατηγορία Z2, εγκρίνει την διεξαγωγή των δρομικών αγώνων με την επωνυμία: «3ο POLAND RUN» που περιλαμβάνουν τους εξής αγώνες: Α)

- Α) Έναν αγώνα δρόμου των 5 χλμ.
- Β) Έναν αγώνα δρόμου των 1000 μ και
- Γ) Έναν αγώνα δρόμου των 200 μ.

Ο αγώνας θα διεξαχθεί από τους ακόλουθους φορείς: Α) Σύλλογος Μαραθωνοδρόμων Κρήτης Ίκαρος και Β) Σύλλογος Φίλων της Πολωνίας και θα τελεί υπό την αιγίδα της Ελληνικής Ομοσπονδίας Συλλόγων Λαϊκού Μαζικού Αθλητισμού και Υπεραποστάσεων (ΕΟΣΛΜΑΥ).

Ημερομηνία Διεξαγωγής Αγώνων: : Σάββατο 16 Νοεμβρίου 2024

Ώρα Εκκίνησης ΑΓΩΝΙΣΜΑΤΩΝ : 12:30 200m 12:45 1.000μ & 13:00 5χλμ.

ΩΡΑ ΣΥΝΑΝΤΗΣΗΣ: 12:00 στην περιοχή Ευκάλυπτος (κομμένο μπεντένι)

Στους αγώνες θα υπάρχει επαρκής αστυνομική και υγειονομική κάλυψη.

Ελληνική Ομοσπονδία Συλλόγων Λαϊκού Μαζικού Αθλητισμού - Υπεραποστάσεων (Ε.Ο.Σ.Λ.Μ.Α-Υ)

Ιστοσελίδα - Web Site: www.eoslmay.org / Ηλεκτρονικό ταχυδρομείο - Email: info@eoslmay.org



Στη διοργάνωση του αγώνα, θα εφαρμοστούν οι κανόνες και οι οδηγίες του ΕΟΔΥ, τηρώντας το Υγειονομικό Πρωτόκολλο Διεξαγωγής Αγώνων Δρόμου εκτός Σταδίου.

Η παρούσα εκδίδεται για κάθε νόμιμη χρήση.

Παράκληση, να ληφθούν τα κατάλληλα μέτρα, για την ασφάλεια των συμμετεχόντων αθλητών.

Στοιχεία επικοινωνίας: Πρόεδρος: Κώστας Σάμιος 6976079500

Γενικός Γραμματέας: Παύλος Λέκκας genikos.grammateas@eoslmay.org 6944512088

Με τιμή
Για το Διοικητικό συμβούλιο
Ο Πρόεδρος

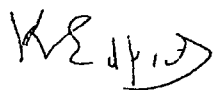

Κων/νος Σάμιος

Ο Γενικός Γραμματέας

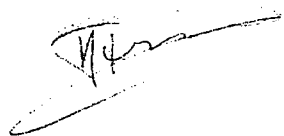

Παύλος Λέκκας



www.eoslmay.org





18

Ορθή επανάληψη στις 11/9/2024 ως προς τη διάρκεια της σύμβασης

**ΔΗΜΟΣ ΗΡΑΚΛΕΙΟΥ
ΓΡΑΦΕΙΟ ΑΝΤΙΔΗΜΑΡΧΟΥ
ΔΗΜΟΤΙΚΗΣ ΠΕΡΙΟΥΣΙΑΣ
ΓΡΑΦΕΙΟ ΑΝΤΙΔΗΜΑΡΧΟΥ
ΑΘΛΗΤΙΣΜΟΥ**

Ταχ.Δ/ση: Πλαστήρα 49
Τ.Κ :71201
Προϊστάμενος :Κ. Σμυρνάκη
Πληροφορίες: Κ. Φωστιέρη
Τηλ: 2813-409227
e-mail :periousia@heraklion.gr

- 1.Βαθμός Ασφαλείας:
2. Βαθμός προτεραιότητας:
3. Χρόνος διατήρησης

Ηράκλειο:
Αριθμ. Πρωτ:

ΠΡΟΣ:

Δημοτικό Συμβούλιο Ηρακλείου

Κοιν:

1. Κοινότητα Βασιλειών
2. Τμήμα Δημοτικής Περιουσίας
3. Τμήμα Πολιτισμού, Αθλητισμού,
Νέας Γενιάς – Εθελοντισμού –
ΚΕΣΑΝ

4 Τσαπάνη Ιωάννη

ΘΕΜΑ: Παραχώρηση του χώρου άθλησης τμήματος ακινήτου ιδιοκτησίας ΙΝ Αγίου Γεωργίου στη θέση «Βορεινά»

Συνημμένα: 1. η με αρ. αριθμ. πρωτ. 95325/2024 αίτησης της Γυμναστικής Ένωσης Ηρακλείου (ΓΕΗ), 2. Η από 24/4/1989 απόφαση του εκκλησιαστικού συμβουλίου ΙΝ Αγ. Γεωργίου, 3. Το από το από 26/9/2024 Πρακτικό του Εκκλησιαστικού Συμβουλίου ΙΝ Αγ. Γεωργίου, 4. Η με αρ. 16/2024 απόφαση του τοπικού συμβουλίου της Κοινότητας Βασιλειών

Προκειμένου να εξυπηρετηθούν οι ανάγκες των κατοίκων της κοινότητας Βασιλειών, το Εκκλησιαστικό Συμβούλιο της ενορίας Αγίου Γεωργίου Βασιλειών, με την από 24/4/1989 απόφασή του, παραχώρησε στην τότε κοινότητα Βασιλειών τη χρήση ακινήτου της εμβαδού 500τμ που βρίσκεται στη θέση «Βορεινά» (επί της οδού Θησέως) προκειμένου να δημιουργηθεί αθλητικός χώρος και παιδική χαρά. Στη συνέχεια, η πρώην κοινότητα Βασιλειών προχώρησε στη διαμόρφωση του ανατολικού τμήματος του ακινήτου σε χώρο αθλητισμού (ανοικτό γήπεδο καλαθοσφαίρισης - πετοσφαίρισης) και του δυτικού τμήματος του ακινήτου σε παιδική χαρά. Οι υποδομές αυτές εξακολουθούν και συντηρούνται από το διάδοχο Δήμο

Ηρακλείου.

Επειδή το ακίνητο δεν αποτελεί δημοτική περιουσία αλλά έχει παραχωρηθεί για τη διαμόρφωσή του ως παιδική χαρά και χώρος αθλητισμού και για την ασφάλεια των χρηστών του αθλητικού χώρου, με το από 26/9/2024 Πρακτικό του Εκκλησιαστικού Συμβουλίου, η ενορία Αγίου Γεωργίου συναίνεσε στη συνέχιση της παραχώρησης χρήσης του ακινήτου στο Δήμο Ηρακλείου και στην παραχώρηση της χρήσης του διαμορφωμένου αθλητικού χώρου από το Δήμο σε αθλητικούς συλλόγους που δραστηριοποιούνται στην περιοχή. Σύμφωνα με το παραπάνω πρακτικό ο αθλητικός χώρος θα χρησιμοποιείται αποκλειστικά ως χώρος προπόνησης και καλλιέργειας του αθλητικού πνεύματος. Η επιλογή των αθλητικών συλλόγων που θα χρησιμοποιούν το χώρο θα γίνεται μετά από γνωμοδότηση του συμβουλίου της Κοινότητας Βασιλειών και τη λήψη σχετικής απόφασης του Δημοτικού Συμβουλίου.

Το Αθλητικό Σωματείο με την Επωνυμία «Γυμναστική Ένωσις Ηρακλείου» (ΓΕΗ) και έδρα το Ηράκλειο, έχει ως σκοπό την αρμονική ανάπτυξη σωματικών και ψυχικών δυνάμεων και δεξιοτήτων των μελών και αθλητών του και τη διάδοση και καλλιέργεια του αθλητισμού και της γυμναστικής. Διαθέτει τμήμα πετοσφαίρισης (volley ball) , στίβου και ξιφασκίας.

Με την με αρ. πρωτ. ΔΗ 95325/2024 αίτησή της, η ΓΕΗ αιτήθηκε να της παραχωρηθεί η χρήση του παραπάνω διαμορφωμένου αθλητικού χώρου. Το Αθλητικό Σωματείο κατέθεσε το καταστατικό ίδρυσης και λειτουργίας του, όπου εμφανίζεται να προάγει τα τοπικά συμφέροντα μέσω της ανάπτυξης και προώθησης του αθλητικού ιδεώδους, καθώς και σειρά δικαιολογητικών σύμφωνα με το Ν.4982/2022, τα οποία και επισυνάπτονται στην αίτησή της.

Με την με αρ. 16/2024 απόφασή του, το Συμβούλιο της Κοινότητας Βασιλειών, γνωμοδότησε θετικά στην παραχώρηση χρήσης έκτασης του αθλητικού χώρου για συγκεκριμένες ώρες και συγκεκριμένη χρήση ώστε να μην παραβιάζεται το ωράριο κοινής ησυχίας.

Λαμβάνοντας υπόψη τα παραπάνω, παρακαλούμε όπως αποφασίσετε:

1. Την αποδοχή της (συνέχισης) παραχώρησης χρήσης του ακινήτου της ενορίας γ. Γεωργίου Βασιλειών έκτασης 500 τμ στη θέση «Βορεινά» στο Δήμο Ηρακλείου για τη λειτουργία του αθλητικού χώρου και της παιδικής χαράς που έχουν ήδη κατασκευαστεί και λειτουργούν στο ακίνητο, υπό τους ακόλουθους όρους:
Α) ο διαμορφωμένος αθλητικός χώρος θα χρησιμοποιείται αποκλειστικά ως χώρος προπόνησης και καλλιέργειας του αθλητικού πνεύματος.
Β) Ο αθλητικός χώρος θα μπορεί να χρησιμοποιείται και από αθλητικούς συλλόγους που δραστηριοποιούνται στην περιοχή. Η επιλογή των αθλητικών συλλόγων που θα χρησιμοποιούν το χώρο θα γίνεται μετά από γνωμοδότηση του συμβουλίου της κοινότητας Βασιλειών και τη λήψη απόφασης του Δημοτικού Συμβουλίου Ηρακλείου.
Στο υπόλοιπο τμήμα του ακινήτου θα παραμείνει η παιδική χαρά, η οποία θα συνεχίσει να λειτουργεί και θα συντηρεί ο Δήμος Ηρακλείου.
2. Να εγκρίνετε ή όχι τη δωρεάν παραχώρηση της χρήσης του παραπάνω διαμορφωμένου αθλητικού χώρου στο Αθλητικό Σωματείο με την Επωνυμία «Γυμναστική Ένωσις Ηρακλείου» (ΓΕΗ).

3. Να εγκρίνετε ή όχι τους όρους παραχώρησης που αθλητικού χώρου σύμφωνα με το συνημμένο παράρτημα που αποτελεί αναπόσπαστο μέρος της εισήγησης.
4. Να δοθεί ή παραχώρηση χρήσης του αθλητικού χώρου στη ΓΕΗ για τρία (3) έτη με δυνατότητα ανανέωσης.
5. Να εξουσιοδοτήσετε την Αντιδήμαρχο Δημοτικής Περιουσίας για την υπογραφή των σχετικών εγγράφων παραχώρησης χρήσης.
6. Την εποπτεία της τήρησης των όρων της σύμβασης θα έχει τριμελής επιτροπή η οποία θα αποτελείται από τον/την πρόεδρο του κοινοτικού συμβουλίου Βασιλειών, τον/την αρμόδιο/α Αντιδήμαρχο Αθλητισμού και έναν/μία εκπρόσωπο της ΓΕΗ. Μετά τον ορισμό εκπροσώπου του Σωματίου με απόφαση του Διοικητικού Συμβουλίου του, η συγκρότηση της επιτροπής αυτής θα γίνει με απόφαση Δημάρχου, με εισήγηση του Αντιδημάρχου Αθλητισμού, στην οποία θα οριστεί και υπηρεσιακό στέλεχος του Δήμου για την γραμματειακή υποστήριξη της επιτροπής.

Παράρτημα

ΑΡΘΡΟ 1°

Διατάξεις:

Η παραχώρηση της χρήσης γίνεται σύμφωνα με τις από 24/4/1989 και 26/9/2024 αποφάσεις παραχώρησης χρήσης ακινήτου της Ενορίας Αγ. Γεωργίου Βασιλειών στο Δήμο Ηρακλείου.

ΑΡΘΡΟ 2°

Η παραχώρηση της χρήσης του αθλητικού χώρου στη θέση «Βορεινά» κοινότητας Βασιλειών στη Γ.Ε.Η. γίνεται χωρίς αντάλλαγμα.

ΑΡΘΡΟ 3°

Περιγραφή Ακινήτου:

Με τις από 24/4/1989 και 26/9/2024 αποφάσεις παραχώρησης χρήσης ακινήτου της Ενορίας Αγ. Γεωργίου Βασιλειών, παραχωρήθηκε στο Δήμο Ηρακλείου έκταση εμβαδού περίπου 500 τμ για τη λειτουργία του ως παιδική χαρά και χώρος αθλητισμού. Στο χώρο έχει ήδη διαμορφωθεί παιδική χαρά και χώρος αθλητισμού που περιλαμβάνει γήπεδο καλαθοσφαίρισης -πετοσφαίρισης. Η παραχώρηση χρήσης στη ΓΕΗ αφορά αποκλειστικά στη χρήση του αθλητικού χώρου και δεν συμπεριλαμβάνεται στο τμήμα προς παραχώρηση η ήδη διαμορφωμένη παιδική χαρά.

Ο Δήμος Ηρακλείου εγκρίνει την δωρεάν παραχώρηση της χρήσης του αθλητικού χώρου στη ΓΕΗ.

ΑΡΘΡΟ 4°

Χρήση:

Παραχωρείται στη ΓΕΗ ο διαμορφωμένος αθλητικός χώρος για τρία (3) έτη με δυνατότητα ανανέωσης χρήσης η οποία θα χρησιμοποιήσει το χώρο αποκλειστικά ως χώρο προπόνησης και καλλιέργειας του αθλητικού πνεύματος. Δεν έχει δικαίωμα να κάνει διαφορετική χρήση του ακινήτου ούτε να παραχωρήσει χωρίς άδεια του Δήμου τη χρήση του σε τρίτο ούτε να το

εκμισθώσει σε τρίτο. Απαγορεύεται ρητά κάθε είδους εμπορική δραστηριότητα - χρήση.

ΑΡΘΡΟ 5°

Ο Δήμος διατηρεί το δικαίωμα να ανακαλέσει την παραχώρηση οποτεδήποτε κρίνει σκόπιμο εφόσον οι ανάγκες του το επιβάλλουν. Επίσης, ο Δήμος διατηρεί το δικαίωμα για χρήση του αθλητικού χώρου τις πρωινές ώρες καθώς και την περιστασιακή χρήση του ακινήτου ανεξαρτήτως ωραρίου από τον ίδιο ή τα νομικά πρόσωπα αυτού εφόσον το χρειαστεί και ενημερώσει εγγράφως τον αθλητικό σύλλογο. Οι ώρες και μέρες που θα χρησιμοποιείται το ακίνητο από τη ΓΕΗ θα οριστούν με απόφαση της επιτροπής εποπτείας.

ΑΡΘΡΟ 6°

Υποχρεώσεις:

1. Η υπογραφή του σχετικού παραχωρητηρίου θα γίνει εντός 1 μηνός από την έγγραφη ειδοποίηση του συλλόγου.
2. Η ΓΕΗ μετά την υπογραφή της παρούσας υποχρεούται αφού ελέγξει την καταλληλότητα του ακινήτου να εξασφαλίσει την αδειοδότησή του σε σχέση με τον σκοπό της παραχώρησης και φέρει την πλήρη ευθύνη για κάθε συμβάν που έχει σχέση με την ασφάλεια και την καταλληλότητα του ακινήτου καθώς και της καλής και ασφαλούς λειτουργίας του.
3. Ο Δήμος Ηρακλείου διατηρεί το δικαίωμά του για την εκτέλεση έργων και εργασιών στο ακίνητο.
4. Εντός 1 έτους από την ημέρα παραχώρησης της χρήσης (υπογραφή παραχωρητηρίου) εάν αυτό το ακίνητο δεν έχει αξιοποιηθεί για τον λόγο για τον οποίο έχει παραχωρηθεί, αίρεται η παραχώρηση χρήσης και το ακίνητο επανέρχεται στο Δήμο Ηρακλείου.
5. Η ΓΕΗ αναλαμβάνει να διατηρεί το χώρο καθαρό και φυλασσόμενο με ευθύνη και δαπάνες του.
6. Η δαπάνη τυχόν μελετών, κατασκευής, λειτουργίας και συντήρησης της εγκατάστασης θα βαρύνει τη ΓΕΗ. Οι όποιες κατασκευές/ επισκευές γίνουν να γίνουν λαμβάνοντας υπόψη την ισχύουσα νομοθεσία. Κατά τη διάρκεια των εργασιών θα λαμβάνονται όλα τα απαραίτητα μέτρα για την ασφάλεια των επισκεπτών του χώρου με ευθύνη της ΓΕΗ.
7. Απαγορεύεται στη ΓΕΗ να κάνει οποιαδήποτε εργασία διαμόρφωσης του χώρου, κατασκευή τροποποίηση ή μεταρρύθμιση του ακινήτου χωρίς την έγγραφη συναίνεση των Τεχνικών Υπηρεσιών του Δήμου. Οποιοσδήποτε εργασίες διαμόρφωσης του χώρου, κατασκευή, τροποποίηση ή μεταρρύθμιση του ακινήτου επιβαρύνουν τη ΓΕΗ και παραμένουν σε όφελος του ακινήτου.
8. Μετά την αποχώρηση της ΓΕΗ από το ακίνητο για οποιονδήποτε λόγο, δε δικαιούται αποζημίωση εργασίας ή αφαίρεσης κάθε είδους κατασκευών οι οποίες παραμένουν σε όφελος του ακινήτου, εξαιρουμένων κινητών πραγμάτων.
9. Η ΓΕΗ υποχρεούται να εκπληρώνει τις υποχρεώσεις της για κάθε οφειλή που τη βαρύνει από τη χρήση του ακινήτου, εκτός από την ΔΕΗ και ΔΕΥΑΗ, δεδομένου ότι το ακίνητο θα χρησιμοποιείται και από το Δήμο και τα νομικά πρόσωπα αυτού.
10. Η ΓΕΗ υποχρεούται να παίρνει κάθε πρόσφορο μέτρο για την αποφυγή βλαβών και οχλήσεων στους περίοικους, να αποκαθιστά κάθε βλάβη και φθορά του ακινήτου και των εγκαταστάσεων του με δαπάνες του, ακόμη και γι' αυτές που προκαλούνται πέραν της συνήθους χρήσης. Απαγορεύεται η χρήση του ακινήτου από τη ΓΕΗ κατά τις ώρες κοινής ησυχίας.

11. Η ευθύνη λειτουργίας του ακινήτου βαρύνει τη ΓΕΗ. Ο δήμος δεν έχει καμία ευθύνη για τη χρήση του αθλητικού χώρου αυτού και για την ασφάλεια των χρηστών του.

ΑΡΘΡΟ 7^ο

Είναι δυνατή η τροποποίηση των όρων της δωρεάν παραχώρησης της χρήσης του ως άνω περιγραφόμενου ακινήτου και των υποδομών επί αυτού, μετά από τη λήψη νέας απόφασης του Δημοτικού Συμβουλίου Ηρακλείου.

Η Αντιδήμαρχος
Χωροταξικού Σχεδιασμού, Πολεοδομίας &
Δημοτικής Περιουσίας

Στυλιανή Αρχοντάκη-Καλογεράκη

Ο Αντιδήμαρχος
Αθλητισμού

Ιωάννης
Τσαπάκης

ΑΚΡΙΒΕΣ

ΑΝΤΙΓΡΑΦΟ

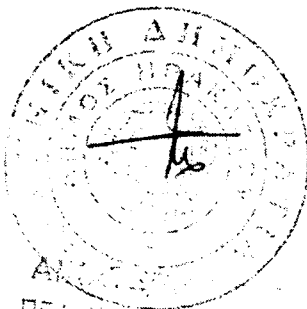

ΠΕΡΙ ΤΩΝ...

Θέμα: Αιτημα ΓΕΗ για αθλητικο κεντρο Βασιλειων
Από: gei gei <geigr1968@gmail.com>
Ημερομηνία: 3/9/2024, 2:16 μ.μ.
Προς: protokolo@heraklion.gr

U- Κιρακλειου
Τη. Δημοτ. Περιουσιε
Δ.Κ. Βασιλειων

Καλημερα σας
Σας στελνουμε αιτημα για χρηση του αθλητικου κεντρο Βασιλειων και τα απαιτουμενα συνοδευτικα εγγραφα.

— Συνημμένα: —

✓ Βεβαιωση Τηρησης Βιβλιων 2023.pdf	192 KB
✓ ΒΕΒΑΙΩΣΗ ΜΕΛΟΥΣ ΕΟΠΕ 2023 ΓΓΑ ΓΕ ΗΡΑΚΛΕΙΟΥ.pdf	210 KB
✓ ΒΕΒΑΙΩΣΗ Ε.Α.Α απο ΓΓΑ 2020.pdf	98,0 KB
✓ ΒΕΒΑΙΩΣΗ ΠΡΩΤΟΔΙΚΕΙΟΥ ΓΙΑ ΑΡΧΙΚΟ ΚΑΤΑΣΤΑΤΙΚΟ.pdf	181 KB
✓ ΓΕΗ-ΠΙΣΤΟΠΟΙΗΤΙΚΟ ΜΕΤΑΒΟΛΩΝ ΠΡΩΤΟΔΙΚΕΙΟΥ 2022.pdf	311 KB
✓ Ετησια Καταθεση Στοιχειων Περιφερεια Κρητης 2023.pdf	189 KB
✓ Πρακτικο Αρχαιρεσιων ΓΕΗ 12-01-2024.pdf	671 KB
✓ Πρακτικο Γ.Σ. Εκλογων ΓΕΗ 12-01-2024.pdf	691 KB
✓ ΠΡΑΚΤΙΚΟ Δ.Σ. ΣΥΓΚΡΟΤΗΣΗ ΣΕ ΣΩΜΑ 2024 (1).doc	230 KB
✓ Καταστατικο 2022 Σμίκρυνση (1).pdf	1,1 MB
ΠΡΑΚΤΙΚΟ ΕΤΗΣΙΑΣ Γ.Σ. ΓΕΗ 24-11-2023.doc	172 KB
Πρακτικο συνεδριασης ΔΣ 30-08-2024 αιτημα προς Βασιλειες.doc	210 KB
ΠΙΣΤΟΠΟΙΗΤΙΚΟ ΜΕΤΑΒΟΛΗΣ ΟΝΟΜΑΣΙΑΣ 1976.pdf	5,5 MB



ΕΛΛΗΝΙΚΗ ΔΗΜΟΚΡΑΤΙΑ
ΠΕΡΙΦΕΡΕΙΑ ΚΡΗΤΗΣ
ΓΕΝΙΚΗ Δ/ΝΣΗ ΒΙΩΣΙΜΗΣ ΑΝΑΠΤΥΞΗΣ
Δ/ΝΣΗ ΠΟΛΙΤΙΣΜΟΥ & ΑΘΛΗΤΙΣΜΟΥ
ΤΜΗΜΑ ΠΟΛΙΤΙΣΜΟΥ & ΑΘΛΗΤΙΣΜΟΥ
Π.Ε. ΗΡΑΚΛΕΙΟΥ
Ταχ. Δ/ση: Ι.Κονδυλάκη 105 και Βάρνης
ΤΚ: 71305, Ηράκλειο
Πληροφορίες: ΝΙΚΟΣ.ΓΙΑΝΝΑΔΑΚΗΣ
Τηλ: 2810260938
Email: n.giannadakis@crete.gov.gr

Ηράκλειο, 22/03/2023
Αρ.Πρωτ. 90287

ΒΕΒΑΙΩΣΗ

Βεβαιώνεται ότι, σύμφωνα με τα αρχεία που τηρούνται στην υπηρεσία μας, το Αθλητικό Σωματείο με την επωνυμία «ΓΥΜΝΑΣΤΙΚΗ ΕΝΩΣΙΣ ΗΡΑΚΛΕΙΟΥ(Γ.Ε.Η)» έχει θεωρήσει και τηρεί τα προβλεπόμενα βιβλία από το Ν. 2725/1999 όπως έχει τροποποιηθεί και ισχύει. Η βεβαίωση χορηγείται για κάθε νόμιμη χρήση.

Η ΑΝ. ΔΙΕΥΘΥΝΤΡΙΑ

ΓΕΡΟΓΙΑΝΝΑΚΗ ΕΜΜΑΝΟΥΕΛΛΑ

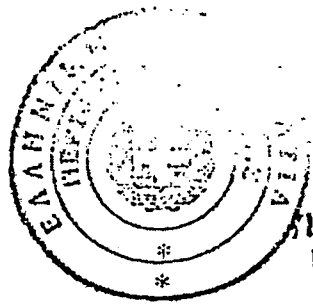

ΑΝΤΙΓΡΑΦΟ
99-05-2023

ΓΙΑΝΝΑΔΑΚΗΣ ΝΙΚΟΛΑΟΣ
ΠΕ ΦΥΣΙΚΗΣ ΑΓΩΓΗΣ



ΕΛΛΗΝΙΚΗ ΟΜΟΣΠΟΝΔΙΑ ΠΕΤΟΣΦΑΙΡΙΣΗΣ Hellenic Volleyball Federation

ΟΑΚΑ, Ανακτό Καλυμνήτσια, Σπύρου Λούη 1, 151 23 Μαρούσι, ΑΘΗΝΑ Tel.: +30.210.6801950 +30.210.6801999
ΟΑΚΑ, Olympic Aquatic Center, 1 Spyrou Loui Ave., 151 23 Athens, GREECE Web: www.volleyball.gr mail: hellas@volleyball.gr

Μαρούσι, 3.5.2023
Αριθ.πρωτ. 1426 / ΚΜ

ΒΕΒΑΙΩΣΗ

Βεβαιώνουμε ότι το σωματείο με την επωνυμία ΓΥΜΝΑΣΤΙΚΗ ΕΝΩΣΗ ΗΡΑΚΛΕΙΟΥ ΚΡΗΤΗΣ με ΑΦΜ 090306231, αριθμό μητρώου ομοσπονδίας 157, είναι μέλος της Ελληνικής Ομοσπονδίας Πετοσφαίρισης από 5.5.1970 έως σήμερα και παρουσιάζει δραστηριότητα στο άθλημα της Πετοσφαίρισης.

Οι ομάδες του ανωτέρω σωματείου, κατά την αγωνιστική περίοδο 2022-2023, συμμετέχουν στα παρακάτω Πρωταθλήματα:

ΑΓΟΝΙΣΤΙΚΗ ΚΑΤΗΓΟΡΙΑ				
ΟΜΑΔΕΣ/ ΗΛΙΚΙΑΚΕΣ ΚΑΤΗΓΟΡΙΕΣ	ΕΘΝΙΚΗ ΚΑΤΗΓΟΡΙΑ	ΑΝΩΤΑΤΗ Ή ΜΟΝΑΔΙΚΗ ΤΟΠΙΚΗ ΚΑΤΗΓΟΡΙΑ	ΦΑΣΕΙΣ ΠΑΝΕΛΛΗΝΙΟΥ ΠΡΩΤΑΘΛΗΜΑΤΟΣ ΣΕ ΤΟΠΙΚΟ ΕΠΙΠΕΔΟ	ΠΕΡΙΦΕΡΕΙΑΚΑ ΠΡΩΤΑΘΛΗΜΑΤΑ
ΓΥΝΑΙΚΩΝ				X
ΝΕΑΝΙΔΩΝ			X	
ΚΟΡΑΣΙΔΩΝ			X	
ΠΑΓΚΟΡΑΣΙΔΩΝ			X	
ΑΝΔΡΩΝ	X			
ΕΦΗΒΩΝ			X	
ΠΑΙΔΩΝ			X	
ΠΑΜΠΑΙΔΩΝ			X	

Οι Βεβαιούντες,

Πρόεδρος

Γιώργος Καραμπέτσος



Ο Γεν. Γραμματέας

Νεκτάριος Χαλβατζής





ΕΛΛΗΝΙΚΗ ΔΗΜΟΚΡΑΤΙΑ
ΥΠΟΥΡΓΕΙΟ ΠΟΛΙΤΙΣΜΟΥ ΚΑΙ ΑΘΛΗΤΙΣΜΟΥ
ΓΕΝΙΚΗ ΓΡΑΜΜΑΤΕΙΑ ΑΘΛΗΤΙΣΜΟΥ
ΓΕΝΙΚΗ ΔΙΕΥΘΥΝΣΗ ΟΡΓΑΝΩΣΗΣ ΑΘΛΗΤΙΣΜΟΥ
ΔΙΕΥΘΥΝΣΗ ΑΓΩΝΙΣΤΙΚΟΥ ΑΘΛΗΤΙΣΜΟΥ
ΤΜΗΜΑ ΑΘΛΗΤΙΚΩΝ ΦΟΡΕΩΝ

Δ/ση : Ανδρέα Παπανδρέου 37
Τ.Κ. : 151 80 Μαρούσι
Πληροφορίες : Α. Πατενιώτης
Τηλέφωνο : 213 131 6454
Fax : 213 131 6607
Email : apateniotis@gga.gov.gr

ΒΕΒΑΙΩΣΗ

Βεβαιώνουμε ότι το σωματείο με την επωνυμία «**ΓΥΜΝΑΣΤΙΚΗ ΕΝΩΣΗ ΗΡΑΚΛΕΙΟΥ**», αναγνωρίστηκε με την υπ' αριθμ. 8312/19-4-76 Απόφαση της Γενικής Γραμματείας Αθλητισμού ως φιλάθλο σωματείο. Κατά τη δημοσίευση του Ν. 2725/99 καλλιεργούσε το άθλημα του ΣΤΙΒΟΥ, της ΞΙΦΑΣΚΙΑΣ και της ΠΕΤΟΣΦΑΙΡΙΣΗΣ και ως εκ τούτου λογίζεται ότι έχει λάβει την ειδική αθλητική αναγνώριση στα εν λόγω αθλήματα, σύμφωνα με τις διατάξεις της παρ. 5, του άρθρου 135 του ίδιου νόμου. (κωδικός καταχώρησης Γ.Γ.Α. 1192).

Η ΠΡΟΪΣΤΑΜΕΝΗ ΓΕΝΙΚΗΣ ΔΙΕΥΘΥΝΣΗΣ
ΟΡΓΑΝΩΣΗΣ ΑΘΛΗΤΙΣΜΟΥ

ΙΩΑΝΝΑ ΜΩΡΑΪΤΗ



Βεβαίωση

Βεβαιώνουμε ότι μετά από έλεγχο στα αρχεία των σωματείων-συλλόγων του Πρωτοδικείου Ηρακλείου, για το σωματείο με επωνυμία ΣΩΜΑΤΕΙΟ ΚΛΑΣΣΙΚΟΥ ΑΘΛΗΤΙΣΜΟΥ ΥΠΟ ΤΗΝ ΕΠΩΝΥΜΙΑ «ΣΥΛΛΟΓΟΣ ΚΛΑΣΣΙΚΟΥ ΑΘΛΗΤΙΣΜΟΥ ΤΟ ΚΑΣΤΡΟ» με αριθ. μητρώου 6/1968 (ιδρυτικό καταστατικό) το οποίο αναγνωρίστηκε με την με αριθμό 1332/1950 απόφαση του Πρωτοδικείου Ηρακλείου και μεταφέρθηκε στα νέα βιβλία του Πρωτοδικείου Ηρακλείου με νέο αριθμό μητρώου 171 δεν βρέθηκε

Ηράκλειο 24/06/2022

Η Γραμματέας





ΕΛΛΗΝΙΚΗ ΔΗΜΟΚΡΑΤΙΑ
ΥΠΟΥΡΓΕΙΟ ΔΙΚΑΙΟΣΥΝΗΣ
Πρωτοδικείου Ηρακλείου

Αρ. Πρωτ.: 758

ΠΛΗΡΟΦΟΡΙΕΣ: ΞΥΔΑΚΗ ΕΛΕΝΗ
Τηλ.: 2810306696
email: somateia@protodikio-her.gr

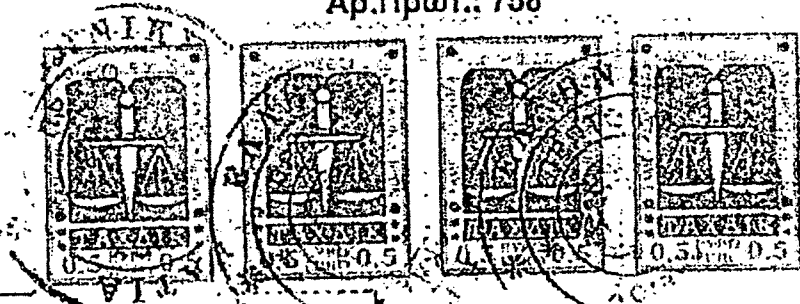

ΠΙΣΤΟΠΟΙΗΤΙΚΟ

Η Γραμματέας του Πρωτοδικείου Ηρακλείου πιστοποιεί ότι όπως προκύπτει από τα τηρούμενα στοιχεία του Πρωτοδικείου Ηρακλείου το σωματείο με την Επωνυμία "ΣΩΜΑΤΕΙΟ ΚΛΑΣΣΙΚΟΥ ΑΘΛΗΤΙΣΜΟΥ ΥΠΟ ΤΗΝ ΕΠΩΝΥΜΙΑ "ΣΥΛΛΟΓΟΣ ΚΛΑΣΣΙΚΟΥ ΑΘΛΗΤΙΣΜΟΥ ΤΟ ΚΑΣΤΡΟ" (Μεταφορά από παλαιό βιβλίο σωματείων ΑΑ 6/1968)" με ΑΦΜ 090306231 και έδρα ΗΡΑΚΛΕΙΟ του Δήμου Ηρακλείου Κρήτης το οποίο αναγνωρίσθηκε με την με αριθμό 979 /1968 Απόφαση του Πρωτοδικείου Ηρακλείου, έχει καταχωρηθεί με αριθμό Μητρώου 171 στις 7/12/1968

ΤΡΟΠΟΠΟΙΗΣΕΙΣ ΣΩΜΑΤΕΙΟΥ

1. Το παραπάνω σωματείο τροποποιήθηκε με την με αριθμό 64/1972 απόφασης του Πρωτοδικείου Ηρακλείου και καταχωρήθηκε την 8/1/1973. Αλλαγή Επωνυμίας σε ["ΣΥΛΛΟΓΟΣ ΚΛΑΣΣΙΚΟΥ ΑΘΛΗΤΙΣΜΟΥ ΤΟ ΚΑΣΤΡΟ"]
2. Το παραπάνω σωματείο τροποποιήθηκε με την με αριθμό 1/1976 απόφασης του Πρωτοδικείου Ηρακλείου και καταχωρήθηκε την 6/3/1976. Αλλαγή Επωνυμίας σε ["ΓΥΜΝΑΣΤΙΚΗ ΕΝΩΣΙΣ ΗΡΑΚΛΕΙΟΥ (Γ.Ε.Η.)"]
3. Το παραπάνω σωματείο τροποποιήθηκε με την με αριθμό 42/2000 Απόφαση του Πρωτοδικείου Ηρακλείου και καταχωρήθηκε την 23/5/2000.
4. Το παραπάνω σωματείο τροποποιήθηκε με την με αριθμό 41/2022 Διαταγή του Ειρηνοδίκου Ηρακλείου και καταχωρήθηκε την 28/4/2022.

Καμία άλλη πράξη τροποποίησης ή διαλύσεως του σωματείου έχει καταχωρηθεί στη σχετική στήλη των τηρουμένων βιβλίων μέχρι χθες.

Το πιστοποιητικό χορηγείται με αίτηση του ΓΙΑΝΝΟΠΟΥΛΟΥ ΑΝΔΡΕΑ ΤΟΥ ΘΕΟΔΩΡΟΥ με ΑΦΜ 052077873, κάτοικος ΗΡΑΚΛΕΙΟΥ, για κάθε νόμιμη χρήση.

ΘΕΩΡΗΘΗΚΕ

Για τη νόμιμη σήμανση και την έκδοση κατά σειρά παραγγελίας

Ηράκλειο 23/6/2022

Η ΓΡΑΜΜΑΤΕΑΣ

Ηράκλειο 23/6/2022

Η ΓΡΑΜΜΑΤΕΑΣ

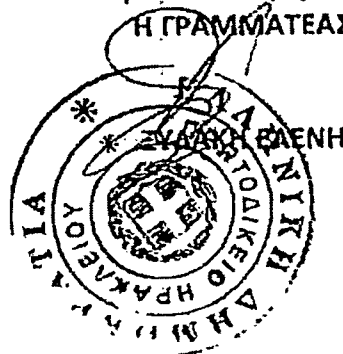

ΑΠΟΔΕΙΚΤΙΚΟ ΚΑΤΑΘΕΣΗΣ

Μονάδα ΜΟΝΑΔΑ ΠΡΩΤΟΚΟΛΛΗΣΗΣ ΔΙΕΥΘΥΝΣΗΣ ΠΟΛΙΤΙΣΜΟΥ ΚΑΙ
Πρωτοκόλλησης ΑΘΛΗΤΙΣΜΟΥ ΚΡΗΤΗΣ

Θέμα ΕΤΗΣΙΑ ΚΑΤΑΘΕΣΗ ΔΙΟΙΚΗΤΙΚΩΝ ΟΙΚΟΝΟΜΙΚΩΝ
ΣΤΟΙΧΕΙΩΝ ΟΙΚΟΝΟΜΙΚΟΣ ΑΠΟΛΟΓΙΣΜΟΣ 2022,
ΠΡΥΠΟΛΟΓΙΣΜΟΣ 2023

Αποστολέας ΓΥΜΝΑΣΤΙΚΗ ΕΝΩΣΙΣ ΗΡΑΚΛΕΙΟΥ (ΓΕΗ)

Αρ. Πρωτοκόλλου 90269

Ημ/νία
Πρωτοκόλλησης 22-03-2023

Εσωτερικοί
Αποδέκτες ΓΙΑΝΝΑΔΑΚΗΣ ΝΙΚΟΛΑΟΣ

Εσωτερικές
Κοινοποιήσεις -

Χρήστης
Πρωτοκόλλησης ΓΙΑΝΝΑΔΑΚΗΣ ΝΙΚΟΛΑΟΣ

Παρατηρήσεις -

Συνημμένα -

Αριθμός Άδειας -

Ονοματεπώνυμο -

Αρ. Άδειας
Κυκλοφορίας -

Άλλη Εκκρεμότητα -

Εξουσιοδότηση -



616 7ης Δ/σης
α/α
[Signature]
ΓΙΑΝΝΑΔΑΚΗΣ ΝΙΚΟΛΑΟΣ
ΠΕ ΦΥΣΙΚΗΣ ΑΓΩΓΗΣ

ΑΙΣΩΜΑΤΕΙΟΥ..... 171.....

ΠΡΑΚΤΙΚΟ ΑΡΧΑΙΡΕΣΙΩΝ

Για την ανάδειξη ΔΣ - ΕΞΕΛΕΓΚΤΙΚΗΣ ΕΠΙΤΡΟΠΗΣ - ΑΝΤΙΠΡΟΣΩΠΩΝ ΣΤΙΣ ΟΜΟΣΠΟΝΔΙΑΕΣ του Σωματείου με την επωνυμία « ΓΥΜΝΑΣΤΙΚΗ ΕΝΩΣΙΣ ΗΡΑΚΛΕΙΟΥ» στο Ηράκλειο Κρήτης και συγκεκριμένα στο Στάδιο Ελευθερίας σήμερα Παρασκευή 12/01/2024, συνήλθαν τα μέλη του προαναφερόμενου Σωματείου για την εκλογή Διοικήσεως και των άλλων οργάνων, σύμφωνα με το καταστατικό του και με την παρουσία της Δικαστικής Αντιπροσώπου, Νοικοκυράκη Μαρίας του Ευαγγέλου που διορίστηκε με την υπ' αριθμόν 02/2024 πράξη του Δικηγορικού Συλλόγου Ηρακλείου, και της Εφορευτικής Επιτροπής που εκλέχτηκε από τη Γενική Συνέλευση στις 12/01/2024 λίγο πριν την έναρξη της διαδικασίας, και που αποτελείται από τους:

- 1) Κυρέζη Νικόλαο
- 2) Αναγνωστάκη Μαρία

Η εφορευτική επιτροπή παρέλαβε τις αιτήσεις υποψηφιότητας που είχαν υποβληθεί και αφού τις έλεγξε για να διατυπώσει το δικαίωμα της εκλογιμότητας, προχώρησε στην ανακήρυξη των υποψηφίων.

Αμέσως μετά, η Εφορευτική Επιτροπή, παρέλαβε από τη Διοίκηση του Σωματείου τα αντίγραφα του Μητρώου με τα μέλη που έχουν, σύμφωνα με το καταστατικό, το δικαίωμα να ψηφίσουν καθώς και το εκλογικό υλικό (ψηφοδέλτια, φακέλους κ.λ.π.), έλεγξε την κάλπη και αφού βεβαιώθηκε ότι ήταν άδεια, την σφράγισε και κήρυξε την έναρξη της ψηφοφορίας, αφού προηγουμένα κάλεσε τους αντιπροσώπους που είχαν ορισθεί να προσέλθουν και να παρακολουθήσουν τη διεξαγωγή της ψηφοφορίας.

Η ψηφοφορία συνεχίστηκε κανονικά μέχρι την ώρα που είχε οριστεί δηλαδή μέχρι τις 19.00 οπότε, αφού διαπιστώθηκε ότι δεν υπήρχε άλλο μέλος για να ψηφίσει, η Εφορευτική Επιτροπή με τον εκπρόσωπο της δικαστικής Αρχής αποφάσισαν τη λήξη της.

Στις 19.10 αποσφραγίστηκε η κάλπη αφού προηγούμενα διαπιστώθηκε το απαραβίαστο, καταμετρήθηκαν τα ψηφοδέλτια, και στη συνέχεια έγινε η διαλογή αυτών (παρουσία των αντιπροσώπων) τα οποία αριθμήθηκαν και υπογράφηκαν από τον δικαστικό αντιπρόσωπο. Στο Μητρώο του Σωματείου είναι 67 συνολικά γραμμένα και ισάριθμα ταμειακά εντάξει μέλη.

Με βάση το τηρούμενο Πρωτόκολλο ψηφοφορίας:

α) για την εκλογή ΔΣ, βρέθηκαν 13 ψηφοδέλτια εκ των οποίων 13 έγκυρα, - άκυρα και - λευκά

β) για την εκλογή ΑΝΤΙΠΡΟΣΩΠΩΝ ΣΤΙΣ ΟΜΟΣΠΟΝΔΙΕΣ, βρέθηκαν 13 ψηφοδέλτια εκ των οποίων 13 έγκυρα, - άκυρα και - λευκά

Τέλος έγινε η καταμέτρηση των σταυρών προτίμησης των υποψηφίων και έλαβε ο καθένας για το αντίστοιχο αξίωμα ψήφους, όπως αναφέρεται πιο κάτω:

ΠΡΟΕΔΡΟΣ:

ΓΙΑΝΝΟΠΟΥΛΟΣ ΑΝΔΡΕΑΣ	έλαβε	13	ψήφους
-----------------------------	-------	----	--------

ΓΙΑ ΤΟ ΔΙΟΙΚΗΤΙΚΟ ΣΥΜΒΟΥΛΙΟ

1) ΑΝΑΓΝΩΣΤΑΚΗ ΜΑΡΙΑ	έλαβε	10	ψήφους
2) ΒΑΙΝΑ ΑΘΗΝΑ	έλαβε	7	ψήφους
3) ΚΑΤΕΡΓΙΑΝΝΑΚΗΣ ΣΤΕΦΑΝΟΣ	έλαβε	4	ψήφους
4) ΚΕΚΕΛΟΣ ΠΑΝΑΓΙΩΤΗΣ	έλαβε	4	ψήφους
5) ΠΑΠΑΔΑΚΗΣ ΑΝΤΩΝΗΣ	έλαβε	7	ψήφους
6) ΠΑΣΧΟΥ ΧΡΙΣΤΙΝΑ	έλαβε	4	ψήφους
7) ΠΕΡΔΙΚΑΚΗΣ ΑΝΤΩΝΗΣ	έλαβε	4	ψήφους
8) ΠΛΟΥΜΙΔΟΥ ΝΙΚΗ	έλαβε	10	ψήφους
9) ΤΑΜΙΩΛΑΚΗΣ ΓΕΩΡΓΙΟΣ	έλαβε	5	ψήφους
10) ΤΖΙΦΑΣ ΓΕΩΡΓΙΟΣ	έλαβε	5	ψήφους

ΓΙΑ ΤΗΝ ΕΞΕΛΕΓΚΤΙΚΗ ΕΠΙΤΡΟΠΗ

1) ΑΝΑΣΤΑΣΑΚΗΣ ΔΗΜΗΤΡΙΟΣ	έλαβε	7	ψήφους
2) ΜΑΥΡΟΓΙΑΝΝΗ ΕΛΕΥΘΕΡΙΑ	έλαβε	6	ψήφους
3) ΠΑΠΑΓΕΩΡΓΙΟΥ ΑΝΑΣΤΑΣΙΑ	έλαβε	11	ψήφους
4) _____	έλαβε	_____	ψήφους
5) _____	έλαβε	_____	ψήφους
6) _____	έλαβε	_____	ψήφους
7) _____	έλαβε	_____	ψήφους
8) _____	έλαβε	_____	ψήφους
9) _____	έλαβε	_____	ψήφους
10) _____	έλαβε	_____	ψήφους

ΣΥΝΕΠΩΣ, για ΔΣ εκλέγονται:

Πρόεδρος: Ανδρέας Γιαννόπουλος

Και οι 8 πρώτοι:

Αναγνωστάκη Μαρία

Πλουρίδου Νίκη

Βαϊνά Αθηνά

Παπαδάκης Αντώνης

Ταμιολάκης Γεώργιος

Τζίφας Γεώργιος

Περδικάκης Ιωάννης

Κέκελος Παναγιώτης

Κατεργιαννάκης Στέφανος

Πάσγου Χριστίνα

Οι υπόλοιποι με τη σειρά που αναφέρονται ανακηρύσσονται ως αναπληρωματικοί.

Για την Ε.Ε εκλέγονται οι 3 πρώτοι:

Παπαγεωργίου Αναστασία

Αναστασάκης Δημήτρης

Μαυρογιάννη Ελευθερία

ΕΚΛΟΓΗ ΑΝΤΙΠΡΟΣΩΠΩΝ ΣΤΗΝ ΚΥΡΙΑ, ΔΕΥΤΕΡΗ ΚΑΙ ΤΡΙΤΗ

ΟΜΟΣΠΟΝΔΙΑ

Στη συνέχεια η Εφορευτική επιτροπή άνοιξε την κάλπη ψηφοφορίας για την εκλογή Αντιπροσώπων στην Κύρια Ομοσπονδία ΠΕΤΟΣΦΑΙΡΙΣΗΣ (ΕΟΠΕ), στην Δεύτερη Ομοσπονδία, ΣΤΙΒΟΥ (ΣΕΓΑΣ) και στην Τρίτη Ομοσπονδία ΞΙΦΑΣΚΙΑΣ (ΕΟΞ)

Στην ψηφοφορία έλαβαν μέρος 13 μέλη που έχουν επιλέξει το σωματείο ως κύριο, δηλαδή για να ψηφίζουν μόνο από αντιπροσώπους για Ομοσπονδίες.

Κατά την διαλογή των ψηφοδελτίων, ευρέθησαν:

ΨΗΦΙΣΑΝ 13

ΕΓΚΥΡΑ 13

ΑΚΥΡΑ -

ΛΕΥΚΑ -

Το ψηφοδέλτιο είναι 1 και για τις 3 ομοσπονδίες

Αριθμός εκλεγομένων Αντιπροσώπων στην ΚΥΡΙΑ ΟΜΟΣΠΟΝΔΙΑ: 2

Αριθμός εκλεγμένων Αντιπροσώπων στην ΔΕΥΤΕΡΗ ΟΜΟΣΠΟΝΔΙΑ: 2

Αριθμός εκλεγμένων Αντιπροσώπων στην ΤΡΙΤΗ ΟΜΟΣΠΟΝΔΙΑ: 2

ΥΠΟΨΗΦΙΟΙ ΓΙΑ ΤΗΝ ΠΡΩΤΗ ΟΜΟΣΠΟΝΔΙΑ: ΑΝΔΡΕΑΣ ΓΙΑΝΝΟΠΟΥΛΟΣ

ΝΙΚΗ ΠΛΟΥΜΙΔΟΥ

ΥΠΟΨΗΦΙΟΙ ΓΙΑ ΤΗΝ ΔΕΥΤΕΡΗ ΟΜΟΣΠΟΝΔΙΑ: ΑΘΗΝΑ ΒΑΙΝΑ

ΑΝΑΓΝΩΣΤΑΚΗ ΜΑΡΙΑ

ΥΠΟΨΗΦΙΟΙ ΓΙΑ ΤΗΝ ΤΡΙΤΗ ΟΜΟΣΠΟΝΔΙΑ: ΣΤΕΦΑΝΟΣ ΚΑΤΕΡΓΙΑΝΝΑΚΗΣ

ΓΕΩΡΓΙΟΣ ΤΖΙΦΑΣ

ΓΙΑ ΤΗΝ ΠΡΩΤΗ ΟΜΟΣΠΟΝΔΙΑ, ΟΙ ΥΠΟΨΗΦΙΟΙ ΕΛΑΒΑΝ ΨΗΦΟΥΣ :

ΑΝΔΡΕΑΣ ΓΙΑΝΝΟΠΟΥΛΟΣ: 10

ΝΙΚΗ ΠΛΟΥΜΙΔΟΥ: 3

ΓΙΑ ΤΗΝ ΔΕΥΤΕΡΗ ΟΜΟΣΠΟΝΔΙΑ, ΟΙ ΥΠΟΨΗΦΙΟΙ ΕΛΑΒΑΝ ΨΗΦΟΥΣ :

ΑΘΗΝΑ ΒΑΙΝΑ: 8

ΑΝΑΓΝΩΣΤΑΚΗ ΜΑΡΙΑ: 5

ΓΙΑ ΤΗΝ ΤΡΙΤΗ ΟΜΟΣΠΟΝΔΙΑ ΟΙ ΥΠΟΨΗΦΙΟΙ ΕΛΑΒΑΝ ΨΗΦΟΥΣ:

ΣΤΕΦΑΝΟΣ ΚΑΤΕΡΓΙΑΝΝΑΚΗΣ: 9

ΓΕΩΡΓΙΟΣ ΤΖΙΦΑΣ: 4

Τα αποτελέσματα έχουν ως εξής:

ΓΙΑ ΤΗΝ ΚΥΡΙΑ ΟΜΟΣΠΟΝΔΙΑ ΠΕΤΟΣΦΑΙΡΙΣΗΣ:

ΤΑΚΤΙΚΟΣ ΑΝΤΙΠΡΟΣΩΠΟΣ: ΑΝΔΡΕΑΣ ΓΙΑΝΝΟΠΟΥΛΟΣ

ΑΝΑΠΛΗΡΩΜΑΤΙΚΟΣ ΑΝΤΙΠΡΟΣΩΠΟΣ: ΝΙΚΗ ΠΛΟΥΜΙΔΟΥ

ΓΙΑ ΤΗΝ ΔΕΥΤΕΡΗ ΟΜΟΣΠΟΝΔΙΑ ΣΤΙΒΟΥ:

ΤΑΚΤΙΚΟΣ ΑΝΤΙΠΡΟΣΩΠΟΣ: ΑΘΗΝΑ ΒΑΙΝΑ

ΑΝΑΠΛΗΡΩΜΑΤΙΚΟΣ ΑΝΤΙΠΡΟΣΩΠΟΣ: ΑΝΑΓΝΩΣΤΑΚΗ ΜΑΡΙΑ

ΓΙΑ ΤΗΝ ΤΡΙΤΗ ΟΜΟΣΠΟΝΔΙΑ ΕΙΦΑΣΚΙΑΣ:

ΤΑΚΤΙΚΟΣ ΑΝΤΙΠΡΟΣΩΠΟΣ: ΣΤΕΦΑΝΟΣ ΚΑΤΕΡΓΙΑΝΝΑΚΗΣ

ΑΝΑΠΛΗΡΩΜΑΤΙΚΟΣ ΑΝΤΙΠΡΟΣΩΠΟΣ: ΓΕΩΡΓΙΟΣ ΤΖΙΦΑΣ

ΕΝΣΤΑΣΕΙΣ - ΠΑΡΑΤΗΡΗΣΕΙΣ

ΑΙΤΟΝΤΑΙ

ατάσταση Μελών δικαιούμενων να ψηφίσουν
ατάσταση ψηφισάντων

_____ (:)

ΙΚΟΣ ΑΝΤΙΠΡΟΣΩΠΟΣ

Η ΕΦΟΡΕΥΤΙΚΗ ΕΠΙΤΡΟΠΗ

- 1. _____
- 2. _____

ΠΡΑΚΤΙΚΟ ΓΕΝΙΚΗΣ ΣΥΝΕΛΕΥΣΗΣ

ΕΠΩΝΥΜΙΑ ΣΩΜΑΤΕΙΟΥ ΓΥΜΝΑΣΤΙΚΗ ΕΝΩΣΙΣ ΗΡΑΚΛΕΙΟΥ

ΗΜΕΡΟΜΗΝΙΑ ΓΕΝΙΚΗΣ ΣΥΝΕΛΕΥΣΗΣ 12/01/2024

Σήμερα Παρασκευή 12/01/2024 συνήλθαν σε συνεδρίαση τα μέλη της Γ. Σ του Σωματείου, ύστερα από πρόσκληση του Διοικητικού Συμβουλίου που συνεδρίασε για το σκοπό αυτό με θέματα ημερήσιας διάταξης:

1. Εκλογή Προεδρείου
2. Εκλογή Εφορευτικής Επιτροπής
3. Επιλογή ΚΥΡΙΑΣ & ΔΕΥΤΕΡΗΣ Ομοσπονδίας.
4. Εκλογή Διοικητικών Οργάνων & Αντιπροσώπων

ΔΙΚΑΣΤΙΚΟΣ ΑΝΤΙΠΡΟΣΩΠΟΣ:Μαριέτα Νοικοκυράκη του Ευάγγελου. που διορίσθηκε με την υπ αριθμ: 02 /2024 απόφαση του Δικηγορικού Συλλόγου Ηρακλείου

1^ο Θέμα ημερήσιας διάταξης: Εκλογή Προεδρείου της Γενικής Συνέλευσης

Με φανερή ψηφοφορία, τα μέλη της Γ. Σ εξέλεξαν ομόφωνα / κατά πλειοψηφία τους παρακάτω ως Προεδρείο:

ΑΞΙΩΜΑ	ΟΝΟΜΑΤΕΠΩΝΥΜΟ
ΠΡΟΕΔΡΟΣ	ΓΙΑΝΝΟΠΟΥΛΟΣ ΑΝΔΡΕΑΣ
ΑΝΤ/ΔΡΟΣ	ΤΙΑΓΑΔΑΚΗΣ ΑΝΤΟΝΙΟΣ
ΓΡΑΜΜΑΤΕΑΣ	ΑΝΑΓΝΩΣΤΑΚΗ ΜΑΡΙΑ
ΨΗΦΟΛΕΚΤΗΣ	ΤΙΔΟΥΚΙΔΟΥ ΝΙΚΗ

2^ο Θέμα ημερήσιας διάταξης: Εκλογή Εφορευτικής Επιτροπής.

Στη συνέχεια με μυστική ψηφοφορία και παρόντος του Δικαστικού Αντιπροσώπου Μαριέτας Νοικοκυράκη η Γ.Σ εξέλεξε τους ακόλουθους, ως μέλη της Εφορευτικής Επιτροπής:

ΕΠΩΝΥΜΟ	ΟΝΟΜΑ	ΟΝΟΜΑ ΠΑΤΡΟΣ
1. ΚΥΡΕΖΗΣ	ΝΙΚΟΛΑΟΣ	ΙΩΑΝΝΗΣ
2. ΑΝΑΓΝΩΣΤΑΚΗ	ΚΑΛΛΙΟΠΗ	ΜΗΝΑΣ

Η θέση του Προέδρου της Εφορευτικής Επιτροπής καταλαμβάνεται από τον Δικαστικό Αντιπρόσωπο.

3^ο Θέμα ημερήσιας διάταξης: Επιλογή ΚΥΡΙΑΣ, ΔΕΥΤΕΡΗΣ και ΤΡΙΤΗΣ Ομοσπονδίας.

ΠΡΟΣΟΧΗ: Η διαδικασία αυτή ακολουθείται σε κάθε περίπτωση προκειμένου τα μέλη είτε α) να ανανεώσουν την ήδη ισχύουσα επιλογή τους, είτε β) να την τροποποιήσουν, είτε γ) δεν έχουν καν μέχρι σήμερα επιλέξει Κύρια Ομοσπονδία, είτε δ) το Σωματείο ανήκει σε ΜΙΑ μόνο Ομοσπονδία.

Ο Πρόεδρος της Συνέλευσης εισιγγείλει στη συνέχεια την ανάγκη σύμφωνα με τον Ν.1712/87 την επιλογή της ΚΥΡΙΑΣ, ΔΕΥΤΕΡΗΣ και ΤΡΙΤΗΣ Ομοσπονδίας στις οποίες θα ενταχθεί το Σωματείο. Προτείνεται ΚΥΡΙΑ ΟΜΟΣΠΟΝΔΙΑ να είναι η Ομοσπονδία ΠΕΤΟΣΦΑΙΡΙΣΗΣ, ΔΕΥΤΕΡΗ η Ομοσπονδία ΣΤΙΒΟΥ και ΤΡΙΤΗ η Ομοσπονδία ΞΙΦΑΣΚΙΑΣ

Ακολουθεί ΜΥΣΤΙΚΗ ΨΗΦΟΦΟΡΙΑ μετά το τέλος της οποίας ανοίγεται η κάλπη και γίνεται η καταμέτρηση των ψήφων.

ΑΠΟΤΕΛΕΣΜΑΤΑ ΨΗΦΟΦΟΡΙΑΣ ΓΙΑ ΤΗΝ ΕΠΙΛΟΓΗ ΟΜΟΣΠΟΝΔΙΩΝ

ΨΗΦΙΣΑΝ 13

ΕΓΚΥΡΑ 13

ΑΚΥΡΑ.....

ΛΕΥΚΑ.....

Η Ομοσπονδία ΠΕΤΟΣΦΑΙΡΙΣΗΣ ως ΚΥΡΙΑ έλαβε 8 ψήφους

Η Ομοσπονδία ΣΤΙΒΟΥ ως ΔΕΥΤΕΡΗ έλαβε 3 ψήφους

Η Ομοσπονδία ΞΙΦΑΣΚΙΑΣ ως ΤΡΙΤΗ έλαβε 2 ψήφους -

Σύμφωνα με τα παραπάνω ΚΥΡΙΑ Ομοσπονδία επιλέγεται η Ομοσπονδία ΠΕΤΟΣΦΑΙΡΙΣΗΣ, ΔΕΥΤΕΡΗ η Ομοσπονδία ΣΤΙΒΟΥ και ΤΡΙΤΗ η Ομοσπονδία ΞΙΦΑΣΚΙΑΣ.

4^ο Θέμα ημερήσιας διάταξης: Εκλογή Διοικητικών Οργάνων & Αντιπροσώπων.

Στη συνέχεια ο Πρόεδρος καλεί τα μέλη να υποβάλλουν υποψηφιότητες για την εκλογή των Διοικητικών Οργάνων του Σώματείου και Αντιπροσώπων στις Δευτεροβάθμιες Οργανώσεις.

Υποψηφιότητες για Διοικητικά Όργανα υπέβαλλαν 1 εκλογικοί συνδυασμοί.

ΕΠΩΝΥΜΙΑ 1^{ου} ΣΥΝΔΥΑΣΜΟΥ.....

ΕΠΩΝΥΜΟ ΥΠΟΨΗΦΙΟΥ ΓΙΑ ΤΟ ΔΙΟΙΚΗΤΙΚΟ ΣΥΜΒΟΥΛΙΟ	ΟΝΟΜΑ	ΟΝΟΜΑ ΠΑΤΡΟΣ
1. ΑΝΑΓΝΟΣΤΑΧΗ 	ΜΑΡΙΑ	ΧΑΡΑΛΑΜΠΟΣ
2. ΒΑΪΝΑ	ΑΕΗΝΑ	ΔΗΜΗΤΡΙΟΣ
3. ΚΑΤΕΡΓΙΑΝΝΑΚΗΣ	ΣΤΕΦΑΝΟΣ	ΣΤΥΛΙΑΝΟΣ
4. ΚΕΚΕΛΟΣ	ΠΑΝΑΓΙΩΤΗΣ	
5. ΠΑΠΑΔΑΚΗΣ 	ΑΝΤΩΝΙΟΣ	ΧΑΡΑΛΑΜΠΟΣ
6. ΠΑΡΧΟΥ	ΧΡΙΣΤΙΝΑ	ΓΡΗΓΟΡΙΟΣ
7. ΠΕΡΔΙΚΑΚΗΣ	ΙΩΑΝΝΗΣ	ΜΑΡΙΝΟΣ
8. ΠΙΣΥΜΙΔΟΥ	ΝΙΕΗ	ΔΩΝ/ΝΟΣ
9. ΤΑΜΙΩΛΑΚΗΣ	ΓΕΩΡΓΙΟΣ	ΕΥΜΑΝΟΥΗΛ
10. ΤΖΙΦΑΣ	ΓΕΩΡΓΙΟΣ	ΗΛΙΑΣ
11.		
12.		
13.		
14.		
15.		
16.		
17.		
18.		
19.		
20.		
ΕΠΩΝΥΜΟ ΥΠΟΨΗΦΙΟΥ ΓΙΑ ΤΗΝ ΕΛΕΓΚΤΙΚΗ ΕΠΙΤΡΟΠΗ	ΟΝΟΜΑ	ΟΝΟΜΑ ΠΑΤΡΟΣ
1. ΑΝΑΣΤΑΣΑΚΗΣ	ΔΗΜΗΤΡΗΣ	ΓΕΩΡΓΙΟΣ
2. ΜΑΥΡΟΓΙΑΝΝΗ	ΕΛΕΥΘΕΡΙΑ	ΔΗΜΗΤΡΙΟΣ
3. ΠΑΠΑΓΕΩΡΓΙΟΥ	ΑΝΑΣΤΑΣΙΑ	ΔΗΜΗΤΡΙΟΣ
4.		
5.		

6.		
7.		
8.		
9.		
10.		

Υποψηφιότητες για εκλογή Αντιπροσώπων υπέρβαλλαν...¹... εκλογικοί συνδυασμοί.

ΕΠΩΝΥΜΙΑ 1^{ου} ΣΥΝΔΥΑΣΜΟΥ.....

ΕΠΩΝΥΜΟ ΥΠΟΨΗΦΙΟΥ ΑΝΤΙΠΡΟΣΩΠΟΥ ΣΤΗΝ ΚΥΡΙΑ ΟΜΟΣΠΟΝΔΙΑ	ΟΝΟΜΑ	ΟΝΟΜΑ ΠΑΤΡΟΣ
1. ΓΙΑΝΝΟΠΟΥΛΟΣ	ΑΝΔΡΕΑΣ	ΘΕΟΔΩΡΟΣ
2. ΠΛΟΥΜΙΔΟΥ	ΝΙΚΗ	ΔΟΝΙΝΟΣ
3.		
4.		
5.		
6.		
7.		
ΕΠΩΝΥΜΟ ΥΠΟΨΗΦΙΟΥ ΑΝΤΙΠΡΟΣΩΠΟΥ ΣΤΗΝ ΔΕΥΤΕΡΗ ΟΜΟΣΠΟΝΔΙΑ	ΟΝΟΜΑ	ΟΝΟΜΑ ΠΑΤΡΟΣ
1. ΒΑΪΝΑ	ΑΘΗΝΑ	ΔΗΜΗΤΡΙΟΣ
2. ΑΝΑΓΝΩΣΤΑΚΗ	ΜΑΡΙΑ	ΧΑΡΑΛΑΜΠΟΣ
3.		
4.		

ΕΠΩΝΥΜΟ ΥΠΟΨΗΦΙΟΥ ΑΝΤΙΠΡΟΣΩΠΟΥ ΣΤΗΝ ΤΡΙΤΗ ΟΜΟΣΠΟΝΔΙΑ	ΟΝΟΜΑ	ΟΝΟΜΑ ΠΑΤΡΟΣ
1. ΚΑΤΕΡΓΙΑΝΝΑΚΗΣ	ΣΤΕΦΑΝΟΣ	ΣΤΥΛΙΑΝΟΣ
2. ΓΖΙΦΑΣ	ΓΕΩΡΓΙΟΣ	ΗΛΙΑΣ
3.		
4.		
5.		

Μετά την υποβολή των υποψηφιοτήτων, ακολουθούν οι μυστικές ψηφοφορίες, τα αποτελέσματα των οποίων αναφέρονται στο Πρακτικό της Εφορευτικής Επιτροπής.

ΤΟ ΠΡΟΕΔΡΕΙΟ ΤΗΣ ΣΥΝΕΛΕΥΣΗΣ

Ο ΠΡΟΕΔΡΟΣ

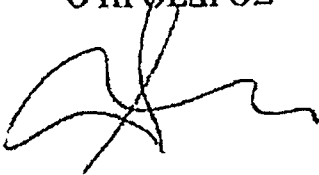

ΤΑ ΜΕΛΗ





Γυμναστική Ένωση Ηρακλείου
Στάδιο Ελευθερίας
71305, Ηράκλειο, Κρήτης
Τηλέφωνο 2810 256601
Fax : 2910392382
E-mail: geigr1968@gmail.com

Ηράκλειο 19/01/2024.

ΠΡΑΚΤΙΚΟ Δ.Σ. Της 19/01/24.

Σήμερα, Παρασκευή 19/01/2024, το Δ.Σ. Του Συλλόγου συνεδρίασε μετά από κλήση του εκλεγέντος Προέδρου, για να συζητήσει τα παρακάτω θέματα :

1. Συγκρότηση σε Σώμα μετά τις εκλογές 12/01/2024.
2. Ορισμός Αντιπροσώπων για τις Εκλογές των Ομοσπονδιών στις οποίες είναι μέλος η ΓΕΗ.
3. Διαχείριση τραπεζικού λογαριασμού Alpha Bank.

Παρόντες ήταν οι :

1. ΓΙΑΝΝΟΠΟΥΛΟΣ ΑΝΔΡΕΑΣ, υποψήφιος Πρόεδρος
2. ΠΑΠΑΔΑΚΗΣ ΑΝΤΩΝΗΣ, Μέλος
3. ΒΑΙΝΑ ΑΘΗΝΑ Μέλος
4. ΠΛΟΥΜΙΔΟΥ ΝΙΚΗ Μέλος
5. ΑΝΑΓΝΩΣΤΑΚΗ ΜΑΡΙΑ Μέλος
6. ΠΕΡΔΙΚΑΚΗΣ ΙΩΑΝΝΗΣ Μέλος
7. ΚΕΚΕΛΟΣ ΠΑΝΑΓΙΩΤΗΣ Μέλος
8. ΚΑΤΕΡΓΙΑΝΝΑΚΗΣ ΣΤΕΦΑΝΟΣ Μέλος
9. ΤΑΜΙΩΛΑΚΗΣ ΓΕΩΡΓΙΟΣ Μέλος
10. ΠΑΣΧΟΥ ΧΡΙΣΤΙΝΑ Μέλος
11. ΤΖΙΦΑΣ ΓΕΩΡΓΙΟΣ Μέλος

Μετά την διαπίστωση απαρτίας συζητήθηκαν τα θέματα τη ημερησίας διάταξης.

- Θέμα 1ο: Συγκρότηση σε σώμα:
- Αρχικά, καθώς υπάρχουν ισοψηφίσαντες σύμβουλοι, ερωτούνται από τον Πρόεδρο ποιοι και αν επιθυμούν να είναι αναπληρωματικά μέλη. Οι κκ Περδικακης και Κέκελος δηλώνουν ότι επιθυμούν να είναι αναπληρωματικά μέλη.



- Στη συνέχεια, μετά από πρόταση του πλειοψηφήσαντος και εκλεγέντος Προέδρου του Γιαννόπουλου Α. και ομόφωνα αποδοχή από τα μέλη, το ΔΣ διαμορφώνεται ως ακολούθως:
- Πρόεδρος Α. Γιαννόπουλος
 - Αντιπρόεδρος: Α. Παπαδάκης
 - Γ. Γραμματέας: Μ. Αναγνωστάκη
 - Ταμίας: Α.Βαϊνά
 - Μέλη: Ν.Πλουμίδου
Χ.Πάσχου
Σ.Κατεργιαννάκης
Γ.Ταμιωλακής
Γ.Τζίφας
 - Αναπληρωματικά μέλη: Ι.Περδικάκης
 - Π.Κέκελος
 -
 - Θέμα 2ο: Μετά από συζήτηση, τα μέλη ομόφωνα αποδέχτηκαν τα αποτελέσματα της εκλογικής διαδικασίας και ορίζουν τους αντιπροσώπους του Σωματίου στις Ομοσπονδίες, ως ακολούθως:
 - ΕΟΠΕ: ΤΑΚΤΙΚΟΣ: ΓΙΑΝΝΟΠΟΥΛΟΣ ΑΝΔΡΕΑΣ του Θεοδώρου, andryann@gmail.com, Τηλ.: 6944662002. Πρόεδρος Δ.Σ.
 - ΑΝΑΠΛ/ΚΟΣ: Πλουμίδου Νίκη του Κων/νου, lagouta41@gmail.com, Τηλ.: 6945226132. Μέλος Δ.Σ.
 - ΣΕΓΑΣ: ΤΑΚΤΙΚΟΣ: ΒΑΙΝΑ ΑΘΗΝΑ του Δημητρίου, athin_v@yahoo.gr, Τηλ.: 6978137309. Ταμίας Δ.Σ.
 - ΑΝΑΠΛ/ΚΟΣ: ΑΝΑΓΝΩΣΤΑΚΗ ΜΑΡΙΑ του Θεοδώρου, managnostaki@hotmail.com, Τηλ.: 6976439487. Γ.Γραμματέας Δ.Σ.
 - ΕΟΞ: ΤΑΚΤΙΚΟΣ: ΚΑΤΕΡΓΙΑΝΝΑΚΗΣ ΣΤΕΦΑΝΟΣ του Στυλιανού, katergianos@yahoo.gr
 - Τηλ.: 69Μέλος Δ.Σ
 - ΑΝΑΠΛ/ΚΟΣ: ΤΖΙΦΑΣ ΓΕΩΡΓΙΟΣ, Μέλος Δ.Σ.

- **Θέμα 3^ο:** Μετά από συζήτηση μεταξύ των μελών, ορίζονται ως εκπρόσωποι διαχείρισης του τραπεζικού λογαριασμού του Σωματείου ΓΕΗ στην Alpha Bank, IBAN GR2901409050905002002000127, οι:
- Γιαννόπουλος Ανδρέας του Θεοδώρου, (Πρόεδρος του Σωματείου ΓΕΗ), ΑΔΤ ΑΙ 954338 και
 - Αθηνά Βαϊνά του Δημητρίου, (Ταμίας του Σωματείου ΓΕΗ), ΑΔΤ: ΑΙ 444162,
- οι οποίοι εξουσιοδοτούνται από το ΔΣ, μαζί και ο καθένας ξεχωριστά να εκτελούν εκ μέρους του Σωματείου πράξεις δοσοληψίας με τον τραπεζικό λογαριασμό του σωματείου, ALPHA BANK IBAN GR2901409050905002002000127

Μη υπάρχοντος άλλου θέματος, λύθηκε η συνεδρίαση.

Ο ΠΡΟΕΔΡΟΣ

Η ΓΕΝ. ΓΡΑΜΜΑΤΕΑΣ

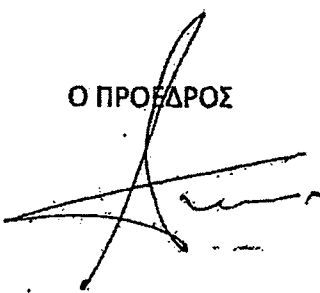

ΑΝΔ. ΓΙΑΝΝΟΠΟΥΛΟΣ

ΜΑΡΙΑ ΑΝΑΓΝΩΣΤΑΚΗ

Αρ. Πρωτοδικείου 41/2022 Ειρηνοδικείου Ηρακλείου
ΤΡΟΠΟΠΟΙΗΣΗ ΚΑΤΑΣΤΑΤΙΚΟΥ ΑΘΛΗΤΙΚΟΥ ΣΩΜΑΤΕΙΟΥ



«ΓΥΜΝΑΣΤΙΚΗ ΕΝΩΣΙΣ ΗΡΑΚΛΕΙΟΥ»

και το διακριτικό τίτλο «Γ.Ε.Η.»

Με το παρόν τροποποιούνται όλα τα άρθρα του καταστατικού του σωματείου με την επωνυμία «ΓΥΜΝΑΣΤΙΚΗ ΕΝΩΣΙΣ ΗΡΑΚΛΕΙΟΥ» και η επωνυμία του σε ενιαίο κωδικοποιημένο κείμενο έχει ως εξής:

ΑΡΘΡΟ 1ο

1. Το αθλητικό σωματείο με την επωνυμία «ΓΥΜΝΑΣΤΙΚΗ ΕΝΩΣΙΣ ΗΡΑΚΛΕΙΟΥ», το οποίο θα φέρει στο εξής το διακριτικό τίτλο «Γ.Ε.Η.», με έδρα το Ηράκλειο Κρήτης, Στάδιο Ελευθερίας, Χανιάπορτα, προερχόμενο, δυνάμει της υπ' αριθμ. 1/1976 απόφασης του Πρωτοδικείου Πρωτοδικείου Ηρακλείου, από μετονομασία του σωματείου καλαθοσφαίρισης με την επωνυμία "ΣΚΑΛΚΑΣΤΡΟ", ιδρυθέντος το έτος 1968, με την υπ' αριθμ. 979/1968 απόφαση Πρωτοδικείου Ηρακλείου, έχει καταχωρηθεί στα βιβλία σωματείων του Πρωτοδικείου Ηρακλείου με αύξοντα αριθμό Μητρώου 171 και το οποίο θα διατίθεται στο εξής από το παρακάτω καταστατικό, το Ν.2725/1999, όπως αυτός, τροποποιηθείς, ισχύει σήμερα, με τελευταίο το Ν. 4728/2020 και από τις διατάξεις του Αστικού Κώδικα και του Εισαγωγικού του Νόμου. Το σωματείο έχει τροποποιηθεί με : την υπ' αριθμ. 64/1972 απόφαση του Πρωτοδικείου Ηρακλείου, την υπ' αριθμ. 1/1976 απόφαση του Πρωτοδικείου Ηρακλείου και την υπ' αριθμ. 42/2000 απόφαση του Πρωτοδικείου Ηρακλείου.

2. Σκοπός του σωματείου είναι η σύμμετρη και αρμονική ανάπτυξη των σωματικών και ψυχικών δυνατήτων και διαθεσίμων των μελών και αθλητών, η διάδοση και καλλιέργεια του αθλητισμού και της γυμναστικής κατά το Ελληνικό πνεύμα, σε συνδυασμό προς την εφαρμογή μορφωτικού προγράμματος επί των αθλουμένων, των μελών του σωματείου και του κοινού της πόλεως Ηρακλείου.

Έκδοτος επίσης του σωματείου είναι η δημιουργία πνευματικού κέντρου ή η ενεργός συμμετοχή σ' αυτήν την προσπάθεια, η δημιουργία γυμνασθηριακών εγκαταστάσεων και αθλητικών πόσης φύσεως, η χρησιμοποίηση υπαγορευτικών και βοηθημάτων σε άπορους αθλητές (μαθητές - σπουδαστές) και τις οικογένειές τους, η λειτουργία εντευκτηρίου και η ίδρυση βιβλιοθήκης, η διοργάνωση διαλέξεων μορφωτικού και αθλητικού περιεχομένου, εκδρομών, αθλητικών αγώνων, εκπαιδευτικών εκδηλώσεων, η διάδοση και η ανάπτυξη ιδιαίτερα του κλασικού αθλητισμού

3. Το σωματείο έχει διοικητική και οικονομική αυτοτέλεια και αυτονομία και η λειτουργία του διέπεται μόνο από τις διατάξεις του παρόντος καταστατικού και της σωματειακής νομοθεσίας, απαγορευμένης ρητά της επέμβασης άλλου σωματείου ή συλλόγου στην αυτονομία του αυτή χωρίς διάταξη νόμου, που να παρέχει τέτοιο δικαίωμα.

4. Απαγορεύεται η παρέκκλιση από τον παραπάνω σκοπό και ιδιαίτερα η ανάμιξη του σωματείου στην πολιτική.

5. Για την επίτευξη των σκοπών του σωματείου, ιδρύονται γυμναστήρια, καθώς και πάσης φύσεως αθλητήρια και άλλες εγκαταστάσεις, διατηρείται δε η λειτουργία των ακόλουθων τμημάτων:

Α. ΑΓΩΝΙΣΤΙΚΟ

- Στίβου – Κλασσικού Αθλητισμού πρωτίστως, Γυμναστικής για όλους
- Αθλοπαιδιών, δηλαδή: α) Καλαθοσφαίρισης, β) Ποδοσφαίρισης, γ) Χειροσφαίρισης, δ) Ποδοσφαίρισης e) Hockey, Baseball, Softball, Rugby κλπ καθώς και τα αντίστοιχα αθλήματα παράλιας άμμου (beach-volley, beach-handball κλπ)

- Επιτραπέζιας αντισφαίρισης, αντισφαίρισης, 4 επιτραπέζιας αντισφαίρισης, αντισπέρματος,
- Ζαπηκιού,
- Ποδοσφαίρισης,
- Σκοποβολής,
- Τοξοβολίας,
- Άρσης βαρών,
- Ενδογυμναστικής Γυμναστικής,
- Ρυθμικής Γυμναστικής,
- Ξιφασίας,
- Κολύμβησης, καταδύσεων, Συγχρονισμένης Κολύμβησης,
- Κωπηλασίας,
- Ιππασίας,
- Ισθμοπολοίας,
- Μοντέρνου Πεντάθλου,
- Πολεμικών Τεχνών, Τζούντο, Ταε Κουόν Γιο, Ζιου-Ζιτσου, Καράτε κλπ
- Άλλων Ολυμπιακών Αθλημάτων

Β. ΜΟΡΦΩΤΙΚΟ – ΕΚΠΟΛΙΤΙΣΤΙΚΟ

- 1) Πνευματικών εκδηλώσεων, δηλαδή α) διαλέξεων, β) Ομιλιών, γ) κοριτών, δ) τύπου,
- 2) Βιβλιοθήκης,

3) Υποτροφιών.

4) Ψυχολογικής Αξιοχής -- Εντευκτηρίου.

5) Κινηματογραφικής Αξιοχής, μαρτυρικών και αθλητικών προβαλίων.



Εκδόσεων -- Περιηγήσεων.

Η ίδρυση άλλων αγωνιστικών τμημάτων γίνεται με απόφαση του Διοικητικού Συμβουλίου, η δε κατάργησή λειτουργούντος γίνεται με απόφαση της Γενικής Συνέλευσης. Το σωματείο υφίσταται εάν κατά τον Αστικό Κώδικα θεωρείται ως τσούρα και εφόσον έχει τουλάχιστον είκοσι (20) αθλούμενους.

Υπό τις προϋποθέσεις της ανωτέρω παραγράφου το σωματείο εγγράφεται στη δυνάμη της οικείας κατά κλάδα αθλήσεως ομοσπονδίας, εφόσον συν τοις άλλαις υποβάλλει υπεύθυνη δήλωση με αναμορφωτική κατάσταση των στη δυνάμη των αθλούμενων και του κλάδου τούτων, αιτούμενο την έκδοση δελτίων ταυτότητας αυτών.

ΑΡΘΡΟ 2ο

ΕΠΙΣΤΑΣΗ - ΕΙΣΟΔΟΣ - ΑΠΟΧΩΡΗΣΗ - ΑΠΟΒΟΛΗ - ΔΙΚΑΙΩΜΑΤΑ - ΥΠΟΧΡΕΩΣΕΙΣ

Ο ελάχιστος αριθμός των μελών του σωματείου είναι είκοσι (20). Δεν επιτρέπονται αποκρίσεις σε τακτικό, δοκιμα ή πάρετρα Μέλη ή άλλες παρόμοιες. Ο αριθμός των μελών του αθλητικού σωματείου είναι απεριόριστος. Δεκάλογος κατηγορητικού που περιορίζει τον αριθμό των μελών είναι άκυρες.

Κάθενας που συγκεντρώνει τις νόμιμες προϋποθέσεις κι έχει συμπληρώσει το δεκάτο-όγδοο έτος της ηλικίας του, ανεξαρτήτως φύλου, έχει το δικαίωμα να εγγραφεί ως μέλος του σωματείου. Για την εγγραφή απαιτείται αίτηση του ενδιαφερομένου στο Διοικητικό Συμβούλιο, συνοδευόμενη από πρόταση δύο (2) μελών του σωματείου και έγκριση, με φανερή ψηφοφορία του συμβουλίου, που παρέχεται μέσα σε αποκλειστική προθεσμία εξήντα (60) ημερών. Για την έγκριση της αίτησης συνεκτιμώνται η προσωπικότητα του αιτούντος την εγγραφή και ιδίως η ακεραιότητα του χαρακτήρα του και η ροπή του στα αθλητικά πράγματα. Αν παρέλθει άπρακτη η προθεσμία αυτή, η έγκριση του Διοικητικού Συμβουλίου θεωρείται ότι έχει αυτοδικαίως παρασχεθεί και ο ενδιαφερόμενος έχει εγγραφεί ως μέλος του σωματείου την εξηκοστή μέρα μετά την υποβολή της αίτησης. Για τη εγγραφή αυτή εκδίδεται διαπιστωτική πράξη του προέδρου του διοικητικού συμβουλίου. Το διοικητικό συμβούλιο μπορεί με αιτιολογημένη απόφασή του να μην εγκρίνει το αίτημα εγγραφής ενδιαφερομένου ως μέλους του σωματείου. Κατά της πράξης αυτής ή της παράλειψης έκδοσης διαπιστωτικής πράξης ο ενδιαφερόμενος έχει δικαίωμα να ασκήσει αγωγή στο αρμόδιο Μονομελές Πρωτοδικείο, με την τακτική

διαδικασία είτε για αναγνώριση του δικαιώματος εγγραφής του είτε επιπλέον για την καταδίκη του σωματείου σε δήλωση βούλησης.

Δεν απαιτείται η πρόθεση της προηγούμενης παραγράφου προκειμένου στην εγγραφή αθλητών στο σωματείο στο οποίο ανήκουν και οι οποίοι έχουν επιτύχει πρώτη έως όγδοη νίκη σε ολυμπιακούς αγώνες ή παγκόσμια ή πανευρωπαϊκά πρωταθλήματα πρώτη έως τρίτη νίκη σε μεσογειακούς και σε βαλκανικούς αγώνες ή πρώτη έως τρίτη νίκη σε πανελλήνιους αγώνες.

Τα μέλη του σωματείου, πλην των ιδρυτικών, μετά πάροδο ενός (1) έτους από την εγγραφή τους, αποκτούν δικαίωμα να εκλέγουν και να εκλέγονται στα όργανα του σωματείου.

Η διαγραφή και η αποβολή μέλους αθλητικού σωματείου γίνεται σύμφωνα με τις διατάξεις του καταστατικού και του Αστικού Κώδικα.

Σε εξαιρετικές περιπτώσεις μπορεί να απονέμεται ο τίτλος του επίτιμου αναμνηστή από τη Γενική Συνέλευση ως επίτιμων μελών του σωματείου, προς αμοιβαία παρασχόντων εξαιρετικές υπηρεσίες για την εν γένει πρόσχωγή του αθλητισμού ή των σκοπών του σωματείου και ιδιαίτερα προσώπων τα οποία βοήθησαν στην απόκτηση χώρων άσκησης και ιδιαιτητής στέγης του σωματείου. Τα πρόσωπα αυτά, μπορούν να χαρακτηριστούν με απόφαση της Γενικής Συνέλευσης και ως ευεργέτες του σωματείου, όμως σε καμία περίπτωση δε δικαιούνται ψηφισι, ούτε συμμετοχής στα όργανα του σωματείου.

Κατό τα λοιπά εφαρμόζονται οι διατάξεις του άρθρου 2 του Ν. 2726/1989.

2. Δεν μπορεί να είναι μέλος του σωματείου ή μέλος των οργάνων διοίκησης σωματείου, ένωσης, εμοσπονδίας, επαγγελματικού συνδέσμου ή αθλητικής ανώνυμης εταιρείας ή άλλως συνεργείας αυτών, ούτε μπορεί να αναλάβει με οποιονδήποτε τρόπο ή απόφαση των ανωτέρω φορέων οποιαδήποτε αρμοδιότητα ή έργο, ιδίως σχετικά με την εκπροσώπηση, διακηση ή διαχείριση του φορέα, όλα πρόσωπα εμπύπτουν στις απαγορευτικές διατάξεις του άρθρου 3 του Ν. 2725/1989, όπως αυτός τροποποιήθηκε ισχύει σήμερα και συγκεκριμένα:

α) Οποιος δεν έχει συμπληρώσει το δέκατο όγδοο (18^{ος}) έτος της ηλικίας του.

β) Οποιος έχει παραπεμφθεί στο Δικαστήριο για κλοπή με κλητήρια θάνασμα ή με αμετάκλητο βούλευμα έως ότου εκδοθεί απαλλακτική απόφαση ή έχει καταδικαστεί αμετακλήτως για τέλεση κλοκυργήματος, καθώς και όποιος έχει καταδικαστεί σε βαθμό πλημμελήματος με αμετάκλητη δικαστική απόφαση που εκδόθηκε την τελευταία δεκαετία, είτε σε πενή φυλάκισης τουλάχιστον ενός (1) έτους είτε ανεξάρτητα από το ύψος της ποινής, για τα ποινικά αδικήματα του παρόντος νόμου και ιδίως για αξιόποινη πράξη που

πρωρηθεί σύμφωνα με το άρθρο 41ΣΤ του παρόντος νόμου ή για χρήση ή διάθεση ουσιών ή μεθόδων φαρμακοδότησης, κατασκοπεία, κλάπη, υπεξαίρεση, δόλια χρεοκαπία, λαθρεμπορία, παράδιαφυγή, δωροδοκία, δωρολήψια, εμπορία επιρροής, κλοπές, παραχρηστική, τελεσιγραφία, απιστία, απάτη, εκβίαση, έγκλημα κατά της ελευθερίας και οικονομικής εκμετάλλευσης της γενετήσιας ζωής, παράβαση του νόμου περί ναρκωτικών, περί όπλων και περί μεσαζόντων.

γ) Όποιος δύναται αμετάκλητης δικαστικής απόφασης έχει πρωρηθεί με τις παρεπόμενες ποινές της αποστέρησης των πολιτικών δικαιωμάτων του και της αποστέρησης θέσεων και αξιωματιών, για όλο χρονικό διάστημα διαρκούν οι στέρσεις αυτές.

δ) Όποιος έχει πρωρηθεί κατά τις διατάξεις του άρθρου 130 του Ν. 2725/1999 και για όλο το διάστημα διαρκεί η ήμια.

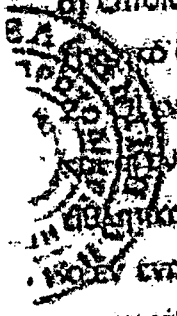

2. Οι εν ενεργεία διαπλητές ομαδικού αθλήματος, μέλη των οικείων συνδέσμων διαπλητών και εν ενεργεία προπονητές του οικείου κλάδου αθλησης, δεν επιτρέπεται να είναι μέλη αθλητικού σωματείου που καλλιεργεί τον ίδιο κλάδο αθλησης. Επιτρέπεται, κατ' εξαίρεση, να είναι μέλος αθλητικού σωματείου που καλλιεργεί το ίδιο αθλημα ή τον ίδιο κλάδο αθλησης και να μετέχει στο διοικητικό συμβούλιο και στα άλλα όργανα αυτού, καθώς και σε καταστασιακά όργανα υπερεκείμενης ένωσης ή αθλητικής ομοσπονδίας, αν, ως αθλητής, έχει κατακτήσει 1η έως 3η θέση σε θερινούς ή χειμερινούς ολυμπιακούς αγώνες. Η κατά παράβαση της διάταξης αυτής συμμετοχή σε αρχαιοπραγίες αθλητικού σωματείου, ένωσης ή ομοσπονδίας και η τυχόν εκλογή είναι αητοδίκαια άκυρες. Ως διαπλητές, για την εφαρμογή της διάταξης αυτής, θεωρούνται επίσης οι επίδοτες, οι σημειωτές, οι κριτές, οι χρονομέτρες, οι σφείες, οι πορταρητές, καθώς και όσοι, με οποιονδήποτε τρόπο, συμμετέχουν σε διοικητικό έργο ομαδικού αθλήματος. Όποιος κατοθέτει στην οικεία αθλητική ομοσπονδία την άδεια άσκησης επαγγέλματος προπονητή, πάσα να λογίζεται ως κεν ενεργεία προπονητή, μετά από την πάροδο δύο (2) μηνών από την κατάθεση.

3. Οι εν ενεργεία διαπλητές, κριτές, χρονομέτρες και όσοι άλλοι συμμετέχουν σε διοικητικό έργο ατομικού αθλήματος, μέλη των οικείων συνδέσμων, μπορούν να είναι μέλη αθλητικού σωματείου που καλλιεργεί τον ίδιο κλάδο αθλησης, δεν επιτρέπεται όμως να είναι μέλη του διοικητικού συμβουλίου ή της εξελεγκτικής επιτροπής του σωματείου αυτού, ούτε να είναι αντιπρόσωποι του σε υπερεκείμενες ενώσεις ή ομοσπονδίες. Το κάλυμμα του προηγούμενου εδαφίου δεν ισχύει για τους διαπλητές και τους κριτές των αθλημάτων της σκοποβολής, του ζατρίκιου, του αγωνιστικού μπιριτζ, του αεραβλητισμού, της τοξοβολίας, του βολιάσπου σκι, της γυμναστικής και τους αλυτάρχεις και τους κριτές των αθλημάτων του μηχανοκίνητου αθλητισμού.

4. Αθλητής μπορεί να εγγραφεί ως μέλος στο σωματείο, σύμφωνα με τους όρους και τις προϋποθέσεις του καταστατικού του, ένα (1) τουλάχιστον έτος μετά την τελευταία συμμετοχή του σε επίσημο αθλητικό αγώνα. Επίσημος αθλητικός αγώνας είναι ο αγώνας που διοργανώνεται από την οικεία αθλητική ομοσπονδία ή διεξάγεται με την έγκρισή της.

5. Κατ' εξαίρεση, οι αθλητές των αθλημάτων της σκοπευτικής, του γκολφ, του μπιλιάρ, του μπούουλινγκ, της βριβασίας και ανάρτησης, του τιαγκρού, της ιππασίας, του αεραθλητισμού, της ιστιοβολίας, του θαλάσσιου σκι, της αντισφαίρισης, της ποδηλασίας, της θρασύτητας, της αθλητικής αλιείας, καθώς επίσης και οι αθλητές των μηχανοκίνητων αθλημάτων και των σχετικών κλάδων αθλήσης αυτών, μπορούν να εγγραφούνται ως μέλη σε αθλητικό σωματείο που καλλιεργεί τον ίδιο κλάδο αθλήσης και να μετέχουν στο διοικητικό συμβούλιο και στα άλλα όργανα αυτού, υπερεκτεταμένων ενόψει της αθλητικής ομοσπονδίας, εφόσον έχουν συμπληρώσει το τριακοστό πέμπτο (35ο) έτος της ηλικίας τους. Στην εξαίρεση του προηγούμενου εδαφίου υπάγονται και οι αθλητές των αθλημάτων του ζορικού, του αγωνιστικού μπριτζ και της ιστιοπλοΐας ανοικτής θάλασσας εφόσον είναι ενήλικες.

6. Δεν επιτρέπεται να είναι μέλη του σωματείου το προσωπικό του σωματείου, για όσο χρόνο διαρκεί η πάσης φύσεως σύμβαση εργασίας του με αυτό και για έναν (1) χρόνο από τη λήξη της, καθώς επίσης και όσο συνάπτουν σύμβαση με το σωματείο για παροχή υπηρεσιών ή για εκτέλεση έργου με αμοιβή, είτε ατομικά είτε ως αμόρρυθμοι εταίροι είτε ως διαχειριστές Ε.Π.Ε. ή Ι.Κ.Ε. ή μέλη Διοικητικού Συμβουλίου ανώνυμης εταιρείας, για όσο χρόνο διαρκεί η σύμβαση παροχής υπηρεσιών ή η εκτέλεση του έργου και για έναν (1) χρόνο μετά τη λήξη, με οποιονδήποτε τρόπο, της σύμβασης ή την παράδοση του έργου, αντίστοιχα. Οι μέτοχοι, εταίροι, διαχειριστές και τα μέλη του Διοικητικού Συμβουλίου αθλητικής ανώνυμης εταιρείας δεν επιτρέπεται να είναι μέλη Διοικητικού Συμβουλίου ή εξελεγκτικής επιτροπής του σωματείου, ούτε να είναι αντιπρόσωποι του σε υπερεκτεταμένες ενώσεις ή ομοσπονδίες. Ειδικά για τα αθλήματα του μηχανοκίνητου αθλητισμού, έμποροι, κατασκευαστές και εφαρμοστές μηχανικών και ηλεκτρονικών μερών και πάσης φύσεως ανταλλακτικών οχημάτων, καθώς και οι μέτοχοι, οι εταίροι, οι διαχειριστές και τα μέλη του Διοικητικού Συμβουλίου ανώνυμης εταιρείας και κάθε είδους εμπορικής εταιρείας, εφόσον έχει ως αντικείμενο των εργασιών της την εμπορία, την κατασκευή και την εφαρμογή κάθε είδους μηχανικών και ηλεκτρονικών μερών και πάσης φύσεως ανταλλακτικών, δεν επιτρέπεται να είναι μέλη Διοικητικού Συμβουλίου ή εξελεγκτικής επιτροπής του σωματείου, ούτε να είναι αντιπρόσωποι του σε υπερεκτεταμένες ενώσεις ή ομοσπονδίες.

7. Δεν επιτρέπεται να είναι μέλος, μέλος του Διοικητικού Συμβουλίου ή άλλου διοικητικού ή εποπτικού οργάνου του σωματείου που διατηρεί Τ.Α.Α., μέτοχος Α.Α.Ε. που συμμετέχει σε αγώνες για τους οποίους διεξάγονται παιχνίδια στοιχημάτων προκαθορισμένης απόδοσης, μέλος του Διοικητικού Συμβουλίου ή άλλου διοικητικού ή εποπτικού οργάνου αθλητικής ένωσης ή αθλητικής ομοσπονδίας που καλλιεργεί άθλημα για το οποίο διεξάγονται παιχνίδια στοιχημάτων προκαθορισμένης απόδοσης, διαχειριστής Τ.Α.Α. που συμμετέχει σε αγώνες για τους οποίους διεξάγονται παιχνίδια στοιχημάτων προκαθορισμένης απόδοσης, μέτοχος, διευθύνων ή εντοπισμένος σύμβουλος, μέλος του Δ.Σ. ή διευθυντικό στέλεχος Α.Α.Ε. που συμμετέχει σε αγώνες για τους οποίους διεξάγονται παιχνίδια στοιχημάτων προκαθορισμένης απόδοσης, μέλος του Διοικητικού Συμβουλίου ή άλλου διοικητικού ή εποπτικού οργάνου, διευθυντικό στέλεχος επαγγελματικής ένωσης του άρθρου 68 ή άλλου φορέα διοργάνωσης αγώνων για τους οποίους διεξάγονται παιχνίδια στοιχημάτων προκαθορισμένης απόδοσης, δικαστής, βοηθός δικαστή, παρατηρητής, επόπτης κορτής, σημειωτής, χρονομέτρης, κομισάριος ή μέλος του Διοικητικού Συμβουλίου ή άλλου διοικητικού ή εποπτικού οργάνου συνδέσμου ή ομοσπονδίας διατηρών αθλήματος για το οποίο διεξάγονται παιχνίδια στοιχημάτων προκαθορισμένης απόδοσης, αθλητής-τεχνικός, διευθυντής, προπονητής, βοηθός προπονητή, μέλος του προπονητικού ή του ιατρικού επιτελείου ή του υποστηρικτικού προσωπικού αθλητικής ομάδας Τ.Α.Α. ή Α.Α.Ε. που συμμετέχει σε αγώνες για τους οποίους διεξάγονται παιχνίδια στοιχημάτων προκαθορισμένης απόδοσης, όποιο φυσικό ή νομικό πρόσωπο που έχει μία ή περισσότερες από τις εξής ιδιότητες:

(α) Είναι μέτοχος ή εταίρος, κατά τρόπο που του επιτρέπει να ελέγχει ασ) την Ο.Π.Α.Π.Α.Ε. ή εταιρεία που παρέχει παιχνίδια στοιχημάτων προκαθορισμένης απόδοσης, σύμφωνα με τα άρθρα 45 έως 50 του ν. 4002/2011 (Α' 180) ή ββ) εταιρεία συνδεδεμένη με τις εταιρείες της περ. ασ', καιθ την έννοια του άρθρου 32 του ν. 4308/2014 (Α' 251) ή γγ) άλλη εταιρεία στην οποία οι εταιρείες της περ. ασ' έχουν αναθέσει με σύμβαση, τη διεξαγωγή των παιχνιδιών στοιχημάτων προκαθορισμένης απόδοσης ή την επιλογή των γεγονότων στοιχηματισμού, ή των προαδιαρισμό των ποσοστών απόδοσης αυτών ή τη διαχείριση του οικονομικού κινδύνου του στοιχηματισμού. Ο έλεγχος που απαιτείται για την εφαρμογή της παρούσας περίπτωσης υφίσταται στην περίπτωση φυσικού ή νομικού προσώπου που είναι κύριος ή συγκύριος μετοχών ή εταιρικών μεριδίων που αντιστοιχούν σε ποσοστό μεγαλύτερο από το δεκαπέντε τοις εκατό (15%) του συνολικού μετοχικού ή εταιρικού κεφαλαίου ή κατέχει δικαιώματα ψήφου σε ποσοστό μεγαλύτερο από το δεκαπέντε τοις εκατό (15%) του συνόλου των δικαιωμάτων ψήφου στη Γενική Συνέλευση της εταιρείας. Με ειδικό

απολογημένη απόφαση της Επιτροπής Επιθετικής και Ελέγχου Παιγνίων είναι δυνατόν να διαπιστώνεται η συνδρομή της προϋπόθεσης του ελέγχου και να εφαρμόζονται οι διατάξεις της παρούσας και σε περιπτώσεις μικρότερου ποσοστού σε σχέση με το προβλεπόμενο στο προηγούμενο εδάφιο.

(β) Είναι μέτοχος ή εταίρος κατά τρόπο που του επιτρέπεται να ελέγχει άλλα νομικά πρόσωπα που είναι μέτοχοι ή εταίροι εταιρείας της περ. α' ή μέτοχοι ή εταίροι των νομικών αυτών προσώπων ή των μετόχων ή εταίρων τους, ανεξαρτήτως μέχρι του τελειοποιή φυσικού προσώπου, το οποίο κατέχει τόσες μετοχές ή εταιρικά μερίδια ή δικαιώματα ψήφου, στην εταιρεία της περ. α', που του προσδίδουν τον έλεγχο του νομικού προσώπου, σύμφωνα με τις ειδικότερες προβλέψεις της περ. α'.

(γ) Είναι δευτερώων ή εντεταλμένος σύμβουλος, διαχειριστής, μέλος του Διοικητικού Συμβουλίου ή διευθυντικό στέλεχος εταιρείας της περ. α' και

(δ) Είναι σύζυγος ή συγγενής μέχρι δεύτερου βαθμού προσώπου που έχει μία από τις ιδιότητες των περ. α', β' και γ'.

β. α) Πρόσωπα στα οποία συντρέχει οποιοδήποτε από τα κωλύματα του παρόντος άρθρου χάνουν αυτοδικαίως την ιδιότητά τους.

β) Η διαπιστωτική πράξη της έκπτωσης εκδίδεται από το διοικητικό συμβούλιο ή την εκτελεστική επιτροπή, κατά περίπτωση, του οικείου φορέα μέσα σε προθεσμία δεκαπέντε (15) ημερών αφότου έλαβε γνώση του κωλύματος. Σε περίπτωση παρέλευσης άπρακτης της ως άνω προθεσμίας, η πράξη εκδίδεται από το αρμόδιο, σύμφωνα με τον ν. 4622/2019 (Α' 133), όργανο της Γενικής Γραμματείας Αθλητισμού, μέσα στην ίδια ως άνω προθεσμία. Με την ίδια πράξη κηρύσσονται έκπτωτα από το αξίωμα του μέλους του Δ.Σ. ή της Εκτελεστικής Επιτροπής τα υπαίτια γιτ τη μη έκδοση της ως άνω πράξης μέλη αυτών, τα οποία αντικαθίστανται κατά τις ισχύουσες διατάξεις.

Τα μέλη του σωματείου υποχρεούνται:

α) Να καταβάλουν τις εισφορές τους και συγκεκριμένα υποχρεούνται στην καταβολή εφάπαξ εισφοράς για την εγγραφή τους ως μέλη ποσό 20 ευρώ και στην καταβολή μηνιαίας συνδρομής ποσού 25 ευρώ κατ' ελάχιστο όριο. Το ποσό που απαιτείται για την εγγραφή αλλά και αυτό της μηνιαίας συνδρομής μπορεί να αυξομικρώνεται εκάστοτε με απόφαση του Διοικητικού Συμβουλίου αναλόγως των αναγκών.

β) Να μετέχουν στις Γενικές Συνελεύσεις.

γ) Να συμμορφώνονται απόλυτα προς τις διατάξεις του παρόντος καταστατικού και να

προσπαθούν για την ενδυνάμωση των αερίων του σωματίου.

Η παράλογη καταβολή επί τρίμηνο της συνδρομής ή η μη συμμόρφωση προς το καταστατικό και τους σκοπούς του σωματίου συνεπάγεται τη διαγραφή του μέλους, αλλά πάντοτε κατόπιν προηγούμενης κλήσεώς του σε απόλυτα με δικαιοδότητα τακτοποίησης των οφειλών του και ακροάσεώς του σε κάθε περίπτωση.

Ο μέλος δύναται να αποχωρήσει εφόσον ήθελε δηλώσει τούτο εγγράφως στο Διοικητικό Συμβούλιο προ τριμήνου πριν από τη λήξη του λογιστικού έτους, αφού προηγουμένως τακτοποιήσει τις οφειλές του προς το σωματείο και ισχύει για το τέλος αυτού. Παρατηρούμενα μέλη μπορούν να επανεγγραφούν εάν τα ζητήσουν εγγράφως από το Διοικητικό Συμβούλιο και γίνει δεκτή η αίτησή τους.

Τα μέλη του σωματίου τα οποία έχουν το δικαίωμα του εκλέγειν και εκλεγέσθαι δικαιούνται να εκλέγονται από το Διοικητικό Συμβούλιο ως αντιπρόσωποι τμήτου ή ανασπληρωτές αυτών, για τη συμμετοχή του σωματίου στις Γενικές Συνελεύσεις των Αθλητικών Ενώσεων και Ομοσπονδιών των οποίων το σωματείο είναι μέλος, αλλά και για την εκλογή τους στη Διοίκηση των αθλητικών Ενώσεων και Ομοσπονδιών, των οποίων το σωματείο τυχάνει μέλος.

Επί το πρῶτον της προϋποθέσεως του άρθρου 2 του παρόντος, το σωματείο μπορεί να γίνει μέλος/υπερκαίμενου σωματίου (Ενώσης, Συνδέσμου, Ομοσπονδίας). Επίσης με το παρόν, δίδεται η δυνατότητα στο σωματείο να κάνει συγχώνευση, με τους όρους τις προϋποθέσεις των διατάξεων του άρθρου 8 του Ν. 2725/199, όπως αυτός τροποποιήθηκε ισχύει.

Το καταστατικό του σωματίου με την επιφύλαξη των διατάξεων του παρόντος ρυθμίζει όλα τα θέματα που αφορούν στις αρχαιρεσίες, τις προϋποθέσεις και τη διαδικασία σύγκλησης και συμμετοχής των μελών στις συνελεύσεις, τη λήψη αποφάσεων σε αυτές, τα όργανα του σωματίου, τη συγκρότηση των οργάνων, τη λειτουργία και την οργάνωση του σωματίου και κάθε άλλα σχετικά θέματα.

ΑΡΘΡΟ 3ο

ΠΟΡΟΙ

1. Πόροι του σωματίου είναι:

- α) Τα ποσά που προέρχονται από εγγραφές, συνδρομές ή έκτακτες εισφορές των μελών,
- β) Οι κρατικές, δημοτικές και πάσης φύσεως επιχορηγήσεις,
- γ) Ποσά προερχόμενα από το αντίτιμο το οποίο δύναται να γνωρίζει το διοικητικό συμβούλιο του σωματίου για τις προσφερόμενες υπηρεσίες εκμίσθησης των αθλημάτων που καλλιεργεί, για την κάλυψη των λειτουργικών αναγκών του, τηρουμένων των

υποχρεώσεων που προβλέπονται από τις διατάξεις της παρ. 3 του άρθρου 2 του Κώδικα Βιβλίων και Στοιχείων (π.δ. 186/1892). Η δαπάνη του ελαφίου αυτού δεν έχει εφαρμογή στους αθλητές των αγωνιστικών ομάδων του σωματείου.

δ) Πουρά προερχόμενα από συμβάσεις χορηγίας ή διαφήμισης τις οποίες δύναται να συνάψει το σωματείο με απόφαση του Διοικητικού Συμβουλίου του με φυσικά ή νομικά πρόσωπα για την ανάπτυξη της αθλητικής δραστηριότητάς του, προκειμένου να πραγματοποιήσει τις Διεθνείς Ολυμπιακές Επιτηρησίες, καθώς και των υποχρεώσεων που προβλέπονται στις διατάξεις της παρ. 3 του άρθρου 2 του Κώδικα Βιβλίων και Στοιχείων. Στην περίπτωση αυτή απαγορεύεται η παραχώρηση χρήσης της επωνυμίας του εμβλήματος και των λοιπών διακριτικών στοιχείων για εμπορική διαφήμιση και οικονομική εκμετάλλευση.

ε) Πουρά προερχόμενα από μεταγραφές αθλητών του σωματείου, προκειμένου των διατάξεων του άρθρου 33 του ν. 2725/1999.

στ) Δωρεές από φυσικά ή νομικά πρόσωπα ιδιωτικού δικαίου, κληροδοτήματα και κάθε άλλη εισφορά προερχόμενη από νόμιμη αιτία, προκειμένου του άρθρου 7 του ν. 2725/1999 και των κείμενων διατάξεων εν γένει.

2. Η πύρα του σωματείου εξ επαχθούς αιτίας κήση ή μισοβιβασία και επιποίηση ακινήτων ή κινητών πραγμάτων αξίας ανώτερης των δέκα χιλιάδων ευρώ (10.000) από αθλητικό τμήμα του σωματείου, γίνεται πάντοτε κατόπιν έγκριστός της Γενικής Συνέλευσης του σωματείου.

3. Τα κεφάλαια του σωματείου διατίθενται μόνο υπέρ των σκοπών του κατόπιν δικαιολογημένης απόφασης του Διοικητικού Συμβουλίου, καταχωρούμενης στα πρακτικά.

4. Κληροδοσίες και δωρεές υπό τρόπο, γίνονται δεκτές μετά από έγκριση του Διοικητικού Συμβουλίου. Κληρονομιές που καταλείπονται στο σωματείο γίνονται δεκτές πάντοτε επί ωφέλιμα απογραφής.

ΑΡΘΡΟ 4ο

ΔΙΟΙΚΗΤΙΚΟ ΣΥΜΒΟΥΛΙΟ

1. Το σωματείο διοικείται από εννεαμελές Διοικητικό Συμβούλιο, αποτελούμενο από τους Πρόεδρο, Αντιπρόεδρο, Γενικό Γραμματέα, Ταμία, Υπεύθυνα Δημοσίων Σχέσεων και τέσσερις (4) συμβούλους. Με απόφαση του Διοικητικού Συμβουλίου είναι δυνατόν να ανατίθεται η Εφαρμογή των διαφόρων τμημάτων στους εκλεγέντες συμβούλους για τη βέλτεστη εξυπηρέτηση των σκοπών του σωματείου και τον καταμερισμό των εργασιών.

Τα μέλη του Δ.Σ. προέρχονται από μέλη του σώματός.

2. Δίνεται ο αριθμός των μελών του Διοικητικού Συμβουλίου να αυξηθεί με απόφαση του, έως του αριθμού των δεκαπέντε (15), τηρουμένων των νόμιμων διατυπώσεων εκλογής.

3. Η ιδιότητα του μέλους του Διοικητικού Συμβουλίου είναι τιμητική και άμισθη. Στα μέλη του Δ.Σ. όταν μετακινούνται εκτός του τόπου της μόνιμης κατοικίας τους για προσηλυτισμό οποιασδήποτε υπηρεσίας από δημόσια, επιτρέπεται να καταβάλλονται έξοδα κίνησης, διαμονής κλπ. διατροφής.

Ως μέλη του Διοικητικού Συμβουλίου μπορούν να εκλεγούν μόνο όσα μέλη του σώματός είναι τριμηνιαίως εντάξει, έχοντες παρελθεί τουλάχιστον ένα (1) έτος από την εγγραφή τους στο σώματιο και δεν έχουν οι ίδιοι ή κάποιο από τα αναφερόμενα στο άρθρο 3 παρ. 9 του Ν. 2726/1999, όπως τροποποιηθείς ισχύει, πρόστιμα, κάποια από τις ιδιότητες που αναφέρονται στο ανωτέρω άρθρο και απαιτούν κάλυμμα και για την εκλογή τους ως αντιπροσώπων του σώματός ως υπερέχοντες εντάξει ή ορισπώνδεις. Ως εκ τούτου δε μπορούν να εκλεγούν ως μέλη του Διοικητικού Συμβουλίου του σώματός, σύζυγοι ή συγγενείς μέχρι δευτέρου βαθμού προσώπων που έχει μία από αυτές τις ιδιότητες των παρ. α, β και γ της παρ. 9 αρθ. 3 Ν. 2725/1999.

4. Η θητεία του Δ.Σ. είναι τριετής. Οι αρχαιρεσίες διεξάγονται εντός του τελευταίου δεκαημέρου του μηνός Νοεμβρίου κάθε τριετίας πριν από τη λήξη της θητείας των μελών του Δ.Σ., ενώπιον τριμελούς εφορευτικής επιτροπής, της οποίας προεδρεία υποχρεωτικά διεκηγεί, ως δικαστικός αντιπρόσωπος, η οποία διενεργεί τις εκλογές. Ο πρόεδρος της εφορευτικής επιτροπής και ο αναπληρωτής του ορίζονται από τον Διοικητικό Σύλλογο, στην περίπτωση του οποίου εδρεύει το σώματιο, κατόπιν απήσεως του τελευταίου. Τα υπόλοιπα δύο (2) μέλη της εφορευτικής επιτροπής και καθήκοντα αναπληρωματικά εκλέγονται από τη Γενική Συνέλευση. Στην Εφορευτική Επιτροπή δεν επιτρέπεται να μετέχουν υποψήφιοι για το Διοικητικό Συμβούλιο και την Εξελεγκτική Επιτροπή.

Τα μέλη του Δ.Σ. εκλέγονται με μυστική ψηφοφορία από τα έχοντα δικαίωμα συμμετοχής στη Γενική Συνέλευση μέλη του σώματός.

5. Οι αρχαιρεσίες για την ανάδειξη του Διοικητικού Συμβουλίου του σώματός διεξάγονται με ενιαία ψηφοδέλτια υποψηφίων προέδρων και συμβούλων. Τα ψηφοδέλτια διαιρούνται σε δύο επιμέρους τμήματα. Στο πρώτο τμήμα, το οποίο τίθεται στο επάνω μέρος του ψηφοδέλιου, αναγράφονται, με αλφαβητική σειρά, τα ονοματεπώνυμα των υποψηφίων προέδρων. Στο δεύτερο τμήμα, αναγράφονται, επίσης με αλφαβητική σειρά,

τα ονοματεπώνυμα των υποψηφίων συμβούλων. Ο εκλογέας ψηφίζει τον υποψήφιο πρόεδρο και τους υποψηφίους συμβούλους της προτίμησής του με σταυρό που σημειώνει παραπλευρώς του ονοματεπώνυμου τους. Ο εκλογέας σταυροδοτεί με έναν (1) σταυρό τον υποψήφιο πρόεδρο της προτίμησής του και δικαιούται να σταυροδοτήσει υποψηφίους συμβούλους μέχρι το ένα τρίτο (1/3) του συνόλου των προς εκλογή θέσεων συνυπολογιζόμενης και αυτής του προέδρου. Αν κατά τον υπολογισμό των απλών προτίμησής προκύπτει δεκαδικός αριθμός, αυτός σε κάθε περίπτωση στρογγυλοποιείται στην επόμενη ακέραιη μονάδα. Η εκλογή γίνεται κατά τη σειρά των σταυρών προτίμησής που συγκέντρωσαν οι υποψήφιοι. Υποψήφιος πρόεδρος που κατά την πρώτη ψηφοφορία λαμβάνει ποσοστό ψηφών τουλάχιστον είκοσι πέντε τοις εκατό (25%) των εγγεγραμμένων ψηφοδελτίων, εκλέγεται μέλος του Διοικητικού Συμβουλίου, καταλαμβάνοντας τη θέση του υποψηφίου συμβούλου που εκλέγεται έχοντας λάβει τους λιγότερους σταυρούς προτίμησής. Σε περίπτωση ισοψηφίας μεταξύ δύο ή περισσότερων υποψηφίων προέδρων, ο πρόεδρος εκλέγεται με τη διαδικασία που ορίζεται στο πρώτο εδάφιο της επόμενης παραγράφου. Σε περίπτωση ισοψηφίας μεταξύ υποψηφίων συμβούλων, πρώτον προτείνονται για ισοψηφισάντες που έχουν λάβει τους λιγότερους σταυρούς προτίμησής η τελική κατάσταση γίνεται με κλήρωση ενόψει της εφορευτικής επιτροπής. Ο αριθμός των υποψηφίων από κάθε φύλο πρέπει να είναι τουλάχιστον ίσος με το ένα τρίτο (1/3) του αριθμού των προς εκλογή θέσεων, συνυπολογιζόμενης και αυτής του προέδρου. Αν κατά τον υπολογισμό που γίνεται με βάση το προαναφερθέν κλάσμα προκύπτει δεκαδικός αριθμός, αυτός στρογγυλοποιείται στην επόμενη ακέραιη μονάδα.

Ο αντιπρόεδρος, ο γραμματέας και ο ταμίας του Διοικητικού Συμβουλίου εκλέγονται, με απόλυτη πλειοψηφία, από το σύνολο των εκλεγέντων συμβούλων κατά την πρώτη συνεδρίασή του που συγκαλείται με σκοπό τη συγκρότησή του σε σώμα εντός οκτώ (8) ημερών από την εκλογή του. Αν η θέση του προέδρου κενωθεί λόγω θανάτου, παραίτησης, έκπτωσης από το αξίωμα ή εξαιτίας απαιτούμενου άλλου λόγου, ο νέος πρόεδρος εκλέγεται με τη διαδικασία του πρώτου εδαφίου της παραύσας, αφού προηγουμένως η κενή θέση καλυφθεί από τον πρώτο μη εκλεγέντα, κατά σειρά σταυρών προτίμησής, σύμβουλο. Σε περίπτωση που για οποιονδήποτε λόγο το διοικητικό συμβούλιο του σωματείου δεν εξαντλήσει τη θητεία για την οποία εκλέχθηκε, το νέο διοικητικό συμβούλιο εκλέγεται για χρονικό διάστημα ίσο με το υπόλοιπο της θητείας του προηγούμενου. Για την ανάδειξη των μελών και τη συγκρότηση των άλλων καταστατικών οργάνων του σωματείου εφαρμόζονται οι διατάξεις του παρόντος καταστατικού.

7. Το Δ.Σ. βρισκείται σε απαρτία όταν παρευριστάνται πέντε (5) τουλάχιστον μέλη αιματά. Οι αποφάσεις δε αιματά λαμβάνονται κατά πλειοψηφία των παρόντων, σε ισοψηφία δε κρίνεται η ψήφος του Προέδρου του σωματείου.

8. Το Διοικητικό Συμβούλιο είναι αρμόδιο να αποφασίζει για κάθε θέμα που ορίζει το καταστατικό του σωματείου και ο νόμος και αφορά στη διοίκηση του σωματείου και στη διατήρηση της περιουσίας του, εκτός από τις περιπτώσεις που αναφέρονται στην παράγραφο 2 του άρθρου 3 του καταστατικού του σωματείου και οι οποίες απαιτούν έγκριση της Γενικής Συνέλευσης του σωματείου και εκτός από τα θέματα που κατά το παρόν καταστατικό ή το νόμο υπάγονται στην αρμοδιότητα Γενικής Συνέλευσης αυτού.

9. Το Διοικητικό Συμβούλιο συνεδριάζει τακτικά μία φορά το μήνα, εκτός αν δε απαιτηθεί, εφόσον αποφασίσει ο Πρόεδρος ή ο αναπληρών τουτόν ή το ζητήσουν από αυτόν δύο (2) μέλη εγγράφως. Μέλος του Δ.Σ. το οποίο απουσιάζει αδικαιολόγητα επί τρεις (3) συνεχείς συνεδριάσεις, θεωρείται παρατηθέν και μετά από απόφαση του Δ.Σ. αντικαθίσταται από τον πρώτο αναπληρωματικό και ομότιμο καθέξής. Το αδικαιολόγητο διαπιστώνεται κατόπιν ελέγχου και ουδείς κρίνεται χωρίς να απολογηθεί.

10. Κανείς θέσας συμβούλων, που δημιουργούνται για οποιοδήποτε λόγο, πληρούνται από τους εκλεγέντες ως αναπληρωματικοί, κατά τη σειρά εκλογής τους.

11. Το Δ.Σ. επιβάλλει τις εξής ποινές, αναλόγως του παραπτώματος:

Α) Στα μέλη του σωματείου:

α) της προφορικής παρατήρησης, β) της έγγραφης παρατήρησης, γ) της αναστολής έγγραφης επίπληξης, δ) της απαγόρευσης εισόδου στους γυμνασιακούς χώρους του σωματείου και ε) της οριστικής διαγραφής του διαγραφόμενου δυνάμενου να προσφύγει ενώπιον της Γενικής Συνέλευσης, προς ανύψωση της απόφασης του Δ.Σ.

Β) Στους αθλητές:

Τις ανωτέρω ποινές και απαγόρευση συμμετοχής σε αθλητικές εκδηλώσεις του σωματείου για χρονικό διάστημα ενός (1) έτους.

Κανείς από τους παραπάνω μπορεί να ημερωθεί, χωρίς προηγουμένως να απολογηθεί.

12. Το Δ.Σ. για την καλύτερη και πληρέστερη εξυπηρέτηση και επιτυχία του σκοπού του, μπορεί να διορίζει: α) Τεχνικούς συμβούλους των διαφόρων αγωνιστικών τμημάτων εκ

των μελών του σωματείου, απλά ή με σύμβαση, μη όντες όμως μέλη του σωματείου, οι οποίοι θα παρέχουν τις υπηρεσίες τους με μισθό. β) Επιλογή, κούρεμα, περικεφαλαίων επί των οργάνων του σωματείου, με μισθό, ως και επιβλέποντα τα ίδια χώρων του εντευκτηρίου.

13. Το Δ.Σ. επίσης προς επίτευξη του σκοπού του, μπορεί να συγκροτεί επιτροπές των διαφόρων τμημάτων του, με πρόταση του αρμόδιου τμήρου, από μέλη και φίλους του σωματείου. Κάθε απόφαση των ιδρυθησομένων επιτροπών του σωματείου τελεί υπό την αίρεση έγκρισώς αυτής από το Διοικητικό Συμβούλιο, άλλως θεωρείται άκυρη.

14. Απαγορεύεται στο Δ.Σ. του σωματείου να συνάπτει συμβάσεις εργασίας ανεξάρτητων υπηρεσιών, έργου, προμηθειών ή οποιαδήποτε άλλες συμβάσεις με οικονομικά ανταλλάγματα, με μέλη του Δ.Σ., με τις συζύγους, τα τέκνα, τους γονείς και τα αδελφά τους ή με νομικά πρόσωπα στα οποία μετέχουν τα προαναφερόμενα πρόσωπα. Η παράβαση της διατάξεως αυτής συνεπάγεται την έκπτωση των μελών του Δ.Σ. που έλαβαν τη σχετική απόφαση. Η έκπτωση ενεργείται με απόφαση του αρμόδιου δικαστηρίου.

15. Το Δ.Σ. κατόπιν εισήγησης της Επιτροπής του αντίστοιχου τμήματος του σωματείου, εάν αυτή υφίσταται, αποφασίζει για την πρόσληψη προπονητή στο αντίστοιχο τμήμα. Ο προπονητής θα πρέπει υποχρεωτικά να είναι κάτοχος της ειδικής άδειας ασκήσεως επαγγέλματος που χορηγείται από τη Γενική Γραμματεία Αθλητισμού και γενικά να πληροί τις προϋποθέσεις των διατάξεων του άρθρου 31 του Ν. 2725/1999, όπως αυτές τροποποιήθηκε ισχύει. Η σύμβαση πλήρους, μερικής ή περιοδικής απασχόλησης, εξαρτημένης εργασίας ή παροχής ανεξάρτητων υπηρεσιών του προπονητή προς το σωματείο, για να είναι έγκυρη, απαιτείται να έχει καταχωρηθεί στο πληροφοριακό σύστημα ΕΡΓΑΝΗ ή να κατατεθεί και να θεωρηθεί από την αρμόδια Δημόσια Οικονομική Υπηρεσία (Δ.Ο.Υ.), ή να αναρτηθεί στο πληροφοριακό σύστημα taxnet.

16. Το Δ.Σ. κατόπιν εισήγησης της Επιτροπής του αντίστοιχου τμήματος του σωματείου, εάν αυτή υφίσταται, αποφασίζει για τις μεταγραφές αθλητών από άλλο σωματείο, καθώς και για τις παραχωρήσεις αθλητών του σωματείου σε άλλα του εσωτερικού ή του εξωτερικού, καθώς και για τα οικονομικά ή άλλα ανταλλάγματα των μεταγραφών, εάν συμφωνηθούν τέτοια, τηρουμένων των διατάξεων του άρθρου 33 του Ν. 2725/1999.

17. Επιτρέπονται προσωρινές ταμειακές δευκαλύψεις προς το σωματείο από μέλη του Διοικητικού του Συμβουλίου, για την αντιμετώπιση επείγουσών αναγκών

(10)

ΑΡΧΟ 5α

ΚΑΘΗΚΟΝΤΑ ΟΡΓΑΝΩΝ ΔΙΟΙΚΗΣΗΣ

1. Ο Πρόεδρος του Δ.Σ. εκπροσωπεί το σωματείο σε όλες τις δικαστικές και εξωδικαστικές σχέσεις του και ενόπιον κάθε δικαστικής και δημόσιας Αρχής τελέει και έχει την υποχρέωση να γνωστοποιεί κάθε φορά στο Δ.Σ. τις ενέργειές του, υπογράφει μαζί με το Γενικό Γραμματέα τα πάσης φύσεως έγγραφα και πράξεις του σωματείου, επιβλέπει τη διαχείριση του ταμείου, μερίμνα, μαζί με τον Ταμία και το Γενικό Γραμματέα του σωματείου, για την υποβολή προς τις αρμόδιες αθλητικές και άλλες κρατικές Αρχές του κτήριου προαπολογισμού, απολογισμού το ισολογισμού, καθώς και του ειδικού απολογισμού της διαχείρισης των ξεχωριστών επιχορηγήσιμων προερχομένων από τη Γενική Γραμματεία Αθλητισμού, καθώς και των ειδικών κρατικών επιχορηγήσιμων εφόσον το σωματείο λαμβάνει τέτοιες, αφού τα ανωτέρω έχουν πεθεί υπ' όψη και εγκριθεί από το Δ.Σ. του σωματείου και τη Γενική Συνέλευση αυτού, όπου απαιτείται τούτο, συγκαλεί τις τακτικές και έκτακτες συνεδριάσεις του Δ.Σ. και υποχρεούται σε σύγκληση αυτού όταν το ζητήσουν εγγράφως τουλάχιστον τρία (3) μέλη του και προεδρεύει στις συνεδριάσεις αυτού και γενικά υποστηρίζει και μεριμνά για την άσκηση εφαρμογή των όρων του καταστατικού, ως και των αποφάσεων του Διοικητικού Συμβουλίου και των Γενικών Συνελεύσεων. Όταν απουσιάζει ή κωλύεται, τον αναπληρώνει ο Αντιπρόεδρος του Δ.Σ., ενώ σε περίπτωση απουσίας ή αδυναμίας και αυτού, ο Γενικός Γραμματέας.

Με απόφαση της Γενικής Συνέλευσης του σωματείου, μπορεί να απουσιάζει σε παράγοντα από τη θέση του Προέδρου, εξαιρετικές υπηρεσίες για την προαγωγή και ευδωχή των σκοπών του σωματείου και μετά από τη λήξη της θητείας αυτού, καθώς και της συμμετοχής του ως μέλους σπουδαιότητας οργάνου του σωματείου, ο τιμητικός τίτλος του Επίτιμου Προέδρου του σωματείου.

2. Ο Αντιπρόεδρος αναπληρώνει τον Πρόεδρο, απόντα ή κωλυόμενο, καθ' όλη την έκταση των δικαιωμάτων, καθηκόντων και εξουσιών αυτού και ασκεί ειδικότερα έλεγχο επί των οικονομικών και του ταμείου του σωματείου.

3. Ο Γενικός Γραμματέας τηρεί το μητρώο των μελών του σωματείου, το πρωτόκολλο εισερχομένων και εξερχομένων εγγράφων και όλα τα προβλεπόμενα από το Νόμο (άρθρο 6 Ν 2725/1999) βιβλία του σωματείου, εκτός από αυτά που η τήρησή τους ανήκει στα καθήκοντα άλλων μελών του Διοικητικού Συμβουλίου, διευθύνει το γραφείο, τηρεί και φυλάσσει τα αρχεία και τη σφραγίδα του σωματείου. Καταρτίζει, μαζί με τον Πρόεδρο, την ημερήσια διάταξη κάθε συνεδρίασης του Δ.Σ., συντάσσει τα πρακτικά συνεδρίασης του Δ.Σ. και των Γενικών Συνελεύσεων, τα οποία και προσυπογράφει μαζί με τον Πρόεδρο, λαμβάνει γνώση όλων των εγγράφων και της αλληλογραφίας του σωματείου.

συνυπογράφει μαζί με τον Πρόεδρο κάθε εξερχόμενο έγγραφο και δια εν γένει τα έγγραφα του σωματείου, καθώς και τα εντάλματα πληρωμών, μεριμνά, μαζί με τον Ταμία και τον Πρόεδρο του σωματείου, για την υποβολή προς τις αρμόδιες αθλητικές και άλλες κρατικές αρχές, του ετήσιου προϋπολογισμού, απολογισμού και λογαριασμού, καθώς και του ετήσιου απολογισμού της διαχείρισης των έκτακτων επιχορηγήσεων προερχόμενων από τη Γενική Γραμματεία Αθλητισμού, καθώς και των ειδικών κρατικών επιχορηγήσεων υπέρ του σωματείου λαμβάνει τέτοιες, σύμφωνα και με τα όσα αναφέρονται παραπάνω και γενικά ευθύνεται και μεριμνά για την ενημέρωση των μελών του Δ.Σ. επί των υποθέσεων του σωματείου.

Όταν απουσιάζει ή καλύπτει ο Γενικός Γραμματέας, τον αναπληρώνει ένας από τους συμβούλους οριζόμενος κάθε έτος με απόφαση του Διοικητικού Συμβουλίου.

Κάθε έγγραφο το οποίο δε θα έχει τις υπογραφές, τόσο του Προέδρου, όσο και του Γενικού Γραμματέα ή σε περίπτωση απουσίας ή καλύψεως αυτών, των νομίμων αναπληρωτών τους, είναι άκυρο και δε θα δεσμεύει το σωματείο.

4. Ο Ταμίας έχει τη μέριμνα των οικονομικών του σωματείου, ενεργεί όλες τις εισπράξεις του σωματείου, εισπράττοντας τις εισφορές των μελών, τακτικές και έκτακτες, ενημερώνοντας το Δ.Σ. Για κάθε καθυστέρηση στην εισπράξη των υποχρεωτικών συνδρομών και εισφορών, καθώς και γενικά κάθε έσοδο και πόρο του σωματείου, χορηγώντας νόμιμες διπλότυπες αποδείξεις, οι οποίες φέρουν τη σφραγίδα του σωματείου και την υπογραφή του εισπράκτορα. Είναι δυνατή, επίσης, με απόφαση του Δ.Σ. η ανάθεση σε εισπράκτορα της εισπράξης των συνδρομών των μελών, ηρουμένων των όρων των εν γένει περιορισμών του παρόντος καταστατικού σε σχέση με το πρόσωπο που θα ασκεί τα καθήκοντα αυτά, σε κάθε περίπτωση δε, ο εισπράκτορας θα τελεί υπό τον έλεγχο και την εποπτεία του Δ.Σ.

Ο Ταμίας ενεργεί επίσης κάθε πληρωμή βάσει ενταλμάτων που εκδίδονται, είναι υπογεγραμμένα από τον Πρόεδρο και το Γενικό Γραμματέα, εάν δεν ορίζεται διαφορετικά από τις υπερκείμενες αθλητικές αρχές και σφραγισμένα με τη σφραγίδα του σωματείου. Σε κάθε ένταλμα για πληρωμή ποσού μικρότερου ή ίσου των δέκα χιλιάδων ευρώ (10.000) ανά τμήμα του σωματείου θα πρέπει να έχει προηγηθεί απόφαση της Γενικής Συνέλευσης πριν την πραγματοποίησή τους και σε κάθε ένταλμα που αφορά μια τέτοια πληρωμή θα πρέπει να αναγράφεται πάντοτε και ο αριθμός της απόφασης της Γενικής Συνέλευσης με την οποία εγκρίθηκε η πληρωμή, ενώ σε κάθε περίπτωση πληρωμής θα πρέπει απαραίτητα να επισυνάπτεται και εξοφλητική απόδειξη του δικαιούχου. Κάθε δαπάνη για την οποία δεν υπάρχει έγκριση από το Δ.Σ. ή τη Γενική Συνέλευση θα βαρύνει αυτόν που θα την πραγματοποιεί.

Ο Ταμίας ευθύνεται ακόμη προσωπικά για τα ευρισκόμενα στο ταμείο χρήματα και είναι υπόλογος και έχει ποινική και αστική ευθύνη για κάθε απώλεια χρημάτων ή πληρωμή χωρίς εντολή. Καταθέτει σε αναγνωρισμένο πιστωτικό βιβλίο ή σε Ταχυδρομικό Ταμιευτήριο σύμφωνα με απόφαση του Διοικητικού Συμβουλίου όλες τις εισπράξεις του σωματείου, δικαιούται όμως να κρατά στα χέρια του ποσό μέχρι πεντακόσια (500) Ευρώ για επιβουασές τυχόν δαπάνες του σωματείου.

Η ανάληψη χρημάτων από την Τράπεζα ή το Ταχυδρομικό Ταμιευτήριο όπου έχουν κατατεθεί θα γίνεται από τον Ταμία ή τον Πρόεδρο ή σε περίπτωση απουσίας ή κωλύματος αυτών, από τους νόμιμους αναπληρωτές τους, κατόπιν ειδικής εγκρίσεως και εξουσιοδοτήσεως του Διοικητικού Συμβουλίου. Ο Ταμίας τηρεί το βιβλίο του ταμείου, βιβλίο εσόδων-εξόδων και το βιβλίο περιουσιακών στοιχείων του σωματείου και κάθε λογιστικό βιβλίο της διαχείρισης και φυλάσσει σε ιδιαίτερες φακέλους όλα τα διοικητικά τελευτήρια.

Ποτέ τέλος κάθε τετραμήνου υποβάλλει προς το Δ.Σ. αναλυτική κατάσταση των εσόδων και εξόδων του προηγούμενου τετραμήνου, σφραγισμένη από το σχετικό διοικητικό, στο τέλος δε του χρόνου επίσημη κατάσταση των εσόδων και εξόδων του προηγούμενου έτους, ενώ παράλληλα συντάσσει, κατόπιν εισηγήσεων των αρμοδίων εφόρων των αθλητικών τμημάτων του σωματείου, το σχέδιο του ετήσιου προϋπολογισμού, απολογισμού και ισολογισμού, καθώς και του ανωτέρω αναφερόμενου εδικού απολογισμού, τηρώντας τις διατάξεις των άρθρων 50 και 51 του ν. 2725/1999 και κάθε σχετική διάταξη του νόμου, τα οποία, μετά την έγκρισή τους από το Διοικητικό Συμβούλιο, σήμειται στην τακτική ετήσια Γενική Συνέλευση ή και σε έκτακτη Γενική Συνέλευση, εάν κατά νόμο απαιτείται να συγκληθεί αυτή για το σκοπό έγκρισης των ανωτέρω, περιλαμβάνοντας παράλληλα, μαζί με τον Πρόεδρο και το Γενικό Γραμματέα του σωματείου, για την υποβολή προς τις αρμόδιες αθλητικές και άλλες κρατικές αρχές του ετήσιου προϋπολογισμού, απολογισμού και ισολογισμού, καθώς και του εδικού απολογισμού της διαχείρισης των εκτάκτων επιχορηγήσεων προερχομένων από τη Γενική Γραμματεία Αθλητισμού, καθώς και των ειδικών κρατικών επιχορηγήσεων εφόσον το σωματείο λαμβάνει τέτοιες, σύμφωνα και με τα όσα αναφέρονται παραπάνω. Είναι επίσης υποχρεωμένος να θέτει στη διάθεση του Δ.Σ. για έλεγχο το ταμείο του σωματείου, όταν του ζητηθεί τούτο αν ο ταμίας δε συμμόρφωνεται με το παρόν άρθρο και δεν εκτελεί τα όοντα και οριζόμενα από αυτό, θα καλείται εντός όλοσ (10) ημερών από τη διαπίστωση τη παράβασης για να δώσει εξηγήσεις ενώπιον του Δ.Σ. Και εάν αυτές δεν κριθούν ως επαρκείς και ικανοποιητικές, θα κηρύσσεται έκπτωτος και θα αντικαθίσταται με απόφαση του Δ.Σ. που θα πρέπει να του κοινοποιείται εγγράφως μέσα σε ακτώ (8) ημέρες από τη

λήψη της. Τον τόμο, διόν όπου σφίζει ή κοιλώται, αναπληρώνει ο Αντιπρόεδρος του Δ.Σ.

6. Ο απεύθυνος Δημοσίων Σχέσεων είναι αρμόδιος για τις δημόσιες σχέσεις του σωματείου και τις επαφές του με τα μέσα μαζικής ενημέρωσης και τους χορηγούς του σωματείου, καθώς και για τη διοργάνωση των τακτικών ή έκτακτων εκδηλώσεων του σωματείου που δεν έχουν αθλητικό χαρακτήρα (αινετιστικών, χοροεπιπέδων, βραβείων αθλητών κλπ).

6. Οι λοιποί τακτικοί σύμβουλοι μετέχουν σε όλες τις συνεδριάσεις του Διοικητικού Συμβουλίου και εκτελούν τα όποια καθήκοντα ανατίθενται σε αυτούς από το Δ.Σ. (Εφορίες Τμημάτων κλπ).

7. Τα αναπληρωματικά μέλη του Δ.Σ., κατόπιν προσκλήσεως, παρευρίσκονται σε συνεδριάσεις του Δ.Σ. με δικαίωμα λόγου και όχι και ψήφου, είναι δε δυνατόν να διορίζονται αυτοί, κατόπιν απόφασης του Δ.Σ., ως εφοροι των τμημάτων που θα λειτουργούν εκάστοτε στο σωματείο.

ΑΡΘΡΟ 6ο

ΓΕΝΙΚΗ ΣΥΝΕΛΕΥΣΗ - ΑΡΧΑΙΡΕΣΙΕΣ

1. Η Γενική Συνέλευση είναι το ανώτατο όργανο του σωματείου, στην οποία έχουν δικαίωμα να παρίστανται και να συμμετέχουν όλα τα μέλη του. Δικαίωμα να ψηφίζουν και να εκλέγονται έχουν τα μέλη του σωματείου, σύμφωνα με την παρ. 4 του άρθρου 2 του Ν. 2725/1999. Τα λοιπά μέλη έχουν μόνο το δικαίωμα να λαμβάνουν τον λόγο και να συμμετέχουν στη συζήτηση. Κάθε μέλος συμμετέχει στη Γενική Συνέλευση αυτοπροσώπως με μία μόνο ψήφο. Απαγορεύεται η διά πληρεξουσίου συμμετοχή και ψηφοφορία.

Οι Γενικές Συνελεύσεις των μελών του σωματείου διακρίνονται στην τακτική και στις έκτακτες. Η τακτική Γενική Συνέλευση του σωματείου συνέρχεται μια φορά το χρόνο στην έδρα του και συγκεκριμένα εντός του μηνός Νοεμβρίου εκάστου έτους. Οι έκτακτες συνελεύσεις θα γίνονται όποτε το Διοικητικό Συμβούλιο το κρίνει αναγκαίο ή εάν το ζητήσει το 1/3 τουλάχιστον των ταμειακά εντάξει μελών, με έγγραφη αίτηση προς το Διοικητικό Συμβούλιο, στην οποία θα αναφέρονται και τα προς συζήτηση θέματα. Το Δ.Σ. υποχρεούται σε αυτήν την περίπτωση να συγκαλέσει συνέλευση μέσα σε δεκαπέντε (15) ημέρες το πολύ από την υποβολή της σχετικής αίτησης.

2. Η Γενική Συνέλευση συγκαλείται με απόφαση του Διοικητικού Συμβουλίου του σωματείου, ύστερα από έγγραφη πρόσκληση την οποία υπογράφουν ο Πρόεδρος και ο Γενικός Γραμματέας ή οι νόμιμοι αναπληρωτές τους. Στις προσκλήσεις αυτές αναγράφονται η ημέρα, η ώρα, ο τόπος και το οίκημα στο οποίο θα πραγματοποιηθεί η

Συνέλευση, καθώς και τα θέματα ημερήσιας διάταξης, γνωστοποιούνται δε αυτές στα μέλη, τουλάχιστον δέκα (10) ημέρες πριν της ορισθείσας για την πραγματοποίηση της Γενικής Συνέλευσης ημέρας, με κάθε πρόσφορο τρόπο και μέσο, κατά την κρίση του Δ.Σ., ενδεικτικά με θυροκόλληση στα γραφεία του σωματίου, με δημοσίευση στον τοπικό τύπο, με την απεστολή ταχυδρομικά απορριπτικών προσελλήσεων στα μέλη του σωματίου ή με δημοσίευση-ανάρτηση στον ιστότοπο του σωματίου.

Δέκα (10) τουλάχιστον πλήρεις ημέρες πριν από τη σύγκληση της γενικής συνέλευσης, το Διοικητικό Συμβούλιο του σωματίου καταρτίζει και δημοσιεύει κατάλογο των μελών που έχουν δικαίωμα συμμετοχής και ψήφου. Η δημοσίευση του ανωτέρω καταλόγου πραγματοποιείται με την ταχοκόλλησή του στον πίνακα ανακοινώσεων ή, σε περίπτωση μη υπάρξεως τέτοιου πίνακα, σε άλλο εμφανές και ελεύθερα προσβάσιμο για τα μέλη σημείο των γραφείων ή των εγκαταστάσεων του σωματίου. Για την ανωτέρω ταχοκόλληση συντάσσεται έκθεση που υπογράφεται από τον πρόεδρο και τον γραμματέα του Διοικητικού Συμβουλίου. Σε περίπτωση που το σωματίο διατηρεί ιστότοπο, η δημοσίευση του καταλόγου γίνεται και με την ηλεκτρονική ανάρτησή του στον οικείο ιστότοπο. Κάθε μέλος του σωματίου έχει δικαίωμα να υποβάλει έγγραφες αντιρρήσεις κατά του καταλόγου, ενώπιον του Διοικητικού Συμβουλίου, μέσα σε αποκλειστική προθεσμία τριών (3) ημερών από τη δημοσίευσή του. Το Διοικητικό Συμβούλιο αποφασίζει οριστικά επί των αντιρρήσεων που υποβλήθηκαν εμπρόθεσμα, το αργότερο έως και δύο (2) πλήρεις εργάσιμες ημέρες πριν από την ορισθείσα ημέρα διεξαγωγής της γενικής συνέλευσης και, σε περίπτωση που οι υποβληθείσες αντιρρήσεις γίνουν δεκτές ως βάσιμες, τροποποιεί αναλόγως τον κατάλογο. Ο τροποποιημένος κατάλογος των μελών που έχουν δικαίωμα συμμετοχής και ψήφου στη Γενική Συνέλευση δημοσιεύεται με τον τρόπο που περιγράφεται πιο πάνω, το αργότερο έως και την προηγούμενη ημέρα της διεξαγωγής της.

3. Η Γενική Συνέλευση βρίσκεται σε απαρτία εάν παρίσταται το ήμισυ πλέον ενός των οικονομικά τακτοποιημένων μελών του σωματίου που έχουν δικαίωμα ψήφου. Εάν δεν υπάρχει απαρτία συγκαλείται και πάλι αυτή εντός προθεσμίας οκτώ (8) ημερών από τη χρονολογία της μεσοπρωθείσας συνέλευσης, οπότε θεωρείται ότι υπάρχει απαρτία όσων αριθμού παρόντων μελών. Τόσο για την αρχική, όσο και για την Επανακληρητική Γενική Συνέλευση μπορεί να εκδοθεί μόνο μία πρόσκληση από το Δ.Σ. προς τα μέλη του σωματίου για να συμμετέχουν σ' αυτή.

4. Της Γ.Σ. προεδρεύει ο εκλεγόμενος ως Πρόεδρος δια ψηφοφορίας των παρισταμένων μελών, συνεπικουρούμενος στα καθήκοντά του από το Γενικό Γραμματέα

του σωματείου ή, σε περίπτωση απουσίας ή καλύμματος αυτού, από το νόμιμο ανυπεύθυνο του, όμως η διεξαγωγή της εκλογικής διαδικασίας, όπως αναφέρθηκε ανωτέρω (άρθρο 4 παρ. 5 του παρόντος) θα διεξάγεται ενώπιον τριμελούς Εξελεγκτικής Επιτροπής.

6. Στη Γενική Συνέλευση συζητούνται μόνο τα θέματα που αναγράφονται στην πρόσκληση των μελών (θέματα ημερήσιας διάταξης) ή ό,τι άλλο ήθελε προκύψει από τη συζήτηση αυτών και μόνο. Απόφαση επί θέματος μη αναγραφέντος στην πρόσκληση άκυρη.

Οι αρμοδιότητες της Γενικής Συνέλευσης ειδικότερα είναι η εκλογή του Διοικητικού Συμβουλίου, ο έλεγχος των πεπραγμένων αυτού, η έγκριση του προϋπολογισμού, απολογισμού (και του ανωτέρω αναφερόμενου ειδικού απολογισμού) και ισολογισμού, η ενάπιον αυτής λογοδοσία του Δ.Σ. και, επίσημη πρόταση του Διοικητικού Συμβουλίου, η λήψη αποφάσεων επί σοβαρών θεμάτων του σωματείου, για τα οποία το Δ.Σ. κρίνει ότι δε μπορεί το ίδιο να αποφασίσει και γενικά η λήψη αποφάσεων για κάθε θέμα που απαιτείται με το παρόν σε άλλο όργανο ή κατά νόμο και το παρόν καταστατικό η Γενική Συνέλευση ορίζεται ως αποκλειστικά αρμόδια για να αποφασίσει.

Κατά την τακτική Γενική Συνέλευση λογοδοτεί επίσης το Διοικητικό Συμβούλιο δια του προσώπου του Προέδρου πάνω σ' αυτά που έχουν γίνει το προηγούμενο έτος, διαβάζεται ο απολογισμός της ταμειακής διαχείρισης και επιβιβάζονται τα στοιχεία του ειδικού απολογισμού κατά τους όρους των άρθρων 50 και 51 του ν. 2726/1989, καθώς και η έκθεση έλεγχου της Εξελεγκτικής Επιτροπής και μετά απ' αυτό η συνέλευση αποφασίζει για την έγκριση ή όχι της διαχείρισης και για την αποσπαστική του Δ.Σ. από κάθε ευθύνη.

6. Οι αποφάσεις των Συνελεύσεων λαμβάνονται με απόλυτη πλειοψηφία των παρόντων μελών, που έχουν δικαίωμα ψήφου. Για τη λήψη όμοιας σχετικής απόφασης για την τροποποίηση του καταστατικού ή τη διάλυση του σωματείου απαιτείται η παρουσία του μισού συν ένα (1/2 συν 1) αριθμού των μελών και η πλειοψηφία των τριών τετάρτων (3/4) των παρόντων, για τη λήψη αποφάσεων για μερική ή ολική έκπτωση και αλλαγή χρήσης των αθλητικών εγκαταστάσεων του σωματείου απαιτείται η πλειοψηφία των δύο τρίτων (2/3) του συνόλου των μελών του σωματείου.

7. Κατά την τακτική Συνέλευση που πραγματοποιείται κατά το τελευταίο δεκαήμερο του τελευταίου έτους της θητείας του Διοικητικού Συμβουλίου, λαμβάνουν χώρα η λογοδοσία του απερχόμενου Διοικητικού Συμβουλίου και της απερχόμενης Εξελεγκτικής Επιτροπής, ομέσως δε μετά από αυτή ακολουθεί η ψηφοφορία για την ανάδειξη νέου

Διοικητικού Συμβουλίου ως και τριμελούς Εξελεγκτικής Επιτροπής, διεξαγόμενη από την τριμελή Εφορευτική Επιτροπή, όπως αναφέρθηκε ανωτέρω (άρθρο 4 παρ. 5).

Οι αρχαιότητες για την ανάδειξη των καταστατικών οργάνων του σωματείου, διεξάγονται ενώπιον τριμελούς εφορευτικής επιτροπής, της οποίας προεδρεύει υποχρεωτικά δικηγόρος, ως δικαστικός αντιπρόσωπος. Ο πρόεδρος της εφορευτικής επιτροπής και ο αντιπρόεδρος του ορίζονται από τον Δικηγορικό Σύλλογο, στην περιφέρεια του οποίου εδρεύει το σωματείο, κατόπιν αιτήσεως του τελευταίου. Τα υπόλοιπα δύο (2) μέλη της εφορευτικής επιτροπής και ισόριθμα αντιπληρωματικά εκλέγονται από τη Γενική Συνέλευση.

ΑΡΘΡΟ 7ο

ΕΞΕΛΕΓΤΙΚΗ ΕΠΙΤΡΟΠΗ

Εργο της Εξελεγκτικής Επιτροπής είναι ο έλεγχος της υπό του Διοικητικού Συμβουλίου πατής εφαρμογής των διαλαμβανόμενων στο παρόν καταστατικό, ιδιαίτερα όσον αφορά στη διαχείριση των οικονομικών του σωματείου. Η Εξελεγκτική Επιτροπή δικαιούται να εξετάζει τα έγγραφα και βιβλία του σωματείου και να ζητά την επίδειξη του ταμείου του σωματείου οποτεδήποτε. Συντάσσει την έκθεσή της για τη διαχείριση του Δ.Σ. αντίγραφο της οποίας καταβάλλει προς ενημέρωση των μελών του σωματείου τρεις (3) ημέρες τουλάχιστον πριν την τακτική επίσημη Γενική Συνέλευση, ενώ ένα από τα μέλη της την διαβάζει στη Γενική Συνέλευση.

Η θητεία των μελών της Εξελεγκτικής Επιτροπής είναι τριετής και τα μέλη της, όπως αναφέρθηκε ανωτέρω, εκλέγονται κατά τις ίδιες αρχαιότητες για την ανάδειξη και των μελών του Διοικητικού Συμβουλίου, τηρουμένης της ίδιας διαδικασίας που αναφέρεται στο άρθρο 4 παράγραφος 5 του παρόντος.

Ως μέλη της Εξελεγκτικής Επιτροπής μπορούν να εκλεγούν μόνο όσα μέλη του σωματείου είναι ταμειακά εντάξει, έχει παρέλθει τουλάχιστον ένα (1) έτος από την εγγραφή τους στο σωματείο και δεν έχουν οι ίδιοι ή κάποιος από τα αναφερόμενα στο άρθρο 2 του παρόντος πρόσωπα, κάποια από τις ιδιότητες που αναφέρονται στο ανωτέρω άρθρο, οι οποίες αποτελούν κώλυμα και για την εκλογή τους ως μελών του Διοικητικού Συμβουλίου και ως αντιπροσώπων του σωματείου σε υπερκείμενες ενώσεις ή ομοσπονδίες. Δεν μπορούν να εκλεγούν επίσης ως μέλη της Εξελεγκτικής Επιτροπής του σωματείου τα πρόσωπα, οι συγγενείς των οποίων εξ αίματος ή εξ αγχιστείας έως και του δεύτερου βαθμού και στις δύο περιπτώσεις, έχουν μία ή περισσότερες από τις αναφερόμενες στο άρθρο 2 του παρόντος ιδιότητες. Εφαρμόζονται οι διατάξεις του άρθρου 3 Ν. 2725/1998.

όπως αυτός τροποποιηθεί ισχύει.

Ος μέλη της Εξελεγκτικής Επιτροπής εκλέγονται οι τρεις (3) πρώτοι κατά σειρά ψηφίων υποψήφιοι για το όργανο αυτό, των δύο (2) επόμενων εκλεγμένων ως αναπληρωματικών. Η εκλεγείσα Εξελεγκτική Επιτροπή, αφού συγκληθεί σε συνεδρίαση με την επίβλεψη του πλειοψηφισάντος μέλους αυτής, εντός οριζώ (8) ημερών από την εκλογή της και παρόντων του συνόλου των παρισταμένων μελών αυτής, εκλέγει με μυστική ψηφοφορία τον Πρόεδρο αυτής, ο οποίος στη συνέχεια μπορεί να αναθλασει με απόφαση του επιμέρους καθήκοντα στα μέλη αυτής.

ΑΡΘΡΟ 8^ο

1. Το σωματείο έχει δική του αφραγίδα, την οποία έχει εξωτερικά και μέσα σε κύκλο τις λέξεις **ΓΥΜΝΑΣΤΙΚΗ ΕΝΩΣΙΣ ΗΡΑΚΛΕΙΟΥ** και στο κέντρο του έμβλημα της πόλης του Ηρακλείου, δηλαδή την απεικόνιση του μυθικού ζώου των Κρητών του γρύπα, το οποίο έχει σώμα λιονταριού, κεφαλή και φτερά αετού, χρώματα δε το συνδυασμό γαλανού και πορτοκαλί.

2. Οι αθλητές του σωματείου φέρουν στο στήθος όμοιο της ανωτέρω περιγραφής σήμα και πάνω από αυτό τις λέξεις **Γ.Ε. ΗΡΑΚΛΕΙΟΥ**.

3. Το σωματείο είναι υποχρεωμένο, για ο,τιδήποτε δεν προβλέπεται στο παρόν καταστατικό, να συμμορφώνεται με τις διατάξεις των άρθρων 76-100 του Αστικού Κώδικα στο νόμο 2726/1998 Ερασιτεχνικός και επαγγελματικός αθλητισμός, όπως αυτές τροποποιηθείς ισχύει, και άλλες διατάξεις, καθώς επίσης και σε κάθε άλλη συναφή διάταξη νόμου που αφορά στα αθλητικά σωματεία και στον αθλητισμό γενικότερα.

4. Όλα τα μέλη του σωματείου έχουν ίσα δικαιώματα. Ιδιαίτερα δικαιώματα απονέμονται ή αφαιρούνται με τη συναίνεση όλων των μελών, ουδέποτε όμως δικαίωμα αυξημένης ψήφου κατά τις Γενικές Συνελεύσεις.

5. Κάθε Επιτροπή η οποία συγκροτείται σύμφωνα με τους ορισμούς του άρθρου 4 παράγραφος 13 του παρόντος μπορεί να συντάσσει εσωτερικό κανονισμό για την εύρυθμη λειτουργία του τμήματος ή των τμημάτων του σωματείου που λειτουργούν υπό αυτήν. Οι κανονισμοί αυτοί, το περιεχόμενό των οποίων δε θα πρέπει να είναι αντίθετο με το παρόν καταστατικό και το νόμο, τίθενται σε λειτουργία κατόπιν έγκρισής τους από το Διοικητικό Συμβούλιο του σωματείου, κατόπιν εισήγησης επί του περιεχομένου αυτών από τον Πρόεδρο κάθε Επιτροπής.

6. Το αθλητικό σωματείο, για κάθε κλάδο αθλητισμού που καλλιεργεί, δικαιούται να ζητήσει την παροχή ειδικής αθλητικής αναγνώρισης. Η ειδική αθλητική αναγνώριση χορηγείται ύστερα από αίτηση του σωματείου, με απόφαση του αρμόδιου οργάνου του Υπουργείου Πολιτισμού και Αθλητισμού ή άλλου από αυτά εξουσιοδοτημένου οργάνου της κεντρικής ή της περιφερειακής διοίκησης, υπό τους όρους και τις προϋποθέσεις του άρθρου 8 Ν. 2725/1999, όπως τροποποιηθείς ισχύει.

7. Το σωματείο έχει τα ακόλουθα βιβλία:

- α) Μητρώου Μελών, β) Πρακτικών Συνεδριάσεων Γενικών Συνελεύσεων, γ) Πρακτικών Συνεδριάσεων Διοικητικού Συμβουλίου, δ) Εσόδων-Εξόδων, ε) Περιουσιακών στοιχείων, στ) Ταμείου και ζ) Προϊκόλλου εισερχομένων και εξερχομένων εγγράφων.

Τα βιβλία, πριν από τη χρήση τους, βεβαιώνονται από το Νομάρχη ή από άλλο εξουσιοδοτημένο όργανο.

8. Το σωματείο διαλύεται με απόφαση του Πρωτοδικείου εφόσον τα μέλη του μειωθούν σε λιγότερα από δέκα ή το αποφασίσει η Γενική Συνέλευση με βάση τους όρους του παρόντος καταστατικού. Σε περίπτωση διάλυσης του σωματείου, όλα τα περιουσιακά στοιχεία αυτού, μετά την εκκαθάριση, περιέρχονται στη Γενική Γραμματεία Αθλητισμού, για την εξυπηρέτηση αθλητικών σκοπών.

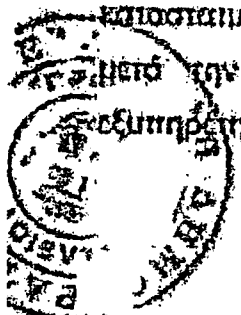

ΑΡΘΡΟ 9ο

ΕΓΚΡΙΣΗ

Το καταστατικό αυτό που αποτελείται από εννέα (9) άρθρα, όπως αυτό τροποποιήθηκε, συμπληρώθηκε και κωδικοποιήθηκε, διαβάστηκε, συζητήθηκε, εγκρίθηκε και ψηφίστηκε και' άρθρα και στο σύνολό του από τη Γενική Συνέλευση των μελών του, που συγκλήθηκε νόμιμα για το σκοπό αυτό την 10η Φεβρουαρίου 2022 στα γραφεία του στο Ηράκλειο Κρήτης, στάδιο Ελευθερίας, Χανιάπορτο και εξουσιοδοτήθηκε το Διοικητικό Συμβούλιο αυτού να ζητήσει την έγκρισή του από το αρμόδιο Δικαστήριο, όπως ο νόμος ορίζει. Το κωδικοποιημένο καταστατικό θα καλύει από τη δημοσίευσή της έγκρισής του από το αρμόδιο δικαστήριο.

(93)

Ηράκλειο 10-2-2022

ΓΙΑ ΤΟ ΔΙΔΙΚΗΤΙΚΟ ΣΥΜΒΟΥΛΙΟ

Ο Πρόεδρος του Δ.Σ.

Ο Γ. Γραμματέας του Δ.Σ.

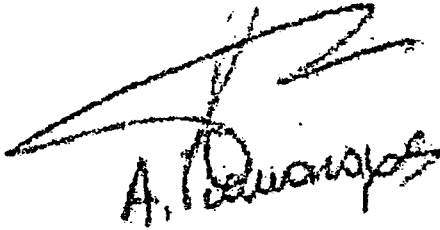

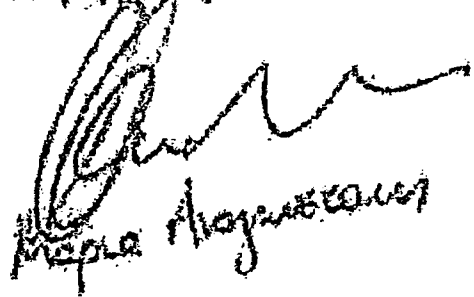
Α. Παππάς

Μαρία Αναγνωστοπού

ΘΕΩΡΗΘΗΚΕ ΕΓΚΡΙΝΕΤΑΙ
το καταστατικό αυτό
Αριθ. Απόφασης 41/2022
Η. ΕΙΡΗΝΟΑΚΗΣ

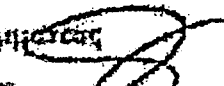
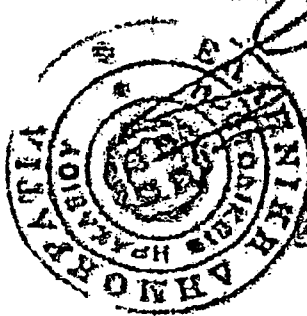

Το παρόν υποστηρίχθη
σε ημερ. 4/1/2022
πρόεδρο: Ευδοκία Ελένη
καταγράφεται στις 98/4/2022
Ηράκλειο 28/4/2022

Η Γραμματέας

Ευδοκία Ελένη

(94)



Γυμναστική Ένωση Ηρακλείου
Στάδιο Ελευθερίας
71305, Ηράκλειο, Κρήτης
Τηλέφωνο 2810 256601
Fax : 2910392382
E-mail: geigr1968@gmail.com

Ηράκλειο 19/01/2024.

ΠΡΑΚΤΙΚΟ Δ.Σ. Της 19/01/24.

Σήμερα, Παρασκευή 19/01/2024, το Δ.Σ. Του Συλλόγου συνεδρίασε μετά από κλήση του εκλεγέντος Προέδρου, για να συζητήσει τα παρακάτω θέματα :

1. Συγκρότηση σε Σώμα μετά τις εκλογές 12/01/2024.
2. Ορισμός Αντιπροσώπων για τις Εκλογές των Ομοσπονδιών στις οποίες είναι μέλος η Γ.Ε.Η.
3. Διαχείριση τραπεζικού λογαριασμού Alpha Bank.

Παρόντες ήταν οι :

1. ΓΙΑΝΝΟΠΟΥΛΟΣ ΑΝΔΡΕΑΣ, υποψήφιος Πρόεδρος
2. ΠΑΠΑΔΑΚΗΣ ΑΝΤΩΝΗΣ, Μέλος
3. ΒΑΙΝΑ ΑΘΗΝΑ Μέλος
4. ΠΛΟΥΜΙΔΟΥ ΝΙΚΗ Μέλος
5. ΑΝΑΓΝΩΣΤΑΚΗ ΜΑΡΙΑ Μέλος
6. ΠΕΡΔΙΚΑΚΗΣ ΙΩΑΝΝΗΣ Μέλος
7. ΚΕΚΕΛΟΣ ΠΑΝΑΠΩΤΗΣ Μέλος
8. ΚΑΤΕΡΓΙΑΝΝΑΚΗΣ ΣΤΕΦΑΝΟΣ Μέλος
9. ΤΑΜΙΩΛΑΚΗΣ ΓΕΩΡΓΙΟΣ Μέλος
10. ΠΑΣΧΟΥ ΧΡΙΣΤΙΝΑ Μέλος
11. ΤΖΙΦΑΣ ΓΕΩΡΓΙΟΣ Μέλος

Μετά την διαπίστωση απαρτίας συζητήθηκαν τα θέματα τη ημερησίας διάταξης.

- Θέμα 1ο: Συγκρότηση σε σώμα:
- Αρχικά, καθώς υπάρχουν ισοψηφίσαντες σύμβουλοι, ερωτούνται από τον Πρόεδρο ποιοι και αν επιθυμούν να είναι αναπληρωματικά μέλη. Οι κκ Περδικακης και Κέκελος δηλώνουν ότι επιθυμούν να είναι αναπληρωματικά μέλη.

- Στη συνέχεια, μετά από πρόταση του πλειοψηφήσαντος και εκλεγέντος Προέδρου και Γιαννόπουλου Α. και ομόφωνα αποδοχή από τα μέλη, το ΔΣ διαμορφώνεται ως ακολούθως:
- Πρόεδρος Α. Γιαννόπουλος
 - Αντιπρόεδρος: Α. Παπαδάκης
 - Γ. Γραμματέας: Μ. Αναγνωστάκη
 - Ταμίας: Α.Βαϊνά
 - Μέλη: Ν.Πλουμίδου
Χ.Πάσχου
Σ.Κατεργιαννάκης
Γ.Ταμιωλακης
Γ.Τζίφας
 - Αναπληρωματικά μέλη: Ι.Περδικάκης
 - Π.Κέκελος
 -
 - Θέμα 2ο: Μετά από συζήτηση, τα μέλη ομόφωνα αποδέχτηκαν τα αποτελέσματα της εκλογικής διαδικασίας και ορίζουν τους αντυπροσώπους του Σωματείου στις Ομοσπονδίες, ως ακολούθως:
 - ΕΟΠΕ: ΤΑΚΤΙΚΟΣ: ΠΑΝΝΟΠΟΥΛΟΣ ΑΝΔΡΕΑΣ του Θεοδώρου, andryann@gmail.com, Τηλ.: 6944662002. Πρόεδρος Δ.Σ.
 - ΑΝΑΠΛ/ΚΟΣ: Πλουμίδου Νίκη του Κων/νου, lagouta41@gmail.com, Τηλ.: 6945226132. Μέλος Δ.Σ.
 - ΣΕΓΑΣ: ΤΑΚΤΙΚΟΣ: ΒΑΙΝΑ ΑΘΗΝΑ του Δημητρίου, athin_v@yahoo.gr, Τηλ.: 6978137309. Ταμίας Δ.Σ.
 - ΑΝΑΠΛ/ΚΟΣ: ΑΝΑΓΝΩΣΤΑΚΗ ΜΑΡΙΑ του Θεοδώρου, managnostaki@hotmail.com, Τηλ.: 6976439487. Γ.Γραμματέας Δ.Σ.
 - ΕΟΞ: ΤΑΚΤΙΚΟΣ: ΚΑΤΕΡΓΙΑΝΝΑΚΗΣ ΣΤΕΦΑΝΟΣ του Στυλιανού, katergianos@yahoo.gr
 - Τηλ.: 69Μέλος Δ.Σ
 - ΑΝΑΠΛ/ΚΟΣ: ΤΖΙΦΑΣ ΓΕΩΡΓΙΟΣ, Μέλος Δ.Σ.

- **Θέμα 3^ο:** Μετά από συζήτηση μεταξύ των μελών, ορίζονται ως εκπρόσωποι διαχείρισης του τραπεζικού λογαριασμού του Σωματίου ΓΕΗ στην Alpha Bank, IBAN GR2901409050905002002000127, οι:
- Γιαννόπουλος Ανδρέας του Θεοδώρου, (Πρόεδρος του Σωματίου ΓΕΗ), ΑΔΤ ΑΙ 954338 και
 - Αθηνά Βαϊνά του Δημητρίου, (Ταμίας του Σωματίου ΓΕΗ), ΑΔΤ: ΑΙ 444162,
- οι οποίοι εξουσιοδοτούνται από το ΔΣ, μαζί και ο καθένας ξεχωριστά να εκτελούν εκ μέρους του Σωματίου πράξεις δοσοληψίας με τον τραπεζικό λογαριασμό του σωματίου, ALPHA BANK IBAN GR2901409050905002002000127

Μη υπάρχοντος άλλου θέματος, λύθηκε η συνεδρίαση.

Ο ΠΡΟΕΔΡΟΣ

ΑΝΔ. ΓΙΑΝΝΟΠΟΥΛΟΣ



Η ΓΕΝ. ΓΡΑΜΜΑΤΕΑΣ

ΜΑΡΙΑ ΑΝΑΓΝΩΣΤΑΚΗ



Γυμναστική Ένωση Ηρακλείου
Στάδιο Ελευθερίας
71305, Ηράκλειο, Κρήτης.
Τηλέφωνο: 2810256601
Fax: 2810392382.
E-mail: geigr1968@gmail.com

Ηράκλειο 30/08/2024.

Σήμερα παρασκευή 30/08/2024 το Δ.Σ. Του Συλλόγου συνεδρίασε , στο γραφείο του συλλόγου στο Στάδιο Ελευθερίας, Χανιοπορτα για να συζητήσει τα παρακάτω θέματα :

Αίτημα Παραχώρησης Αθλητικού Κέντρου Βασιλείων για λειτουργία τμήματος Εκμάθησης Πετοσφαιρικής (Volleyball).

Παρόντες ήταν οι :

- | | |
|--------------------------|-----------------|
| 1. ΓΙΑΝΝΟΠΟΥΛΟΣ ΑΝΔΡΕΑΣ, | Πρόεδρος |
| 2. ΠΑΠΑΔΑΚΗΣ ΑΝΤΩΝΗΣ, | Αντιπρόεδρος |
| 3. ΑΝΑΓΝΩΣΤΑΚΗ ΜΑΡΙΑ | Γεν. Γραμματέας |
| 4. ΠΛΟΥΜΙΔΟΥ ΝΙΚΗ | Μέλος |
| 5. ΠΑΣΧΟΥ ΧΡΙΣΤΙΝΑ | Μέλος |
| 6. ΤΑΜΙΩΛΑΚΗΣ ΓΕΩΡΓΙΟΣ | Μέλος |

Μετά την διακρίτωση απαρτίας συζητήθηκαν τα θέματα τη ημερησίας διάταξης.

ΘΕΜΑ 1ο :

Υπάρχει προταση προς το ΔΣ να ζητηθει η παραχωρηση από την Κοινότητα Βασιλειων του Αθλητικου Κεντρου ΒΑσιλειων για λειτουργια τμηματος εκμαθησης του αθληματος της Πετοσφαίρικής. Η Προταση εγκρινεται, το Σωματειο θα προχωρησει σε αναλογο αιτημα και εξουσιοδοτεται Ο Προεδρος να υπογραψει όλα τα απαραίτητα εγγράφα.

Ο ΠΡΟΕΔΡΟΣ

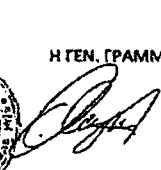
ΑΝΔ. ΓΙΑΝΝΟΠΟΥΛΟΣ

Η ΓΕΝ. ΓΡΑΜΜΑΤΕΑΣ

ΜΑΡΙΑ ΑΝΑΓΝΩΣΤΑΚΗ



ΕΛΛΗΝΙΚΗ ΔΗΜΟΚΡΑΤΙΑ
ΥΠΟΥΡΓΕΙΟ ΔΙΚΑΙΟΣΥΝΗΣ
ΠΡΩΤΟΔΙΚΕΙΟ ΗΡΑΚΛΕΙΟΥ

ΑΡΙΘΜ. 65

ΠΙΣΤΟΠΟΙΗΤΙΚΟ

Πρωτοδικάς του Πρωτοδικείου Ηρακλείου

Πιστοποίηση

Όταν: ηρεμήσει από τα νηπιαγωγεία στοιχεία του Πρωτοδικείου Ηρακλείου, τα στοιχεία "ΤΟ ΚΑΣΤΡΟ", τα

αξία των ενοικημάτων "Αδελφοί Κρασιών Αδελφών" 29/1/1968 απόφαση των
βιογράφων ονομαζομένων με την υπ αριθμό 84/1942 απόφαση του Πρωτοδικείου
Ηρακλείου, έχει καταχωρηθεί με αριθμό 171 στο
7-12-1968 βιβλίο των ενοικημάτων αριθμ. 84/1942 απόφαση του Πρωτοδικείου
Ηρακλείου, σύμφωνα με το άρθρο 8-1-1973 της υπ αριθμ.
41976 απόφαση του Πρωτοδικείου Ηρακλείου η ενοικίαση των ενοικημάτων
καταχωρηθεί με "Τυχεράκια Σελία Ηρακλείου" να καταχωρηθεί
με αριθμ. 6-3-1976.
Κατά τα άνω απόφαση καταχωρηθεί η διαθήκη του ενοικητή
της καταχωρηθεί με αριθμ. 6097 των ενοικημάτων αριθμ.
6097 των ενοικημάτων.

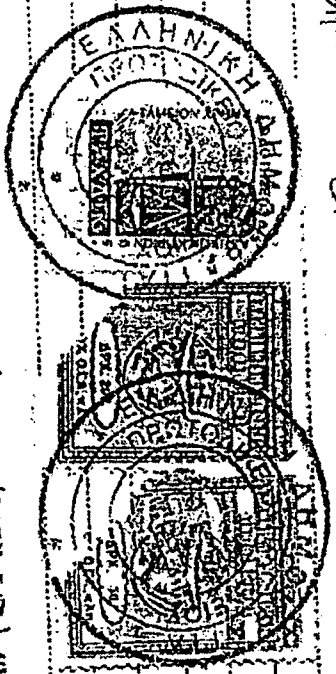

Το πιστοποιητικό χορηγείται με αίτηση του αριθμ. 10-7-1997

Κατά τον αριθμ. 10-7-1997

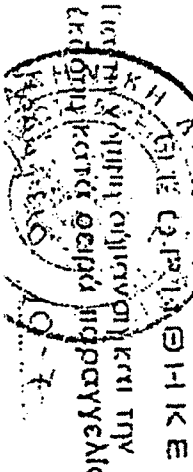

Α Π Ο Φ Α Σ Η 4η

177
Υπερθε Ηλιασίου και
Ταφικό

Βασιλείες καθ' στὸ γραφεῖο τοῦ Ἱεροῦ Ναοῦ Ἁγίου Γεωργίου σήμερον τὴν 24ην τοῦ μηνὸς Ἀπριλίου 1989 κατ' ὄρα 20.00μ.μ. συνήλθε σὲ συνεδρία τὸ Ἐκκλησιαστικὸ Συμβούλιον ποῦ ἀποτελεῖται ἀπὸ τοῦς:

- 1) π. Γεώργιος Κασωτῆκης Πρόεδρος
- 2) Ἰωάννη Δολιανῆτη Ἀντιπρόεδρος
- 3) Θεόδωρο Κολταϊκῆγλου Ταμῆς
- 4) Παναγιώτη Χουρδῆκη
- 5) Γεώργιο Μαγουλῆκη

Με τὴν ἐναρξή τῆς συνεδρίας ὁ ἀπὸ πρῶτος Πρόεδρος ἐσήγησεν τὸ παρακάτω θέμα: Παραχώρηση πρὸς χρῆσιν Ἐκκλησιαστικοῦ οἰκοπέδου πρὸς τὴν κοινότητα Βασιλείων εἰς θέσιν βορεινῆς, σχετικῆς μ.ἑτῆν ὑπὸ χρονολογίαν 18-4-89 αἴτηση τοῦ Κοινοτικοῦ Συμβουλίου Βασιλείων γιὰ τὴν δημιουργία ἀθλητικοῦ χώρου καὶ παιδικῆς χαρῆς.

Τὸ Ἐκκλησιαστικὸ Συμβούλιον ἔφοδ' ἔλαβε ἠπ' ὄφιν ὅτι:

- α) τὸ οἰκοπέδον εἶναι ἀκαλλίεργητον καὶ δὲν ἀποδίδει εἰσοδήματα στὴν Ἑνορία
- β) ὅτι ἐξυπηρετῆσει τῆς ἀνάγκης τῶν παιδιῶν καὶ τῶν νέων κατοίκων τῆς ἑνορίας καὶ ἐπειδὴ δὲν ὑπάρχει ἄλλος κατάλληλος καὶ πρόσφορος χώρος.

Ἐ π ο φ α σ ῆ σ ε ι :

Ἐγκρίνει τὴν παραχώρηση τοῦ ὡς ἄνω ἐκινήτου ἐκτάσεως 500 τ.μ. πρὸς τὴν Κοινότητα Βασιλείων γιὰ τὴν δημιουργία ἀθλητικοῦ χώρου καὶ παιδικῆς χαρῆς ὡς ἀναφέρεται στὴν αἴτηση τοῦ Κοινοτικοῦ Συμβουλίου.

Μὴ ὑπάρχοντος ἄλλου θέματος ἀθεταί ἡ συνεδρίαση καὶ τὸ παρὸν ἀπογράφεται ὡς ἀκολούθως:

Τὸ Ἐκκλησιαστικὸ Συμβούλιον

Ὁ Πρόεδρος
Γεώργιος Κασωτῆκης
Ἱερεὺς

Τὰ Μέλη
Ἰωάννης Δολιανῆτης
Θεόδωρος Κολταϊκῆγλου
Παναγιώτης Χουρδῆκης
Γεώργιος Μαγουλῆκης

Ἀκριβὲς Ἀντίγραφον
Βασιλείες 24-4-1989
Ὁ Πρόεδρος

Γ. Κασωτῆκης

Ενορία Αγίου Γεωργίου Βασιλειών

Εκκλησιαστικού Συμβουλίου

ΔΗΜΟΣ ΗΡΑΚΛΕΙΟΥ
Αρ. Πρωτ.
Ημερομηνία

Στις Βασιλείες, στο γραφείο του Ιερού Ναού Αγίου Γεωργίου, σήμερα την 26/9/2024 ημέρα Πέμπτη και ώρα 11:00, συνήλθε σε συνεδρία το Εκκλησιαστικό Συμβούλιο των αποτελούμενο από τους:

- 1) Κασωτάκη Γεώργιο
- 2) Παρωτάκη Μιχαήλ
- 3) Ξυστράκη Ιωάννη

Με την έναρξη της συνεδρίας ο αιεσιμότατος Κασωτάκης Γεώργιος, πρόεδρος του Εκκλησιαστικού Συμβουλίου εισηγήθηκε τα παρακάτω:

Προκειμένου να εξυπηρετηθούν οι ανάγκες των κατοίκων της κοινότητας Βασιλειών, το Εκκλησιαστικό Συμβούλιο της ενορίας Αγίου Γεωργίου Βασιλειών, με την από 24/4/1989 απόφασή του, παραχώρησε στην τότε κοινότητα Βασιλειών τη χρήση ακινήτου της εμβαδού 500τμ που βρίσκεται στη θέση «Βορεινά» προκειμένου να δημιουργηθεί αθλητικός χώρος και παιδική χαρά. Τμήμα του ακινήτου έχει ήδη διαμορφωθεί σε αθλητικό χώρο.

Με το με αρ. πρωτ. 101102/2024 έγγραφο της Αντιδημάρχου του Δήμου Ηρακλείου κας Στυλιανής Αρχοντάκη Καλογεράκη, ζητήθηκε η συναίνεση του εκκλησιαστικού συμβουλίου προκειμένου να δίνεται η δυνατότητα στο Δήμο Ηρακλείου να παραχωρεί τη χρήση του αθλητικού χώρου και σε αναγνωρισμένους αθλητικούς συλλόγους που δραστηριοποιούνται στην περιοχή.

Το Εκκλησιαστικό Συμβούλιο, λαμβάνοντας υπόψη:

- 1. Την από 24/4/1989 απόφασή του
- 2. Το με αρ. πρωτ. 101102/2024 έγγραφο του Δήμου Ηρακλείου

Αποφασίζει:

Την συνέχιση της παραχώρησης της χρήσης του ακινήτου της ενορίας στη θέση «Βορεινά» έκτασης 500 τμ. στο Δήμο Ηρακλείου για τη λειτουργία του αθλητικού χώρου και της παιδικής χαράς που έχουν ήδη κατασκευαστεί και λειτουργούν στο ακίνητο. Συναίνει στην παραχώρηση της χρήσης του διαμορφωμένου αθλητικού χώρου από το Δήμο Ηρακλείου και σε αθλητικούς συλλόγους που δραστηριοποιούνται στην περιοχή. Ο χώρος αυτός θα χρησιμοποιείται αποκλειστικά ως χώρος προπόνησης και καλλιέργειας του αθλητικού πνεύματος. Η επιλογή των αθλητικών συλλόγων που θα χρησιμοποιούν το χώρο θα γίνεται μετά από γνωμοδότηση του συμβουλίου της κοινότητας Βασιλειών και τη λήψη απόφασης του Δημοτικού Συμβουλίου του Δήμου Ηρακλείου.

Μη υπάρχοντος άλλου θέματος, λύεται η συνεδρίαση και το παρόν υπογράφεται ως ακολούθως:

Πρόεδρος

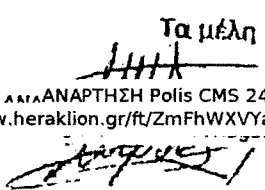
Τα μέλη



Έκδ.1 αναθ.0 ημ/νία έγκρ. 4/4/2019 ΔΥΠ-ΠΡΤ 001

ΕΛΛΗΝΙΚΗ ΔΗΜΟΚΡΑΤΙΑ
ΝΟΜΟΣ ΗΡΑΚΛΕΙΟΥ
ΔΗΜΟΣ ΗΡΑΚΛΕΙΟΥ
ΔΗΜΟΤΙΚΗ ΚΟΙΝΟΤΗΤΑ ΒΑΣΙΛΕΙΩΝ

Α Π Ο Φ Α Σ Η 16/ 04 – 10 - 2024

Από το πρακτικό 7 /2024 συνεδρίασης του Συμβουλίου της Κοινότητας Βασιλειών Δήμου Ηρακλείου.

Σήμερα την 04-10-2024 ημέρα Παρασκευή και ώρα 18:00 μ.μ. το Συμβούλιο συνήλθε σε δημόσια συνεδρίαση στο Κοινοτικό Κατάστημα Βασιλειών ύστερα από την 106604/30-9-2024 γραπτή πρόσκληση της Προέδρου του Συμβουλίου, που δημοσιεύθηκε στον ειδικό χώρο ανακοινώσεων της Κοινότητας και επιδόθηκε στους Συμβούλους σύμφωνα με τις διατάξεις του άρθρου 74 του Ν. 4555/2018, (άρθ.80 του Δ.Κ.Κ.) για την συζήτηση και λήψη αποφάσεων στα παρακάτω θέματα της ημερήσιας διάταξης, σύμφωνα με τις διατάξεις του άρθρου 88 παρ. 1 & 2 και του άρθρου 89 παρ. 1, 2 & 3 του Νόμου 3852/2010.

ΘΕΜΑ 2^ο : Παραχώρηση Γηπέδου - Μπάσκετ Βασιλειών.

Ο κος Πρόεδρος της Κοινότητας Βασιλειών έθεσε υπόψη των μελών του συμβουλίου το με αρ. πρωτ. 108210/2024 έγγραφο του τμήματος Δημοτικής Περιουσίας και τοποθετήθηκε ως εξής:

Προκειμένου να εξυπηρετηθούν οι ανάγκες των κατοίκων της κοινότητας Βασιλειών, το Εκκλησιαστικό Συμβούλιο της ενορίας Αγίου Γεωργίου Βασιλειών, με την από 24/4/1989 απόφασή του, παραχώρησε στην τότε κοινότητα Βασιλειών τη χρήση ακινήτου της, εμβαδού 500τμ που βρίσκεται στη θέση «Βορεινά», προκειμένου να δημιουργηθεί αθλητικός χώρος και παιδική χαρά.

Με το από 26/9/2024 Πρακτικό του Εκκλησιαστικού Συμβουλίου, η ενορία Αγίου Γεωργίου συναίνεσε στη συνέχιση της παραχώρησης χρήσης του ακινήτου στο Δήμο Ηρακλείου και στην παραχώρηση της χρήσης του διαμορφωμένου αθλητικού χώρου από το Δήμο σε αθλητικούς συλλόγους που δραστηριοποιούνται στην περιοχή. Σύμφωνα με το παραπάνω

πρακτικό ο αθλητικός χώρος θα χρησιμοποιείται αποκλειστικά ως χώρος προπόνησης και καλλιέργειας του αθλητικού πνεύματος. Η επιλογή των αθλητικών συλλόγων που θα χρησιμοποιούν το χώρο θα γίνεται μετά από γνωμοδότηση του συμβουλίου της Κοινότητας Βασιλειών και απόφαση του Δημοτικού Συμβουλίου.

Με το με αρ. 108210/2024 έγγραφο του Τμήματος Δημοτικής Περιουσίας μας ζητήθηκε να γνωμοδοτήσουμε για την παραχώρηση στη Γυμναστική Ένωση Ηρακλείου, της χρήσης του τμήματος ακινήτου όπου έχει δημιουργηθεί χώρος άθλησης.

Λαμβάνοντας υπόψη τα παραπάνω, σας καλώ να γνωμοδοτήσουμε θετικά ή αρνητικά για την παραχώρηση της χρήσης του διαμορφωμένου αθλητικού χώρου στη θέση Βορεινά, στην Γυμναστική Ένωση Ηρακλείου.

ΑΠΟΦΑΣΙΖΟΥΝ ΟΜΟΦΩΝΑ

Εγκρίνεται από τον Πρόεδρο και τα μέλη του Συμβουλίου να γίνει η παραχώρηση του Γηπέδου στην Γυμναστική Ένωση Ηρακλείου (ΓΕΗ) για συγκεκριμένες και ώρες και συγκεκριμένη χρήση ώστε να μην παραβιάζεται το ωράριο κοινής ησυχίας.

Αφού συντάχτηκε το παρόν υπογράφηκε όπως παρακάτω :

Ο Πρόεδρος του Συμβουλίου

Στυλιανός Χουρδάκης

Οι Σύμβουλοι

Τσαγκαράκης Εμμανουήλ

Καρπετάκης Νικήτας

Παπουτσιδάκη Ελένη

Ακριβές Αντίγραφο